

# WIRED CONTROLLER

## OPERATION MANUAL

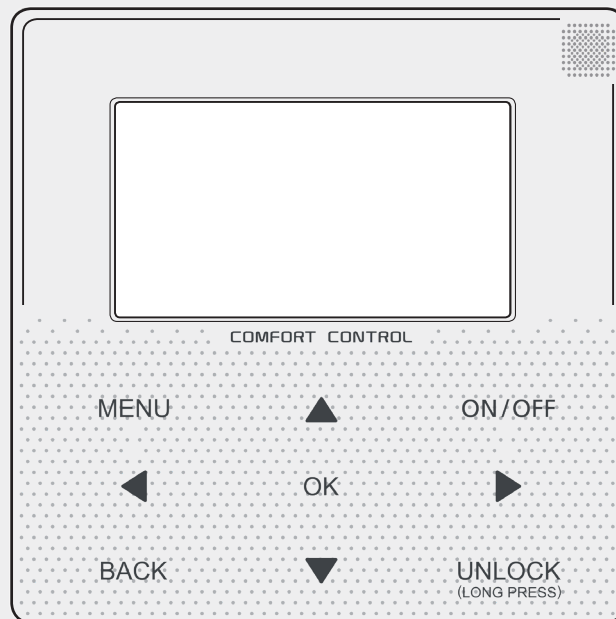

### IMPORTANT NOTE:



Thank you very much for purchasing our product,  
Before using your unit , please read this manual carefully and keep it for future reference.



- This manual gives detailed description of the precautions that should be brought to your attention during operation.
- In order to ensure correct service of the wired controller please read this manual carefully before using the unit.
- For convenience of future reference, keep this manual after reading it.

# CONTENTS

---

## 1 GENERAL SAFETY PRECAUTIONS

- 1.1 About the documentation ..... 01
- 1.2 For the user ..... 01

## 2 A GLANCE OF THE USER INTERFACE

- 2.1 The appearance of the wired controller ..... 02
- 2.2 Status icons ..... 02

## 3 USING HOME PAGES ..... 03

## 4 MENU STRUCTURE

- 4.1 About the menu structure ..... 05
- 4.2 To go to the menu structure ..... 05
- 4.3 To navigate in the menu structure ..... 05

## 5 BASIC USAGE

- 5.1 Screen Unlock ..... 05
- 5.2 Turning ON/OFF controls ..... 05
- 5.3 Adjusting the temperature ..... 07
- 5.4 Adjusting space operation mode ..... 08

## 6 OPERATION

- 6.1 Operation Mode ..... 08
- 6.2 Preset Temperature ..... 08
- 6.3 Domestic Hot Water(DHW) ..... 11
- 6.4 Schedule ..... 13
- 6.5 Options ..... 15
- 6.6 Child Lock ..... 18
- 6.7 Service Information ..... 18
- 6.8 Operation Parameter ..... 19
- 6.9 For Serviceman ..... 20
- 6.10 Network Configuration Guidelines ..... 21

## 7 MENU STRUCTURE : OVERVIEW ..... 23

---

# 1 GENERAL SAFETY PRECAUTIONS

## 1.1 About the documentation

- The precautions described in this document cover very important topics, follow them carefully.

### DANGER

Indicates a situation that results in death or serious injury.

### DANGER: RISK OF ELECTROCUTION

Indicates a situation that could result in electrocution.

### DANGER: RISK OF BURNING

Indicates a situation that could result in burning because of extreme hot or cold temperatures.

### WARNING

Indicates a situation that could result in death or serious injury.

### CAUTION

Indicates a situation that could result in minor or moderate injury.

### NOTE

Indicates a situation that could result in equipment or property damage.

### INFORMATION

Indicates useful tips or additional information.

## 1.2 For the user

- If you are not sure how to operate the unit, contact your installer.

- The appliance is not intended for use by persons, including children, with reduced physical, sensory or mental capabilities, or lack of experience and knowledge, unless they have been given supervision or instruction concerning use of the appliance by a person responsible for their safety. Children must be supervised to ensure that they do not play with the product.

### CAUTION

DO NOT rinse the unit. This may cause electric shocks or fire.

- Unit are marked with the following symbol:



This means that electrical and electronic products can not be mixed with unsorted household waste. Do NOT try to dismantle the system yourself: the dismantling of the system, treatment of the refrigerant, of oil and of other parts must be done by an authorized installer and must comply with applicable legislation. Units must be treated at a specialized treatment facility for reuse, recycling and recovery. By ensuring this product is disposed of correctly, you will help to prevent potential negative consequences for the environment and human health. For more information, contact your installer or local authority.

- Placed in a location away from radiation.

## 2 A GLANCE OF THE USER INTERFACE

### 2.1 The appearance of the wired controller

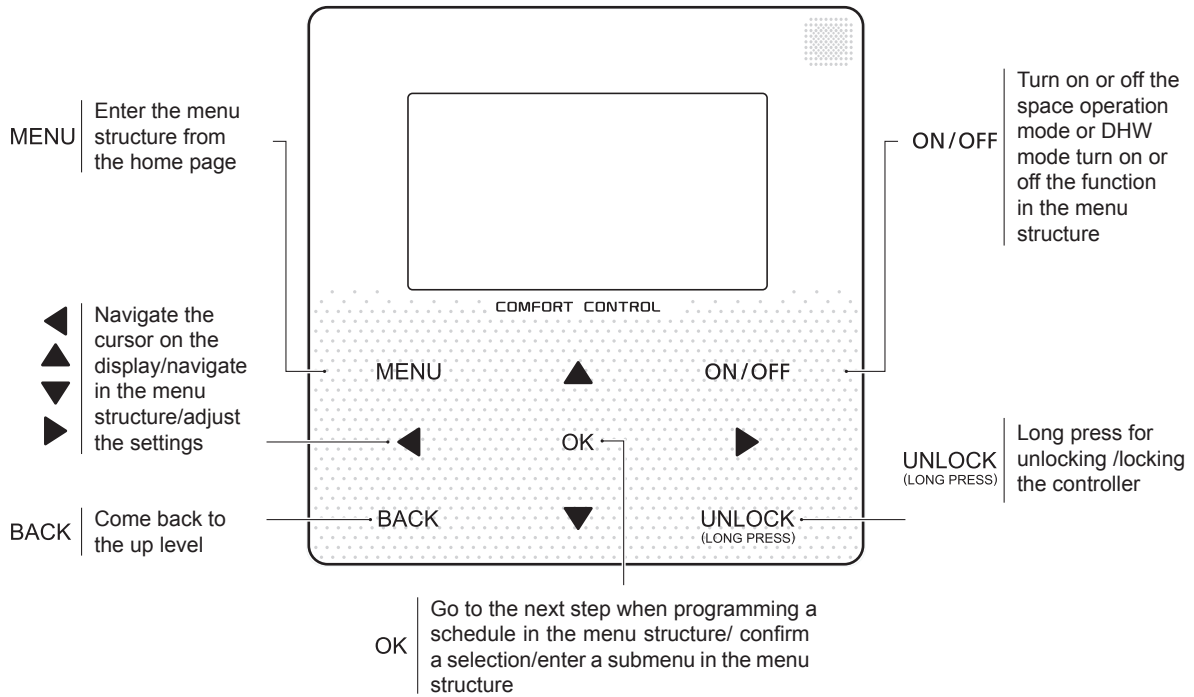

### 2.2 Status icons

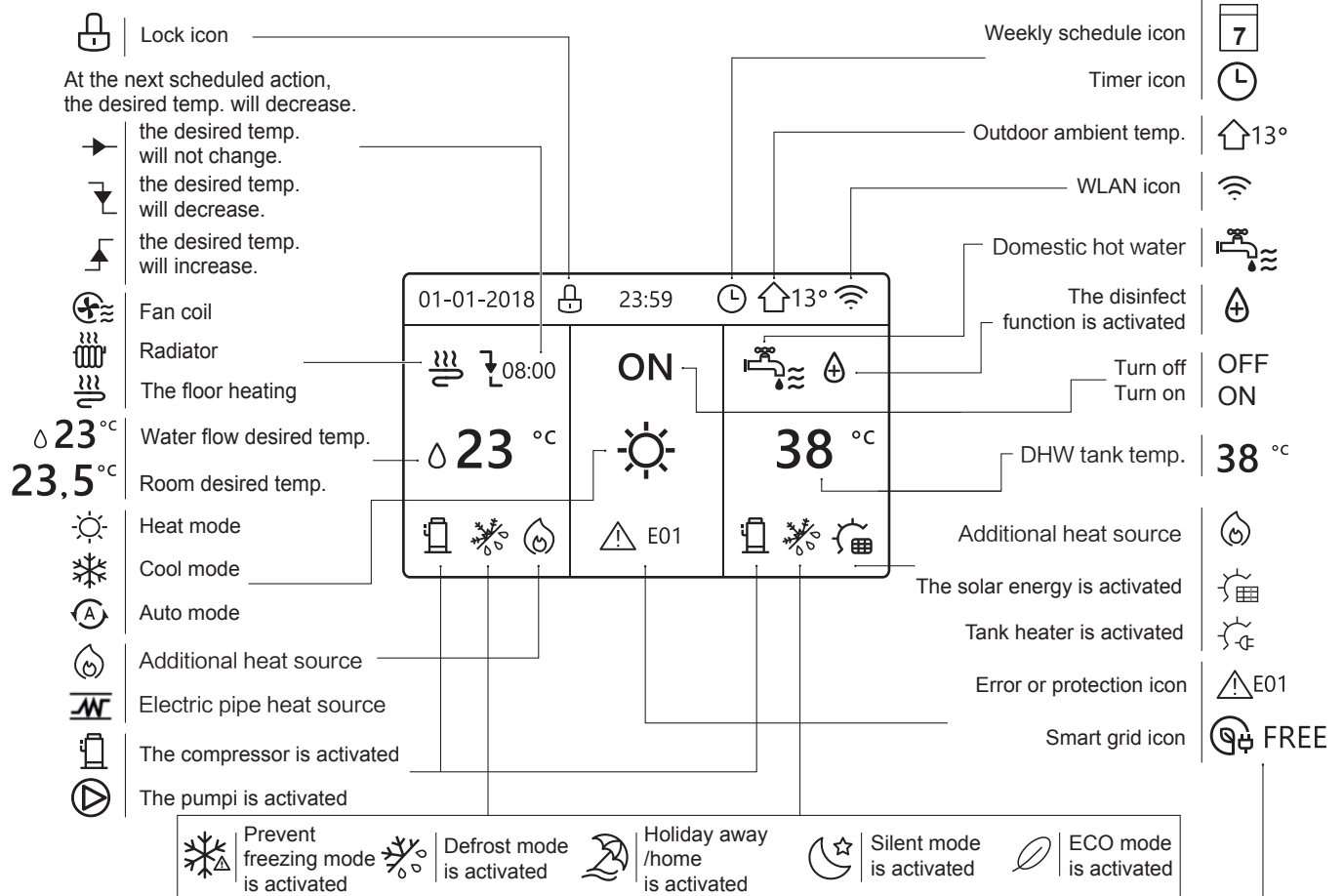

	Fan coil	Radiator	The floor heating	Domestic hot water
ON	🌀	🔥	🌊	🚰
OFF	🌀	🔥	🌊	🚰

	Free electricity	Valley electricity	Peak electricity
Smart grid	📶 FREE	📶 VALLEY	📶 PEAK

### 3 USING HOME PAGES

When you turn on the wired controller, the system will enter the language selection page, You can choose your preferred language, then press OK to enter the home pages. If you don't press OK in 60 seconds, the system will enter in the currently selected language.

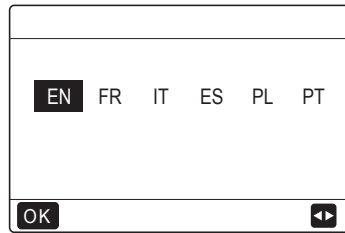

You can use the home pages to read out and change settings that are meant for daily usage. What you can see and do on the home pages is described where applicable. Depending on the system layout, the following home pages may be possible:

- Room desired temperature (ROOM )
- Water flow desired temperature (MAIN)
- DHW tank actual temperature (TANK) DHW=domestic hot water

#### home page1 :

If the WATER FLOW TEMP. is set YES and ROOM TEMP. is set NON.(See **"FOR SERVICEMAN" > "TEMP. TYPE SETTING"** in **"Installation and owner's manual"**). The system has the function including floor heating and domestic water, home page 1 will appear:

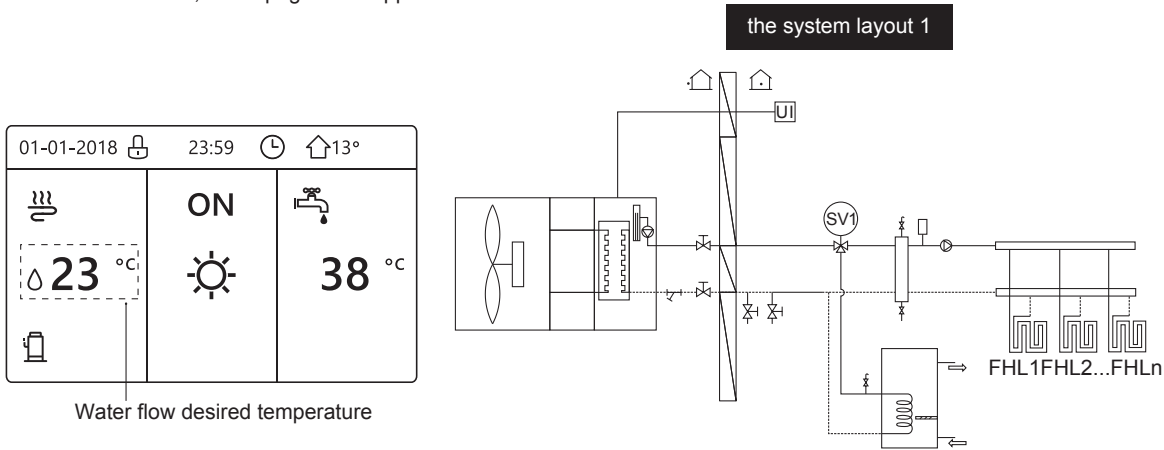

#### NOTE

All the pictures in the manual are used to explain, the actual pages in the screen may have some difference.

#### home page2 :

If the WATER FLOW TEMP. is set NON and ROOM TEMP. is set YES(See **"FOR SERVICEMAN" > "TEMP. TYPE SETTING"** on **"Installation and owner's manual "**). The system has the function including floor heating and domestic hot water, home page 2 will appear:

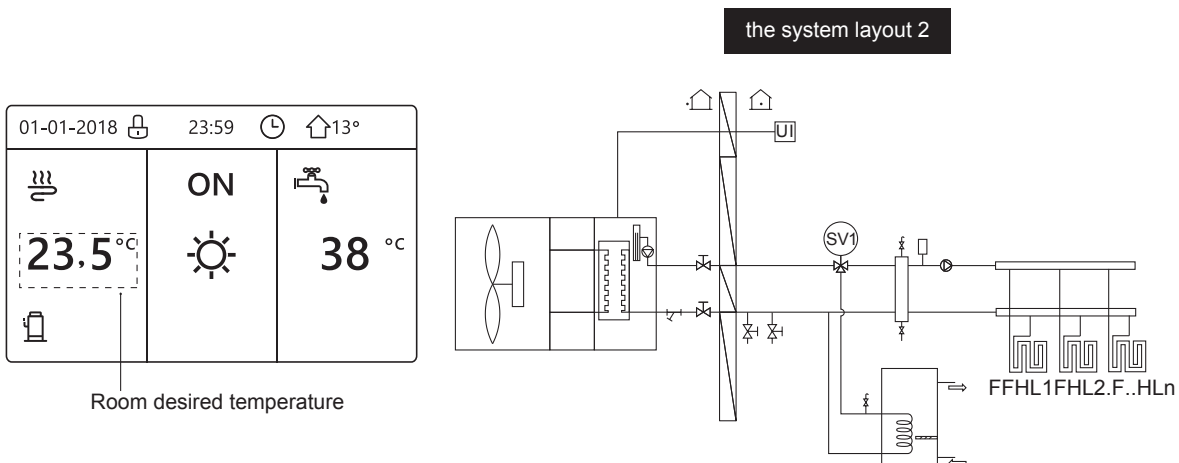

#### NOTE

The wired controller should be installed in the floor heating room to check the room temperature.

### home page3:

If the DHW MODE is set NON (See "FOR SERVICEMAN" > "DHW MODE SETTING " in "Installation and owner's manual ("), and if "WATER FLOW TEMP." is set YES, "ROOM TEMP." is set YES,(See "FOR SERVICEMAN" > "TEMP. TYPE SETTING " in "Installation and owner's manual "). There will be main page and additional page. The system has the function including floor heating and space heating for fan coil, home page 3 will appear:

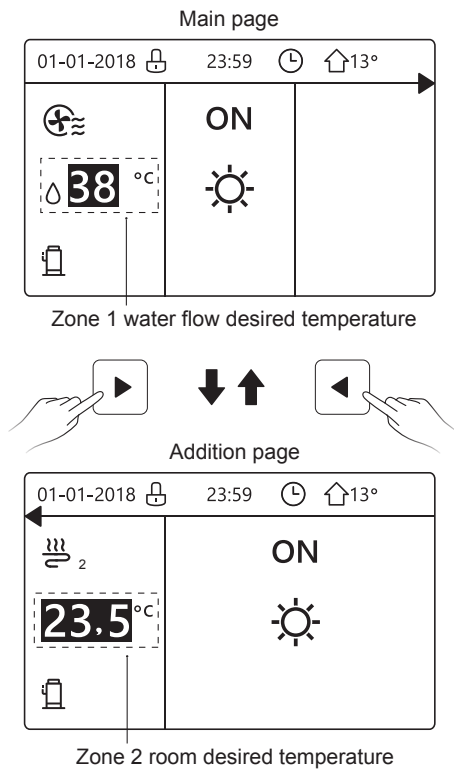

the system layout 3

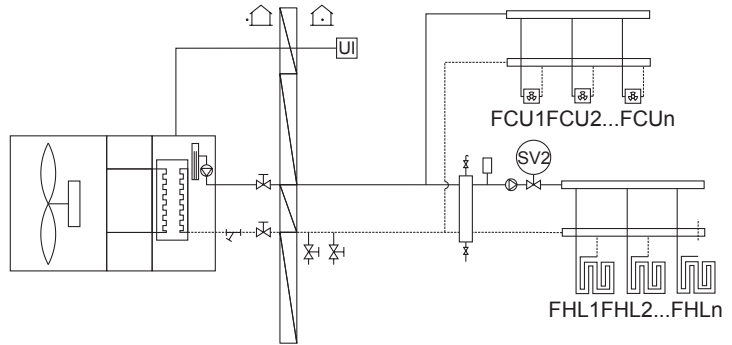

### home page4 :

If the ROOM THERMOSTAT is set DOUBLE ZONE or DOUBLE ZONE is set YES. There will be main page and addition page. The system has the function including floor cooling, space cooling for fan coil and domestic hot water, home page 4 will appear:

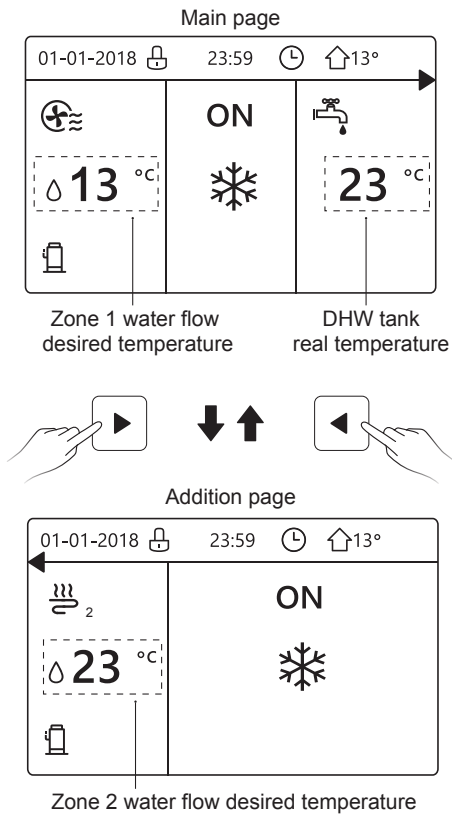

the system layout 4

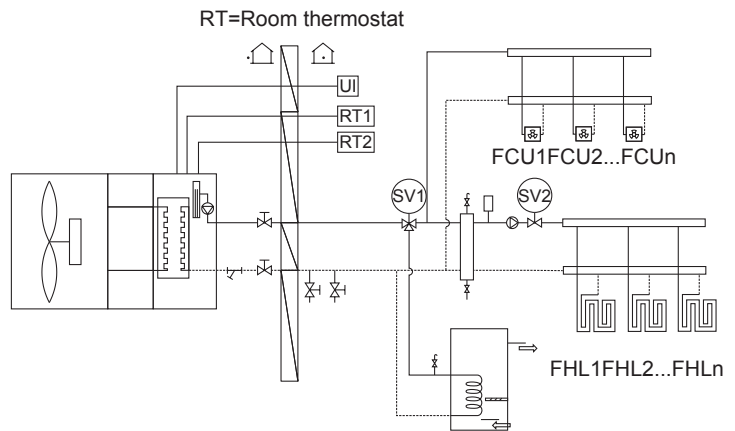

## 4 MENU STRUCTURE

### 4.1 About the menu structure

You can use the menu structure to read out and configure settings that are NOT meant for daily usage. What you can see and do in the menu structure is described where applicable. For an overview of the menu structure, see "7 Menu structure: Overview".

### 4.2 To go to the menu structure

From a home page, press "MENU".  
Result: The menu structure appear:

MENU	1/2
<b>OPERATION MODE</b>	
PRESET TEMPERATURE	
DOMESTIC HOT WATER(DHW)	
SCHEDULE	
OPTIONS	
CHILD LOCK	
OK ENTER	↕
MENU	2/2
<b>SERVICE INFORMATION</b>	
OPERATION PARAMRTER	
FOR SERVICEMAN	
WLAN SETTING	
OK ENTER	↕

### 4.3 To navigate in the menu structure



Use "▼", "▲" to scroll.

## 5 BASIC USAGE

### 5.1 Screen Unlock

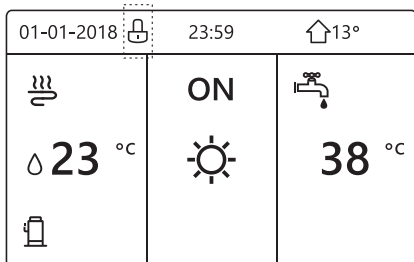
If the icon  is on the screen, the controller is locked. The following page is displayed:



Press any key, the icon  will flash. Long press the "UNLOCK" key. The icon  will disappear, the interface can be controlled.

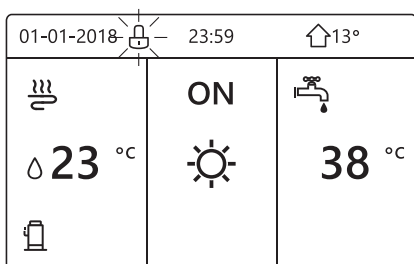

The interface will be locked if there is no handling for a long time (about 120 seconds; it can be set by the interface, see "6.7 SERVICE INFORMATION".)

If the interface is unlocked, long press "unlock", the interface will be locked.

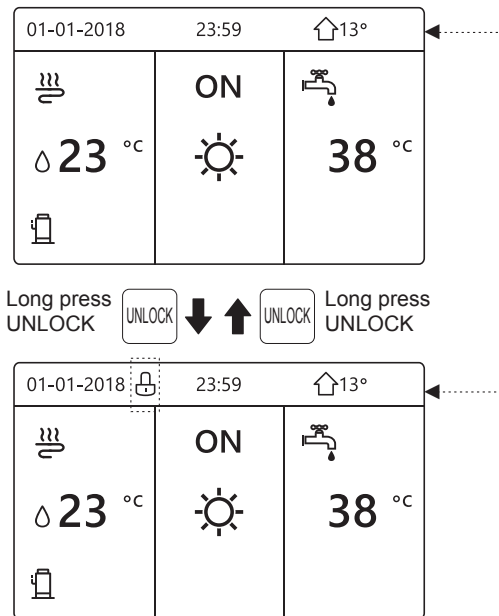



### 5.2 Turning ON/OFF controls

Use the interface to turn on or off the unit for space heating or cooling.

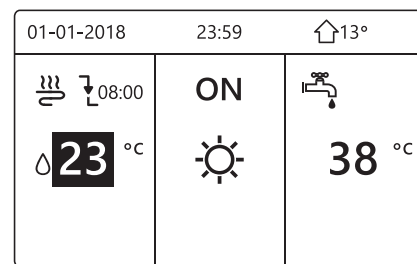
- The ON/OFF of the unit can be controlled by the interface if the ROOM THERMOSTAT is NON. (see "ROOM THERMOSTAT SETTING" in "Installation and owner's manual")
- Press "◀", "▲" on home page, the black cursor will appear:



- When the cursor is on the temperature of space operation mode side (Including heat mode , cool mode  and auto mode ) , press "ON/OFF" key to turn on/off space heating or cooling .

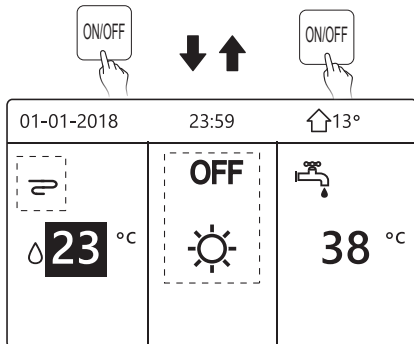
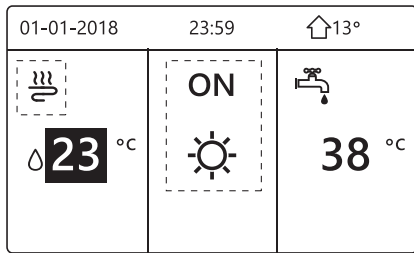

If the DHW TYPE is set NON, then following pages will display:

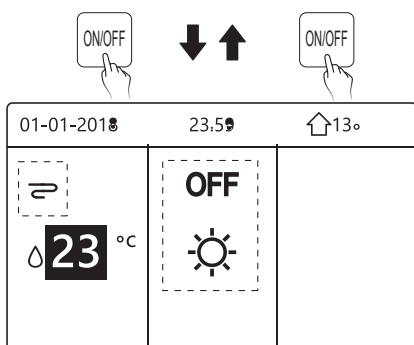
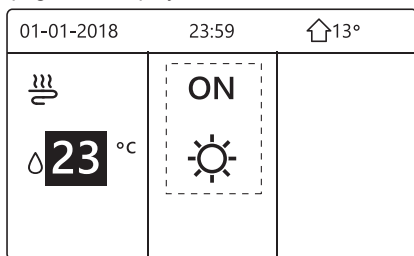

If the TEMP. TYPE is set ROOM TEMP. , then following pages will display:

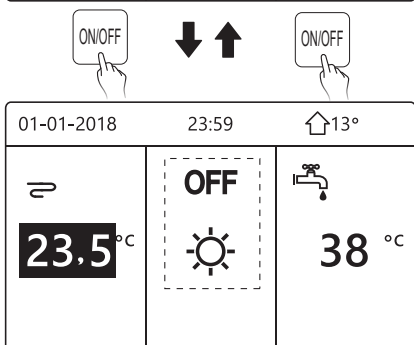
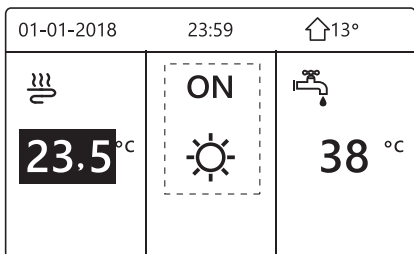

Use the room thermostat to turn on or off the unit for space heating or cooling.

① The room thermostat is not SET NON(see "ROOM THERMOSTAT SETTING" in "Installation and owner's manual "). The unit for space heating or cooling is turned on or off by the room thermostat, press ON/OFF on the interface, the following page will display:

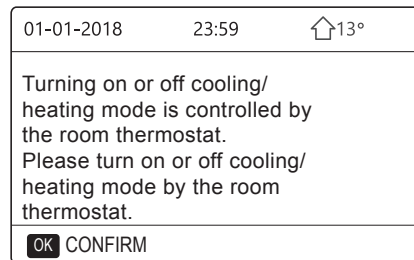

② The room thermostat is SET DOUBLE ZONE(see "ROOM THERMOSTAT SETTING" in "Installation and owner's manual "). The room thermostat for fan coil is turned off, the room thermostat for the floor heating is turned on, and the unit is running, but the display is OFF. The following page is displayed:

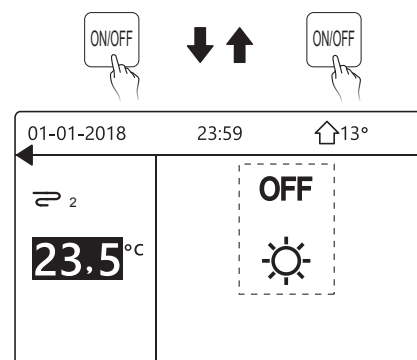
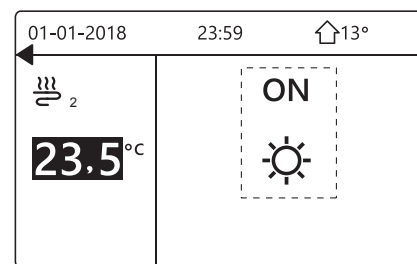
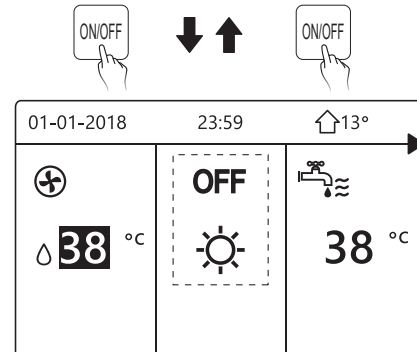
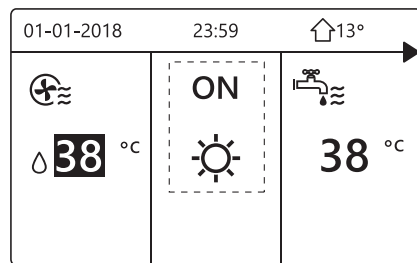



Use the interface to turn on or off the unit for DHW. Press "►", "▼" on home page, the black cursor will appear:

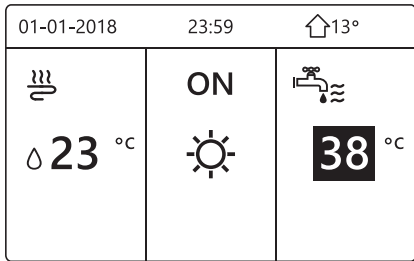

2) When the cursor is on the temperature of DHW mode. Press "ON/OFF" key to turn on/off the DHW mode.

If the space operation mode is ON, then following pages will display:

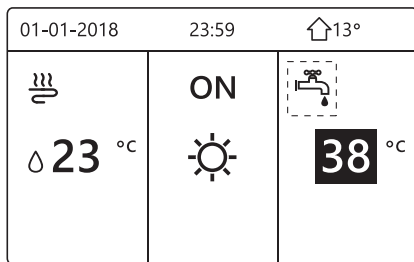
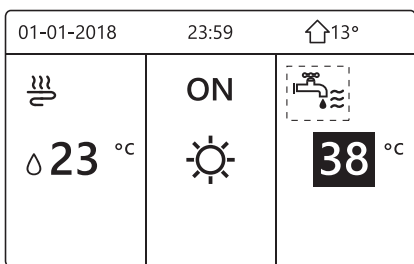

If the space operation mode is OFF, then following pages will display:

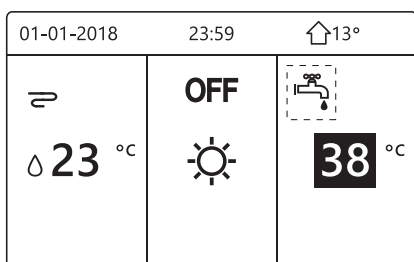
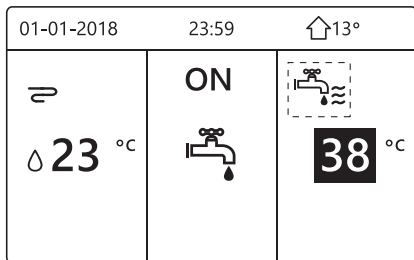

### 5.3 Adjusting the temperature

Press "◀", "▲" on home page, the black cursor will appear:

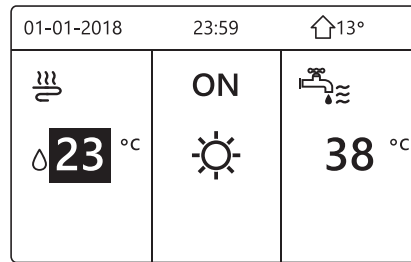

- If the cursor is on the temperature, use the "◀", "▶" to select and use "▼", "▲" to adjust the temperature.

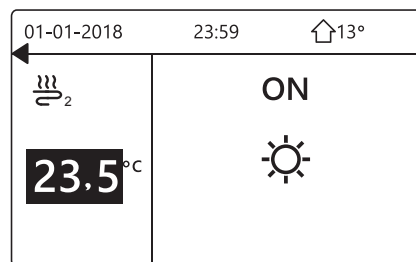
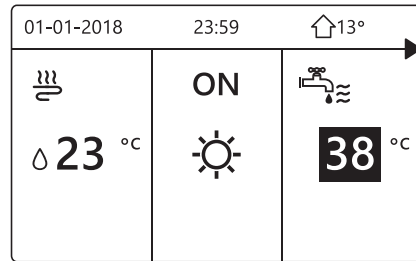
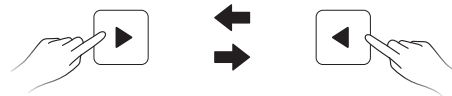
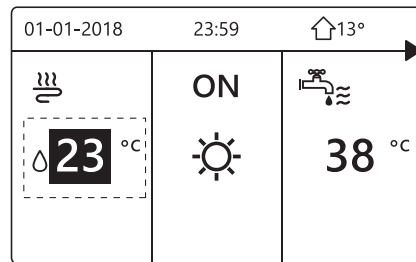

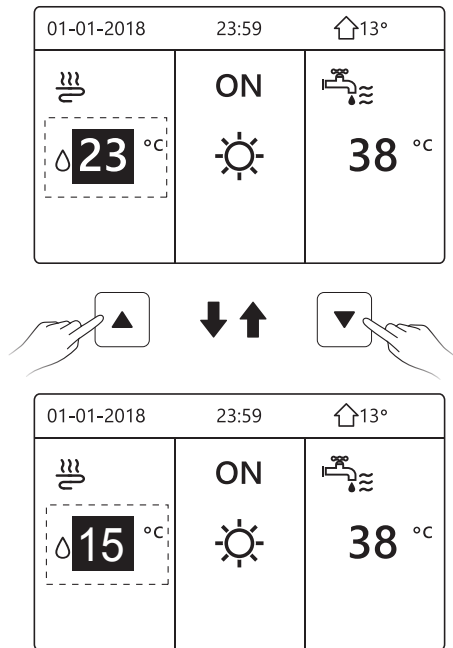

## 5.4 Adjusting space operation mode

- Adjusting space operation mode by interface  
Go to "MENU" > "OPERATION MODE". Press "OK", the following page will appear:

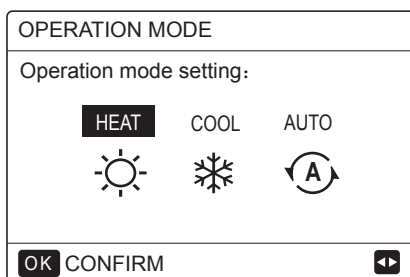

- There are three modes to be selected including HEAT, COOL and AUTO mode. Use the "◀", "▶" to scroll, press "OK" to select. Even you don't press OK button and exit the page by pressing BACK button, the mode would still be effective if the cursor had been moved to the operation mode.

If there is only HEAT(COOL) mode, the following page will appear:

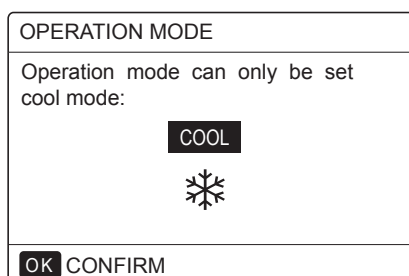
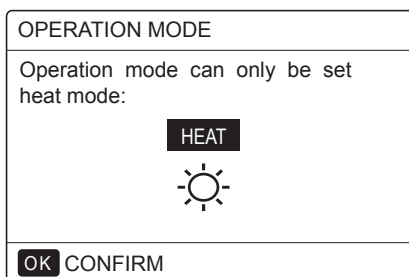

- The operation mode can not be changed.

If you select...	Then the space operation mode is...
HEAT	Always heating mode
COOL	Always cooling mode
AUTO	Automatically changed by the software based on the outdoor temperature (and depending on installer settings of the indoor temperature), and takes monthly restrictions into account. Note: Automatic changeover is only possible under certain conditions. See the "FOR SERVICEMAN" > "AUTO MODE SETTING" in "Installation and owner's manual".

- Adjust space operation mode by the room thermostat, see "ROOM THERMOSTAT" on "Installation and owner's manual".  
Go to "MENU" > "OPERATION MODE", if you press any key to select or adjust, the page will appear:

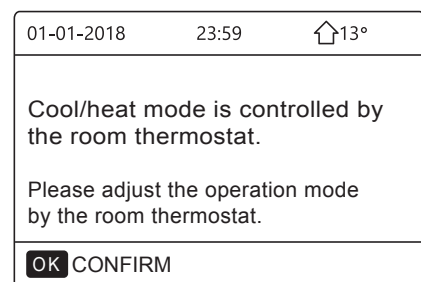

## 6 OPERATION

### 6.1 Operation Mode

See "5.4 Adjusting space operation mode"

### 6.2 Preset Temperature

PRESET TEMPERATUER has PRESET TEMP.\ WEATHER TEMP. SET\ECO MODE 3 items.

#### 6.2.1 PRESET TEMP.

PRESET TEMP. function is used to set different temperature on different time when the heat mode or cool mode is on.

- PRESET TEMP. =PRESET TEMPERATUER
- The PRESET TEMP. function will be off in these conditions.

- AUTO mode is running.
- TIMER or WEEKLY SCHEDULE is running.

- Go to "MENU" > "PRESTE TEMPERATURE" > "PRESET TEMP". Press "OK".

The following page will appear:

PRESET TEMPERATURE			1/2
PRESET TEMP.	WEATHER TEMP.SET	ECO MODE	
NO.	TIME	TEMP.	
1	<input type="checkbox"/>	00:00	25°C
2	<input type="checkbox"/>	00:00	25°C
3	<input type="checkbox"/>	00:00	25°C

PRESET TEMPERATURE			2/2
PRESET TEMP.	WEATHER TEMP.SET	ECO MODE	
NO.	TIME	TEMP.	
4	<input type="checkbox"/>	00:00	25°C
5	<input type="checkbox"/>	00:00	25°C
6	<input type="checkbox"/>	00:00	25°C

When double zone is activated, The PERSET TEMP. function only works for zone 1.

use "◀", "▶", "▼", "▲" to scroll and use "▼", "▲" to adjust the time and the temperature.

When the cursor is on "■", as the following page:

PRESET TEMPERATURE			1/2
PRESET TEMP.	WEATHER TEMP.SET	ECO MODE	
NO.	TIME	TEMP.	
1	<input checked="" type="checkbox"/>	00:00	25°C
2	<input type="checkbox"/>	00:00	25°C
3	<input type="checkbox"/>	00:00	25°C

OK  SELECT

You press "OK", and the "■" becomes "☑". The timer 1 is selected.

You press "OK" again, and the "☑" becomes "■". The timer 1 is unselected.

PRESET TEMPERATURE			1/2
PRESET TEMP.	WEATHER TEMP.SET	ECO MODE	
NO.	TIME	TEMP.	
1	<input checked="" type="checkbox"/>	08:00	35°C
2	<input checked="" type="checkbox"/>	12:00	25°C
3	<input checked="" type="checkbox"/>	15:00	35°C

OK  CANCEL

Use "◀", "▶", "▼", "▲" to scroll and use "▼", "▲" to adjust the time and the temperature. Six periods and six temperatures can be set.

For example: Now time is 8:00 and temperature is 30°C. We set the PRESET TEMP as following table. The following page will appear:

01-01-2018		8:00	↑ 13°
☁	↑ 08:00	ON	
💧	25 °C	☀	
🔌			

NO.	TIME	TEMPER
1	8:00	35°C
2	12:00	25°C
3	15:00	35°C
4	18:00	25°C
5	20:00	35°C
6	23:00	25°C

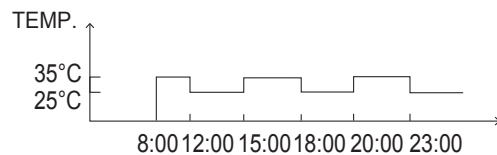

### **i** INFORMATION

When the space operation mode is changed, the PRESET TEMP. is off automatically.

The PRESET TEMP. function can be used in the heat mode or cool mode. But if the operation mode is changed, the PRESET TEMP. function needs to be reset again.

The running preset temperature is invalid when the unit is OFF. It will run according to the next preset temperature when the unit turn on again.

### 6.2.2 WEATHER TEMP. SET

- WEATHER TEMP. SET=WEATHER TEMPERATURE SET

- WEATHER TEMP.SET function is used to preset the desired water flow temperature depending on the outside air temperature. During the warmer weather the heating is reduced. To save energy, the weather temp.set can decrease the desired water flow temperature when the outdoor air temperature increased in heating mode.

Go to "MENU" > "PRESET TEMPERATURE" > "WEATHER TEMP. SET". Press "OK".

The following page will appear:

PRESET TEMPERATURE		
PRESET TEMP.	WEATHER TEMP.SET	ECO MODE
ZONE1 C-MODE LOW TEMP.		OFF
ZONE1 H-MODE LOW TEMP.		OFF
ZONE2 C-MODE LOW TEMP.		OFF
ZONE2 H-MODE LOW TEMP.		OFF
ON/OFF		ON/OFF

### **i** INFORMATION

- WEATHER TEMP. SET have four kinds of curves :1.the curve of the high temperature setting for heating,2.the curve of the low temperature setting for heating, 3.the curve of the high temperature setting for cooling ,4.the curve of the low temperature setting for cooling. It only have the curve of the high temperature setting for heating, if the high temperature is set for heating.

It only have the curve of the low temperature setting for heating, if the low temperature is set for heating.

It only have the curve of the high temperature setting for cooling, if the high temperature is set for cooling.

It only have the curve of the low temperature setting for cooling, if the low temperature is set for cooling.

- See "FOR SERVICEMAN"> "COOL MODE SETTING" and > "HEAT MODE SETTING" in "Installation and owner's manual".

The desired temperature (T1S) can't be adjusted, when the temperature curve is set ON.

- If you want to use heat mode in zone 1 ,you select "ZONE1 H-MODE LOW TEMP". If you want to use cool mode in zone 1, you select "ZONE1 C-MODE LOW TEMP". If you select "ON", the following page will appear:

WEATHER TEMP. SET	
WEATHER TEMP. SET TYPE:	
1	2
3	4
5	6
7	8
9	
OK CONFIRM	

Use '◀', '▶' to scroll .Press "OK" to select.

PRESET TEMPERATURE		
PRESET TEMP.	WEATHER TEMP.SET	ECO MODE
ZONE1 C-MODE LOW TEMP		ON
ZONE1 H-MODE LOW TEMP		OFF
ZONE2 C-MODE LOW TEMP		OFF
ZONE2 H-MODE LOW TEMP		OFF
ON/OFF		ON/OFF

- If the weather TEMP.SET is activated,the desired temperature can not be adjusted on the interface.Press the "▼", "▲" to adjust the temperature on home page. The following page will appear:

01-01-2018	23:59	↑13°
Weather temp.set function is on. Do you want to turn off it?		
NO		YES
OK CONFIRM		

Move to "NO",press "OK" to come back to home page,move to "YES",press "OK" to reset the WEATHER TEMP. SET.

PRESET TEMPERATURE		
PRESET TEMP.	WEATHER TEMP.SET	ECO MODE
ZONE1 C-MODE LOW TEMP		OFF
ZONE1 H-MODE LOW TEMP		OFF
ZONE2 C-MODE LOW TEMP		OFF
ZONE2 H-MODE LOW TEMP		OFF
ON/OFF		ON/OFF

### 6.2.3 ECO MODE

ECO MODE is used to save energy. Go to "MENU" > "PRESET TEMPERATURE" > "ECO MODE". Press "OK" . The following page will appear:

PRESET TEMPERATURE		
PRESET TEMP.	WEATHER TEMP.SET	ECO MODE
CURRENT STATE		OFF
ECO TIMER		OFF
START		08:00
END		19:00
ON/OFF		ON/OFF

Press "ON/OFF" . The following page will appear:

ECO MODE SET	
ECO MODE SET TYPE:	
1	2
3	4
5	6
7	8
9	
OK CONFIRM	

Use "◀", "▶" to scroll. Press "OK" to select. The following page will appear:

PRESET TEMPERATURE	
PRESET TEMP.	WEATHER TEMP.SET
	<b>ECO MODE</b>
<b>CURRENT STATE</b>	ON
ECO TIMER	OFF
START	08:00
END	19:00
ON/OFF ON/OFF	

Use "ON/OFF" to turn ON or OFF, and use "▼", "▲" to scroll.

PRESET TEMPERATURE	
PRESET TEMP.	WEATHER TEMP.SET
	<b>ECO MODE</b>
CURRENT STATE	OFF
ECO TIMER	ON
START	08:00
END	19:00
ADJUST	

When the cursor is on the "START" or on the "END", you can use "◀", "▶", "▼", "▲" to scroll and use "▼", "▲" to adjust the time.

### INFORMATION

- ECO MODE SET have two kinds of curves :1.the curve of the high temperature setting for heating,2.the curve of the low temperature setting for heating, It only have the curve of the high temperature setting for heating, if the high temperature is set for heating.  
It only have the curve of the low temperature setting for heating, if the low temperature is set for heating.
- See "FOR SERVICEMAN">"HEAT MODE SETTING" in "Installation and owner's manual".
- The desired temperature (T1S) can't be adjusted, when the ECO mode is ON.
- You can select the low or high temperature setting for heating to see the "Table 1~2".
- If ECO MODE is ON and ECO TIMER is OFF, the unit runs ECO mode all the time.
- If ECO MODE is ON and ECO TIMER is ON, the unit runs ECO mode according to the start time and end time.

## 6.3 Domestic Hot Water(DHW)

DHW mode typically consists of the following :

- 1) DISINFECT
- 2) FAST DHW
- 3) TANK HEATER
- 4) DHW PUMP

### 6.3.1 Disinfect

The DISINFECT function is used to kill the legionella. In disinfect function the tank temperature will be reached 65~70 °C forcibly. The disinfect temperature is set in FOR SERVICEMAN. See "FOR SERVICEMAN" > "DHW MODE" > "DISINFECT" in "Installation and owner's manual".

Go to "MENU" > "DOMESTIC HOT WATER" > "DISINFECT". Press "OK". The following page will appear:

DOMESTIC HOT WATER (DHW)			
DIS-INFECT	FAST DHW	TANK HEATER	DHW PUMP
			<b>CURRENT STATE</b>
			ON
OPERATE DAY			FRI
START			23:00
ON/OFF ON/OFF			



DOMESTIC HOT WATER (DHW)			
DIS-INFECT	FAST DHW	TANK HEATER	DHW PUMP
			<b>CURRENT STATE</b>
			OFF
OPERATE DAY			FRI
START			23:00
ON/OFF ON/OFF			

Use "◀", "▶", "▼", "▲" to scroll and use "▼", "▲" to adjust the parameters when setting "OPERATE DAY" and "START". If the OPERATE DAY is set FRIDAY and the START is set 23:00, the disinfect function will active on 23:00 Friday. If the disinfect function is running, the following page will appear:

01-01-2018	23:59	13°
23.5 °C	ON	38 °C

### 6.3.2 Fast DHW

The FAST DHW function is used to force the system to operate in DHW mode.

The heat pump and the booster heater or addition heater will operate for DHW mode together, and the DHW desired temperature will be changed to 60 C.

Go to MENU> DOMESTIC HOT WATER >FAST DHW. Press "OK":

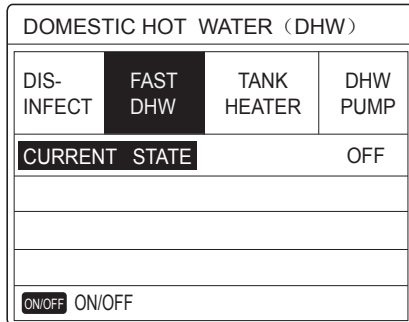
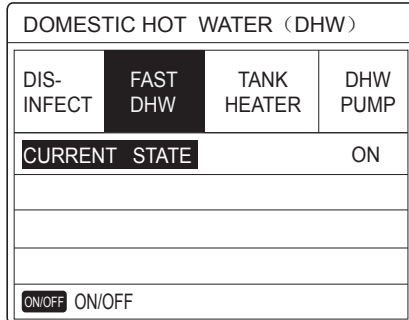

Use "ON/OFF" key to select ON or "OFF".

#### **i** INFORMATION

If CURRENT STATE is OFF, the FAST DHW is invalid, and if CURRENT STATE is ON, the FAST DHW function is effective. The FAST DHW function is once effective.

### 6.3.3 TANK HEATER

The tank heater function is used to force the tank heater to heat the water in tank. In the same situation, the cooling or heating is required and the heat pump system is operating for cooling or heating, however there still is a demand for the hot water.

Also, even if the heat pump system fails, TANK HEATER can be used to heat water in tank.

Go to "MENU" > "DOMESTIC HOT WATER" > "TANK HEATER". Press "OK".

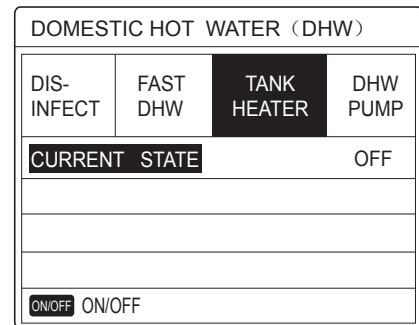
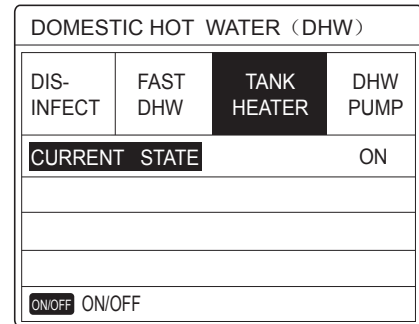

Use "ON/OFF" to select ON or OFF. Use "BACK" to exit.

If TANK HEATER is effect, the following page will appear:

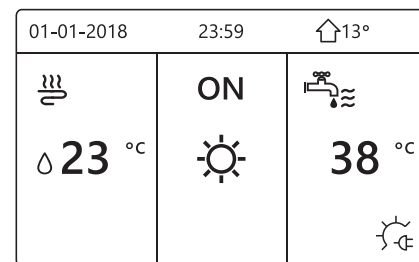

#### **i** INFORMATION

If CURRENT STATE is OFF, TANK HEATER is invalid. If the T5(sensor of tank) is fault ,tank heater can't work.

### 6.3.4 DHW Pump

The DHW PUMP function is used to return water of the water net. Go to "MENU" > "DOMESTIC HOT WATER" > "DHW PUMP". Press "OK". The following page will appear:

DOMESTIC HOT WATER (DHW) 1/2			
DIS-INFECT	FAST DHW	TANK HEATER	DHW PUMP
NO.	START	NO.	START
T1 <input type="checkbox"/>	00:00	T4 <input type="checkbox"/>	00:00
T2 <input type="checkbox"/>	00:00	T5 <input type="checkbox"/>	00:00
T3 <input type="checkbox"/>	00:00	T6 <input type="checkbox"/>	00:00

DOMESTIC HOT WATER (DHW) 2/2			
DIS-INFECT	FAST DHW	TANK HEATER	DHW PUMP
NO.	START	NO.	START
T7 <input type="checkbox"/>	00:00	T10 <input type="checkbox"/>	00:00
T8 <input type="checkbox"/>	00:00	T11 <input type="checkbox"/>	00:00
T9 <input type="checkbox"/>	00:00	T12 <input type="checkbox"/>	00:00

Move to "■", press "OK" to select or unselect. (  the timer is selected.  the timer is unselected.)

DOMESTIC HOT WATER (DHW) 1/2			
DIS-INFECT	FAST DHW	TANK HEATER	DHW PUMP
NO.	START	NO.	START
T1 <input checked="" type="checkbox"/>	00:00	T4 <input type="checkbox"/>	00:00
T2 <input type="checkbox"/>	00:00	T5 <input type="checkbox"/>	00:00
T3 <input type="checkbox"/>	00:00	T6 <input type="checkbox"/>	00:00

Use "◀", "▶", "▼", "▲" to scroll and use "▼", "▲" to adjust the parameters.

For example: you have set the parameter about the DHW PUMP (See "FOR SERVICEMAN" > "DHW MODE SETTING" on "Installation and owner's manual"). PUMP RUNNING TIME is 30 minutes. Set as follows:

NO.	START
1	6:00
2	7:00
3	8:00
4	9:00

The PUMP will run as follows:

PUMP

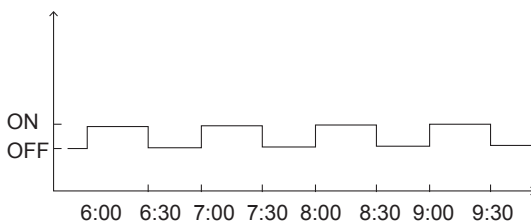

## 6.4 Schedule

SCHEDULE menu contents as follows:

- 1) TIMER
- 2) WEEKLY SCHEDULE
- 3) SCHEDULE CHECK
- 4) CANCEL TIMER

### 6.4.1 Timer

If the weekly schedule function is on, the timer is off, the later setting is effective. If the Timer is activated, ⌚ is displayed on home page.

SCHEDULE 1/2				
TIMER	WEEKLY SCHEDULE	SCHEDULE CHECK	CANCEL TIMER	
NO.	START	END	MODE	TEMP
1 <input type="checkbox"/>	00:00	00:00	HEAT	0°C
2 <input type="checkbox"/>	00:00	00:00	HEAT	0°C
3 <input type="checkbox"/>	00:00	00:00	HEAT	0°C

SCHEDULE 2/2				
TIMER	WEEKLY SCHEDULE	SCHEDULE CHECK	CANCEL TIMER	
NO.	START	END	MODE	TEMP
4 <input type="checkbox"/>	00:00	00:00	HEAT	0°C
5 <input type="checkbox"/>	00:00	00:00	HEAT	0°C
6 <input type="checkbox"/>	00:00	00:00	HEAT	0°C

- Use "◀", "▶", "▼", "▲" to scroll and use "▼", "▲" to adjust the time, the mode and the temperature.

Move to "■", press "OK" to select or unselect. (  the timer is selected.  the timer is unselected.) six timers can be set.

If you want to cancel the TIMER, you move the cursor to "■", press "OK", the  become , the timer is invalid.

If you set the start time later than the end time or the temperature out of range of the mode. The following page will appear:

SCHEDULE			
TIMER	WEEKLY SCHEDULE	SCHEDULE CHECK	CANCEL TIMER
Timer1 is useless.			
Please check the timer setting and temperature setting.			
OK CONFIRM			

## Example:

Six timer is set as following:

NO.	START	END	MODE	TEMP
T1	1: 00	3: 00	DHW	50°C
T2	7: 00	9: 00	HEAT	28°C
T3	11: 30	13: 00	COOL	20°C
T4	14: 00	16: 00	HEAT	28°C
T5	15: 00	19: 00	COOL	20°C
T6	18: 00	23: 30	DHW	50°C

The unit will run as following:

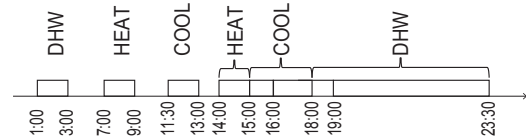

The operation of the controller at the following time:

TIME	The operatin of the controller
1: 00	DHW mode is turned ON
3: 00	DHW mode is turned OFF
7: 00	HEAT MODE is turned ON
9: 00	HEAT MODE is turned OFF
11: 30	COOL MODE is turned ON
13: 00	COOL MODE is turned OFF
14: 00	HEAT MODE is turned ON
15: 00	COOL MODE is turned ON and HEAT MODE is turned OFF
18: 00	DHW MODE is turned ON and COOL MODE is turned OFF
23: 30	DHW mode is turned OFF

### **i** INFORMATION

If the start time is same to the end time in one timer, the timer is invalid.

## 6.4.2 Weekly schedule

If the timer function is on and the weekly schedule is off, the later setting is effective. If WEEKLY SCHEDULE is activated, **7** is displayed on the home page.

Go to "MENU" > "SCHEDULE" > "WEEKLY SCHEDULE". Press "OK". The following page will appear:

SCHEDULE			
TIMER	WEEKLY SCHEDULE	SCHEDULE CHECK	CANCEL TIMER
MON. TUE. WED. THU. FRI. SAT. SUN.			
<input checked="" type="checkbox"/> <input type="checkbox"/> <input type="checkbox"/> <input type="checkbox"/> <input type="checkbox"/> <input type="checkbox"/> <input type="checkbox"/>			
ENTER		CANCEL	
OK MON SELECT		<input type="button" value="↕"/> <input type="button" value="↔"/>	

First select the days of the week you wish to schedule. Use "◀", "▶" to scroll, press "OK" to select on unselect the day.

"**MON**" means that the day is selected, "MON" means that the day is unselected.

### **i** INFORMATION

We must set two days at least when we want to enable WEEKLY SCHEDULE function.

SCHEDULE			
TIMER	WEEKLY SCHEDULE	SCHEDULE CHECK	CANCEL TIMER
MON. TUE. WED. THU. FRI. SAT. SUN.			
<input type="checkbox"/> <input type="checkbox"/> <input type="checkbox"/> <input type="checkbox"/> <input checked="" type="checkbox"/> <input type="checkbox"/> <input type="checkbox"/>			
ENTER		CANCEL	
OK MON SELECT		<input type="button" value="↕"/> <input type="button" value="↔"/>	

Use "◀" or "▶" to SET, press "ENTER". The Monday to Friday are selected to be scheduled and they have the same schedule.

The following pages will appear:

SCHEDULE				1/2
TIMER	WEEKLY SCHEDULE	SCHEDULE CHECK	CANCEL TIMER	
NO.	START	END	MODE	TEMP
<b>1</b>	<input type="checkbox"/> 00:00	<input type="checkbox"/> 00:00	HEAT	0°C
2	<input type="checkbox"/> 00:00	<input type="checkbox"/> 00:00	HEAT	0°C
3	<input type="checkbox"/> 00:00	<input type="checkbox"/> 00:00	HEAT	0°C
				<input type="button" value="↕"/> <input type="button" value="↔"/>

SCHEDULE				2/2
TIMER	WEEKLY SCHEDULE	SCHEDULE CHECK	CANCEL TIMER	
NO.	START	END	MODE	TEMP
<b>4</b>	<input type="checkbox"/> 00:00	<input type="checkbox"/> 00:00	HEAT	0°C
5	<input type="checkbox"/> 00:00	<input type="checkbox"/> 00:00	HEAT	0°C
6	<input type="checkbox"/> 00:00	<input type="checkbox"/> 00:00	HEAT	0°C
				<input type="button" value="↕"/> <input type="button" value="↔"/>

Use "◀", "▶", "▼", "▲" to scroll and adjust the time, the mode and the temperature. Timers can be set, including start time and end time, mode and temperature. The mode includes heat mode, cool mode and DHW mode.



The setting method refer to timer setting. The end time must be later than the start time. Otherwise this will show that Timer is useless.



### 6.4.3 Schedule check

schedule check can only check the weekly schedule.

Go to "MENU" > "SCHEDULE" > "SCHEDULE' CHECK". Press "OK". The following page will appear:



SCHEDULE			
TIMER	WEEKLY SCHEDULE	SCHEDULE CHECK	CANCEL TIMER
WEEKLY SCHEDULE CHECK			
OK ENTER  			

WEEKLY SCHEDULE CHECK						
DAY	NO	MODE	SET	START	END	
MON <input type="checkbox"/>	T1	<input type="checkbox"/>	HEAT	0°C	00:00	00:00
	T2	<input type="checkbox"/>	HEAT	0°C	00:00	00:00
	T3	<input type="checkbox"/>	HEAT	0°C	00:00	00:00
	T4	<input type="checkbox"/>	HEAT	0°C	00:00	00:00
	T5	<input type="checkbox"/>	HEAT	0°C	00:00	00:00
	T6	<input type="checkbox"/>	HEAT	0°C	00:00	00:00

Press "▼", "▲", the timer from Monday to Sunday will appear:







### 6.4.4 CANCEL TIMER

Go to "MENU" > "SCHEDULE" > "CANCEL TIMER". Press "OK". The following page will appear:





SCHEDULE			
TIMER	WEEKLY SCHEDULE	SCHEDULE CHECK	CANCEL TIMER
Do you want to cancel the			
timer and weekly schedule?			
NO		YES	
OK ENTER  			

Use "◀", "▶", "▼", "▲" to move to "YES", press "OK" to cancel timer. If you want to exit CANCEL TIMER, press "BACK".

If TIMER or WEEKLY SCHEDULE is activated, timer icon "🕒" or weekly schedule icon "7" will display on the home page.

01-01-2018 	23:59	  13°
	ON	
23.5 °C		38 °C

If TIMER or WEEKLY SCHEDULE is canceled, icon "🕒" or "7" will disappear on the home page.

01-01-2018 	23:59	 13°
	ON	
23.5 °C		38 °C

### INFORMATION

You have to reset TIMER/WEEKLY SCHEDULE, if you change the WATER FLOW TEMP. to the ROOM TEMP. or you change the ROOM TEMP. to the WATER FLOW TEMP. The TIMER or WEEKLY SCHEDULE is invalid, if ROOM THERMOSTAT is effect.

### INFORMATION

- The ECO or COMFORT MODE has the highest priority, the TIMER or WEEKLY SCHEDULE has the second priority and the PRESET TEMP. or WEATHER TEMP. SET has the lowest priority.
- The PRESET TEMP. or WEATHER TEMP. SET becomes invalid, when we set the ECO or COMFORT valid. We must reset the PRESET TEMP. or WEATHER TEMP. SET when we set the ECO or COMFORT invalid.
- TIMER or WEEKLY SCHEDULE is invalid when ECO or COMFORT is valid. TIMER or WEEKLY SCHEDULE is activated when the ECO or COMFORT is not running.
- TIMER and WEEKLY SCHEDULE are on the same priority. The later setting function is valid. The PRESET TEMP. becomes invalid when TIMER or WEEKLY SCHEDULE is valid. The WEATHER TEMP. SET is not affected by the setting of TIMER or WEEKLY SCHEDULE.
- PRSET TEMP. and WATHER TEMP.SET are on the same priority. The later setting function is valid.

### INFORMATION

All about the time set items(PRESET TEMP. , ECO/COMFORT, DISINFECT, DHW PUMP , TIMER, WEEKLY SCHEDULE, SILENCE MODE , HOLIDAY HOME), the ON/OFF of the corresponding function can be activated from the start time to the end time.

## 6.5 Options

OPTIONS menu contents as following:

- 1) SILENT MODE
- 2) HOLIDAY AWAY
- 3) HOLIDAY HOME
- 4) BACKUP HEATER

### 6.5.1 Silent Mode

The SILENT MODE is used to decrease the sound of the unit. However, it also decreases the heating/cooling capacity of the system. There are two silent mode levels. level2 is more silent than level1, and the heating or cooling capacity is also more decreasing.

There are two methods to use the silent mode:

- 1) silent mode in all time;
- 2) silent mode in timer.

- Go to the home page to check if silent mode is activated. If the silent mode is activated, "☾\*" will display on the home page.
- Go to "MENU" > "OPTIONS" > "SILENT MODE". Press "OK". The following page will appear:

OPTIONS				1/2
SILENT MODE	HOLIDAY AWAY	HOLIDAY HOME	BACKUP HEATER	
CURRENT STATE				OFF
SILENT LEVEL				LEVEL 1
TIMER1 START				12:00
TIMER1 END				15:00
ON/OFF				ON/OFF

Use "ON/OFF" to select ON or OFF.

Description:

If CURRENT STATE is OFF, SILENT MODE is invalid.

When you select SILENT LEVEL, and press "OK" or "▶". The following page will appear:

OPTIONS				
SILENT MODE	HOLIDAY AWAY	HOLIDAY HOME	BACKUP HEATER	
CURRENT STATE				ON
SILENT LEVEL				LEVEL 1
TIMER1 START				12:00
TIMER1 END				15:00
ADJUST				

LEVEL 1

OPTIONS				
SILENT MODE	HOLIDAY AWAY	HOLIDAY HOME	BACKUP HEATER	
CURRENT STATE				ON
SILENT LEVEL				LEVEL 2
TIMER1 START				12:00
TIMER1 END				15:00
ADJUST				

LEVEL 2

You can use "▼", "▲" to select level 1 or level 2. Press "OK".

If the silent TIMER is selected, Press "OK" to enter, the following page will appear.

OPTIONS				2/2
SILENT MODE	HOLIDAY AWAY	HOLIDAY HOME	BACKUP HEATER	
TIMER1				OFF
TIMER2 START				22:00
TIMER2 END				07:00
TIMER2				OFF
ADJUST				

There are two timers for setting. Move to "■", press "OK" to select or unselect.

If the two time are both unselected, the silent mode will operate in all time. Otherwise, it will operate according to the time.

### 6.5.2 Holiday Away

- If the holiday away mode is activated, "☾" will display on the home page.

The holiday away function is used to prevent frozen in the winter during the outside holiday, and return the unit before the end of the holiday.

Go to "MENU" > "OPTIONS" > "HOLIDAY AWAY". Press "OK". The following page will appear:

OPTIONS				1/2
SILENT MODE	HOLIDAY AWAY	HOLIDAY HOME	BACKUP HEATER	
CURRENT STATE				OFF
DHW MODE				ON
DISINFECT				ON
HEAT MODE				ON
ON/OFF				ON/OFF

OPTIONS				2/2
SILENT MODE	HOLIDAY AWAY	HOLIDAY HOME	BACKUP HEATER	
FROM				00-00-2000
UNTIL				00-00-2000
ADJUST				

Usage example: You go away during the winter. The current date is 2018-01-31, two days later is 2018-02-02, it is the beginning date of the holiday.

- If you are in the following situation: In 2 days, you go away for 2 weeks during the winter.
- You want to save energy, but prevent your house from freezing.

Then you can do the following:

- 1) Configure the holiday away the following settings:
  - 2) Activate the holiday mode.
- Go to "MENU" > "OPTIONS" > "HOLIDAY AWAY". Press "OK". Use "ON/OFF" to select "OFF" or "ON" and use "◀", "▶", "▼", "▲" to scroll and adjust.

Setting	Value
Holiday away	ON
From	2 February 2018
Until	16 February 2018
Operation mode	Heating
disinfect	ON

### **i** INFORMATION

- If DHW mode in holiday away mode is ON, The disinfect set by user is invalid.
- If holiday away mode is ON, The timer and weekly schedule are invalid except exit.
- If the CURRENT STATE is OFF, the HOLIDAY AWAY is OFF.
- If the CURRENT STATE is ON, the HOLIDAY AWAY is ON.
- The remote control doesn't accept any orders when holiday away mode is ON.
- Disinfecting the unit on 23:00 of the last day if disinfect is ON.
- When in holiday away mode, the climate related curves previously set is invalid, and the curves will automatically take effect after the holiday away mode is ends.
- The preset temperature is invalid when in holiday away mode, but the preset value still display on the main page.

### 6.5.3 Holiday Home

The holiday home function is used to deviate from the normal schedules without having to change them during the holiday at home.

- During your holiday, you can use the holiday mode to deviate from your normal schedules without having to change them.

Period	Then...
Before and after your holiday	Your normal schedules will be used.
During your holiday	The configured holiday settings will be used.

If the holiday home mode is activated,  will display on the home page.

Go to "MENU" > "OPTIONS" > "HOLIDAY HOME". Press "OK". The following page will appear:

OPTIONS			
SILENT MODE	HOLIDAY AWAY	HOLIDAY HOME	BACKUP HEATER
CURRENT STATE			OFF
FROM		00-00-2000	
UNTIL		00-00-2000	
TIMER		ENTER	
ON/OFF		ON/OFF	

Use "ON/OFF" to select "OFF" or "ON" and use "◀", "▶", "▼", "▲" to scroll and adjust.

If the CURRENT STATE is OFF, the HOLIDAY HOME is OFF.

If the CURRENT STATE is ON, the HOLIDAY HOME is ON.

Use "▼", "▲" to adjust the date.

- Before and after your holiday, your normal schedule will be used.
- During your holiday, you save energy and prevent your house from freezing.

### **i** INFORMATION

You have to reset Holiday away or Holiday home, if you change the operation mode of the unit.

### 6.5.4 Backup Heater

- The BACKUP HEATER function is used to force the backup heater. Go to "MENU" > "OPTIONS" > "BACKUP HEATER". Press "OK". If IBH and AHS is set invalid by DIP switch on the main control board of hydraulic module, The following page will appear:

OPTIONS			
SILENT MODE	HOLIDAY AWAY	HOLIDAY HOME	BACKUP HEATER

IBH=Indoor unit backup heater.  
AHS=Additional heating source.

- If IBH and AHS is set valid by DIP switch on the main control board of hydraulic module, The following page will appear:

OPTIONS			
SILENT MODE	HOLIDAY AWAY	HOLIDAY HOME	BACKUP HEATER
BACKUP HEATER			ON
ON/OFF		ON/OFF	

Use "ON/OFF" to select "OFF" or "ON" .

### **i** INFORMATION

- If the operation mode is auto mode in space heating or cooling side, the backup heater function can not be selected.
- The BACKUP HEATER function is invalid when only ROOM HEAT MODE enabled.

## 6.6 Child Lock

The CHILD Lock function is used to prevent children error operation. The mode setting and temperature adjusting can be locked or unlocked by using CHILD LOCK function. Go to " MENU" > "CHILD LOCK". The page is displayed:

CHILD LOCK

Please input the password:

1 2 3

OK ENTER    ↕ ADJUST    ⏪ ⏩

Input the correct password, the following page will appear:

CHILD LOCK

COOL/HEAT TEMP. ADJUST	UNLOCK
COOL/HEAT MODE ON/OFF	UNLOCK
DHW TEMP. ADJUST	UNLOCK
DHW MODE ON/OFF	UNLOCK

UNLOCK    LOCK/UNLOCK    ⏪ ⏩

Use "▼", "▲" to scroll and "ON/OFF" to select LOCK or UNLOCK.

The cool/heat temperature can't be adjusted when the COOL/HEAT TEMP. ADJUST is locked. If you want to adjust the cool/heat temperature when cool/heat temperature is locked, the following page will appear:

01-01-2018    23:59    ⬆️ 13°

Cooling or heating temperature adjust function is locked. Do you want to unlock?

NO    YES

OK CONFIRM    ⏪ ⏩

The cool/heat mode can't turn on or off when the COOL/HEAT MODE ON/OFF is locked. If you want to turn on or off the cool/heat mode when COOL/HEAT MODE ON/OFF is locked, the following page will appear:

01-01-2018    23:59    ⬆️ 13°

Cooling or heating mode's ON/OFF is locked. Do you want to unlock?

NO    YES

OK CONFIRM    ⏪ ⏩

The DHW temperature can't be adjusted when the DHW TEMP. ADJUST is locked. If you want to adjust the DHW temperature when DHW TEMP. ADJUST is locked, the following page will appear:

01-01-2018    23:59    ⬆️ 13°

DHW temperature adjust function is locked. Do you want to unlock?

NO    YES

OK CONFIRM    ⏪ ⏩

The DHW mode can't turn on or off when the DHW MODE ON/OFF is locked. If you want to turn on or off the DHW mode when DHW MODE ON/OFF is locked, the following page will appear:

01-01-2018    23:59    ⬆️ 13°

DHW mode's ON/OFF function is locked. Do you want to unlock?

NO    YES

OK CONFIRM    ⏪ ⏩

## 6.7 Service information

### 6.7.1 About service information

Service information menu contents as following:

- 1) SERVICE CALL
- 2) ERROR CODE
- 3) PARAMETER
- 4) DISPLAY

### 6.7.2 How to go to service information menu

- Go to "MENU" > "SERVICE INFORMATION". Press "OK" . The following page will appear:

The service call can show the service phone or mobile number. The installer can input the phone number. See "FOR SERVICEMAN".

SERVICE INFORMATION			
SERVICE CALL	ERROR CODE	PARAMETER	DISPLAY
PHONE NO.	00000000000000		
MOBILE NO.	00000000000000		

Error code is used to show when the fault or protection happens and shows the meaning of the error code.

SERVICE INFORMATION			
SERVICE CALL	ERROR CODE	PARAMETER	DISPLAY
E2	14:10	01-01-2018	
E2	14:00	01-01-2018	
E2	13:50	01-01-2018	
E2	13:20	01-01-2018	
OK ENTER			

Press OK the page will appear:

SERVICE INFORMATION			
SERVICE CALL	ERROR CODE	PARAMETER	DISPLAY
E2	14:10	01-01-2018	
E2	14:00	01-01-2018	
E2	13:50	01-01-2018	
E2	13:20	01-01-2018	
OK ENTER			

press OK to show the meaning of the error code:

01-01-2018	23:59	↑13°
E2 communication fault between controller and indoor unit		
Please contact your dealer.		
OK CONFIRM		

### **i** INFORMATION

A total of eight fault codes can be recorded.

The parameter function is used to display the main parameter, there are two pages to show the parameter:

SERVICE INFORMATION			
SERVICE CALL	ERROR CODE	PARAMETER	DISPLAY
ROOM SET TEMP.			26°C
MAIN SET TEMP.			55°C
TANK SET TEMP.			55°C
ROOM ACTUAL TEMP.			24°C

SERVICE INFORMATION			
SERVICE CALL	ERROR CODE	PARAMETER	DISPLAY
MAIN ACTUAL TEMP.			26°C
TANK ACTUAL TEMP.			55°C
SMART GRID RUNNING TIME			0 Hrs

The DISPLAY function is used to set the interface:

SERVICE INFORMATION			
SERVICE CALL	ERROR CODE	PARAMETER	DISPLAY
TIME			12:30
DATE			08-08-2018
LANGUAGE			EN
BACKLIGHT			ON
OK ENTER			

SERVICE INFORMATION			
SERVICE CALL	ERROR CODE	PARAMETER	DISPLAY
BUZZER			ON
SCREEN LOCK TIME			120SEC
SMART GRID RUNNING TIME			2 Hrs
ON/OFF ON/OFF			

Use "OK" to enter and use "◀", "▶", "▼", "▲" to scroll.

## 6.8 Operation Parameter

This menu is for installer or service engineer reviewing the operation parameter.

- At home page, go to "MENU" > "OPERATION PARAMETER".
- Press "OK". There are six pages for the operating parameter as following. Use "▼", "▲" to scroll.

OPERATION PARAMETER	1/6
OPERATE MODE	COOL
CURRENT	12 A
COMPRESSOR FREQUENCY	24 Hz
COMP. RUN TIME1	54 MIN
COMP. RUN TIME2	65 MIN
COMP. RUN TIME3	10 MIN
↕	

OPERATION PARAMETER	2/6
COMP.RUN TIME4	1000 HOUR
EXPANSION VALVE	240 P
FAN SPEED	600 R/MIN
IDU TARGET FREQUENCY	0 HZ
FREQUENCY LIMITED TYPE	0
T1 LEAVING WATER TEMP.	25 °C
↕	

OPERATION PARAMETER	3/6
T1B CIRCUIT2 WATER TEMP.	30 °C
T2 PLATE F-OUT TEMP.	30 °C
T2B PLATE F-IN TEMP.	45 °C
T3 OUTDOOR EXCHANGE TEMP.	-7 °C
T4 OUTDOOR AIR TEMP.	-7 °C
T5 WATER TANK TEMP.	-7 °C
↕	

OPERATION PARAMETER	4/6
Ta ROOM TEMP.	25 °C
Th COMP. SUCTION TEMP.	25 °C
Tp COMP. DISCHARGE TEMP.	25 °C
TW-O PLATE W-OUTLET TEMP.	25 °C
TW-I PLATE W-INLET TEMP.	25 °C
P1 COMP. PRESSURE1	200 kPa
↕	

OPERATION PARAMETER	5/6
T1S' C1 CLI. CURVE TEMP.	25 °C
T1S2' C2 CLI. CURVE TEMP.	25 °C
TF MODULE TEMP.	55 °C
SUPPLY VOLTAGE	230 V
POWER CONSUM.	1000 KWh
DC GENERATRIX VOLTAGE	420 V
↕	

OPERATION PARAMETER	6/6
DC GENERATRIX CURRENT	18 A
WATER FLOW	1.72 M3/H
HEAT PUMP CAPACTIY	11.52 KW
HMI SOFTWARE	00-00-2000V00
IDU SOFTWARE	00-00-2000V00
ODU SOFTWARE	00-00-2000V00
↕	

## i INFORMATION

The power consumption parameter is optional. if some parameter not be activated in the system, the parameter will show "--"  
 The heat pump capacity is for reference only, not used to judge the ability of the unit. The accuracy of sensor is ±1°C. The flow rates parameters are calculated according to the pump running parameters,the deviation is different at different flow rates,the maximum of deviation is 15%.

## 6.9 For Serviceman

### 6.9.1 About For Serviceman

FOR SERVICEMAN is used for installater and service engineer.

- Setting the function of equipment.
- Setting the parameters.

### 6.9.2 How To Go To For Serviceman

Go to "MENU" > "FOR SERVICEMAN". Press "OK".

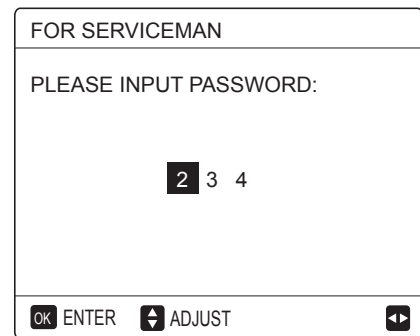

- The FOR SERVICEMAN is used for installer or service engineer. It is NOT instended the home owener alters setting with this menu.
- It is for this reason password protection is requierd to prevent unauthorised access to the service settings.
- The password is 234.

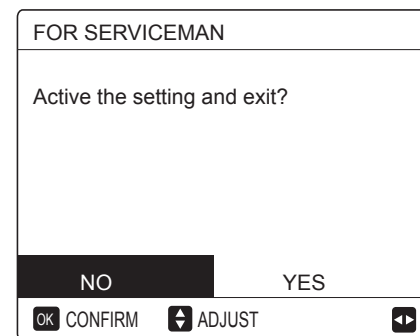

### 6.9.3 How To Exit For SERVICEMAN

If you have set all the parameter. Press "BACK", the following page will appear:



Select "YES" and press "OK" to exit the FOR SERVICEMAN. After exiting the FOR SERVICEMAN, the unit will be turned off.

## 6.10 Network Configuration Guidelines

- The wired controller realizes intelligent control with a built-in module, which receives control signal from the APP.
- Before connecting the WLAN, please check for it if the router in your environment is active and make sure that the wired controller is well-connected to the wireless signal.
- During the Wireless distribution process, the LCD icon “” flashes to indicate that the network is being deployed. After the process is completed, the icon “” will be constantly on.

### 6.10.1 Wired Controller Setting

The wired controller settings include AP MODE and RESTORE WLAN SETTING.

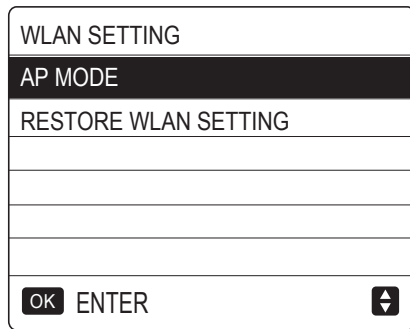

- Activate the WLAN by interface. Go to "MENU"> "WLAN SETTING"> "AP MODE".

Press "OK", the following page will appear:

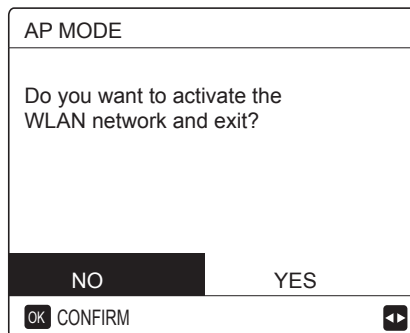

Use "◀", "▶" to move to "YES", press "OK" to select AP mode. Select AP Mode correspondingly on the mobile device and continue the follow-up settings according to the APP prompts.

#### CAUTION

After enter Ap mode, if it's not connected with mobile phone, the LCD icon "" will flash 10 minutes then disappear.

If it's connected with the mobile phone, the icon "" will be constantly display.

- Restore WLAN setting by interface. Go to "MENU"> "WLAN SETTING"> "RESTORE WLAN SETTING". Press "OK", the following page will appear:

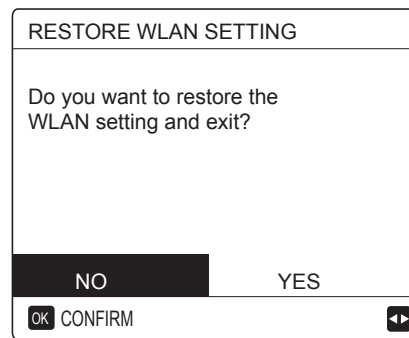

Use "◀", "▶" to move to "YES", press "OK" to restore WLAN setting. Complete the above operation and wireless configuration is reset.

### 6.10.2 Mobile Device Setting

AP Mode is available for wireless distribution on mobile device side.

- AP Mode connecting WLAN:

#### (1) Install APP

- ① Scan the following QR code to install the Smart Home APP.



- ② Please research "Msmartlife" in APP STORE or GOOGLE PLAY to install the APP.

#### (2) Sign in/Sign up

Click the "+" button on the right side of the home page, register account according to the guide.

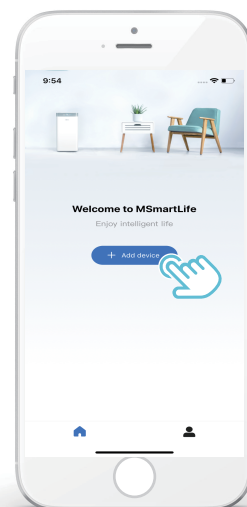

### 6.10.3 Add Home Appliances:

1) Choose the wired controller model, then go to add the device.

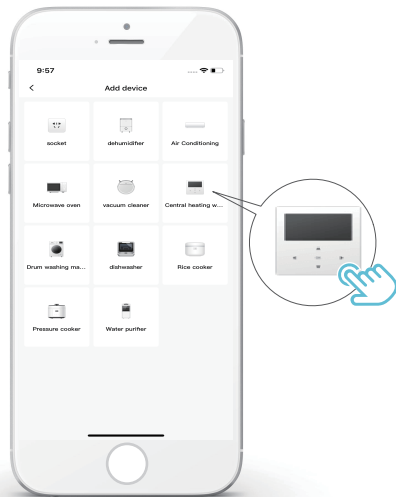

2) Operate the wired controller according to APP prompts.

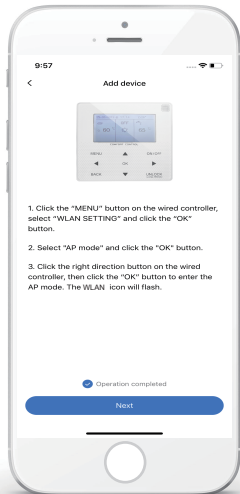

3) Wait for the home appliance to connect, and click "Finish".

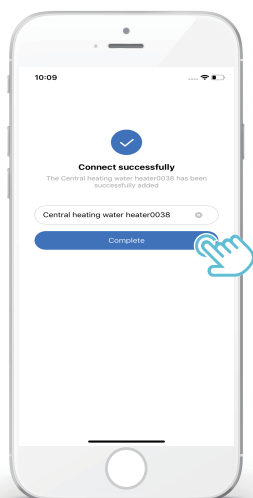

- 4) After the appliance is successfully connected, the LCD icon "📶" of the wired controller is constantly on, and the air conditioner can be controlled through the APP.
- 5) If the network distribution process fails, or the mobile connection demands reconnection and replacement, operate "WLAN Factory Reset" on the wired controller, and then repeat the above process.

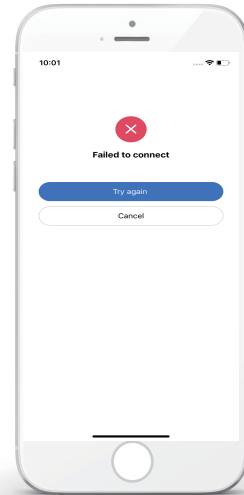

### Warning and troubleshooting for networking failures

When the product is connected to the network, please make sure that the phone is as close as possible to the product.

We only support 2.4GHz band routers at present.

Special characters (punctuation, spaces, etc.) are not recommended as part of the WLAN name.

It is recommended that you connect no more than 10 devices to a single router lest home appliances are affected by weak or unstable network signal.

If the password of the router or WLAN is changed, clear all settings and reset the appliance.

The contents of APP might change in version updates and actual operation shall prevail.



## 7 Menu structure : Overview

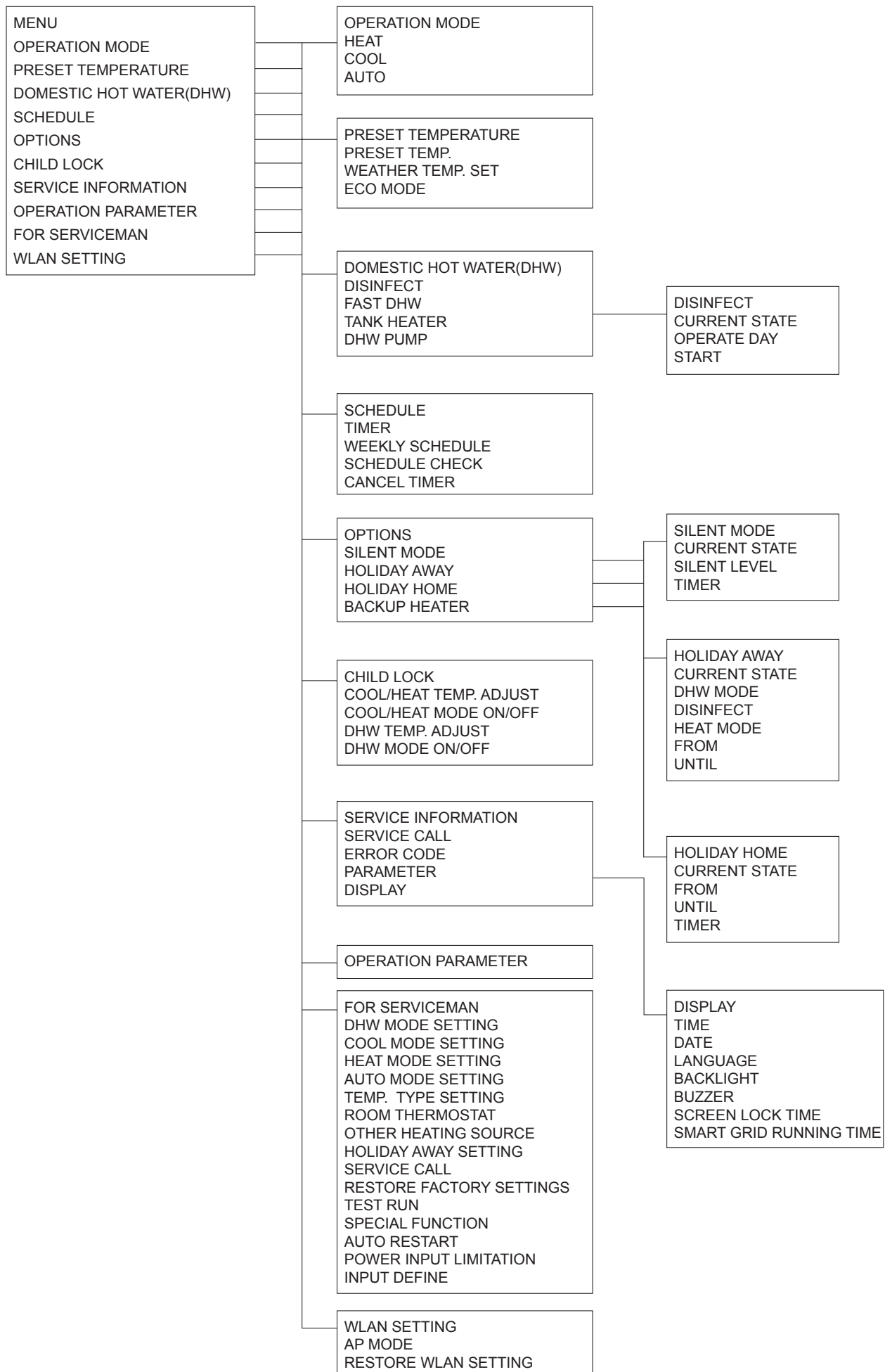

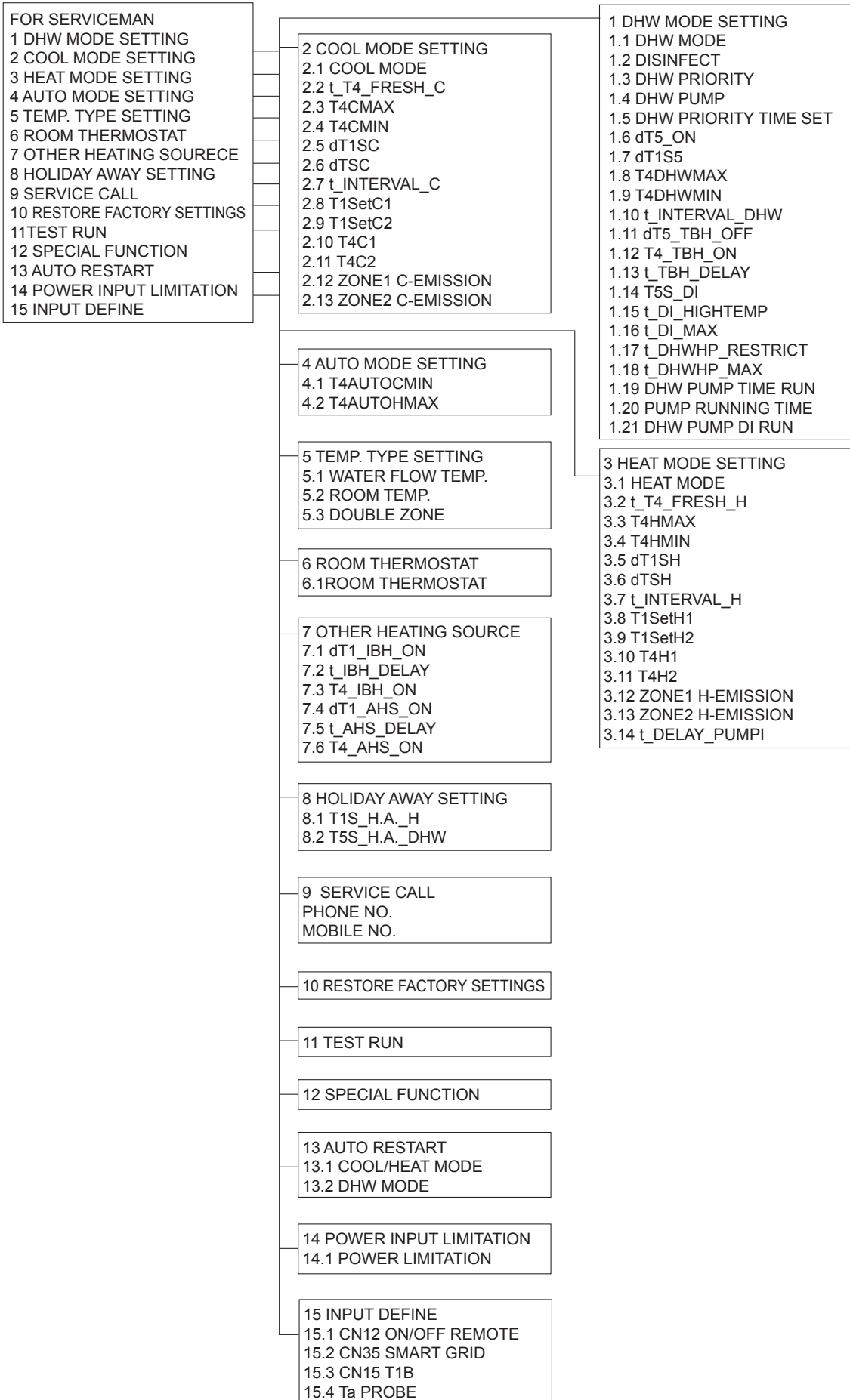

Table1 The environment temperature curve of the low temperature setting for heating

T4	≤-20	-19	-18	-17	-16	-15	-14	-13	-12	-11	-10	-9	-8	-7	-6	-5	-4	-3	-2	-1	0
1-T1S	38	38	38	38	37	37	37	37	37	37	36	36	36	36	36	36	36	35	35	35	35
2-T1S	35	35	35	35	34	34	34	34	34	34	34	34	33	33	33	33	33	33	33	33	32
3-T1S	33	33	33	33	33	33	33	32	32	32	32	32	32	32	32	32	32	32	32	32	31
4-T1S	35	35	35	34	34	34	34	34	34	33	33	33	33	33	33	32	32	32	32	32	31
5-T1S	33	33	33	33	32	32	32	32	32	32	32	32	31	31	31	31	31	31	31	31	30
6-T1S	31	31	31	31	30	30	30	30	30	30	30	30	29	29	29	29	29	29	29	29	28
7-T1S	29	29	29	29	29	29	29	28	28	28	28	28	28	28	28	28	28	28	28	28	27
8-T1S	29	29	29	29	28	28	28	28	28	28	28	28	27	27	27	27	27	27	27	27	26
T4	1	2	3	4	5	6	7	8	9	10	11	12	13	14	15	16	17	18	19	≥ 20	
1-T1S	35	35	35	35	34	34	34	34	34	33	33	33	33	33	33	33	32	32	32	32	32
2-T1S	32	32	32	32	32	32	32	31	31	31	31	31	31	31	31	30	30	30	30	30	30
3-T1S	31	31	31	31	31	31	31	31	31	31	31	31	31	30	30	30	30	30	30	30	30
4-T1S	31	31	31	31	31	30	30	30	30	30	30	29	29	29	29	29	29	28	28	28	28
5-T1S	30	30	30	30	30	30	30	29	29	29	29	29	29	29	29	28	28	28	28	28	28
6-T1S	28	28	28	28	28	28	28	27	27	27	27	27	27	27	27	26	26	26	26	26	26
7-T1S	27	27	27	27	27	27	27	27	27	27	27	27	27	26	26	26	26	26	26	26	26
8-T1S	26	26	26	26	26	26	26	25	25	25	25	25	25	25	25	24	24	24	24	24	24

Table1 The environment temperature curve of the low temperature setting for heating

T4	≤-20	-19	-18	-17	-16	-15	-14	-13	-12	-11	-10	-9	-8	-7	-6	-5	-4	-3	-2	-1	0
1-T1S	55	55	55	55	54	54	54	54	54	54	54	54	53	53	53	53	53	53	53	53	52
2-T1S	55	55	54	54	54	54	53	53	53	53	52	52	52	52	51	51	51	51	50	50	50
3-T1S	55	54	54	53	53	53	52	52	52	51	51	50	50	50	49	49	49	48	48	48	47
4-T1S	50	50	50	50	49	49	49	49	49	49	49	49	48	48	48	48	48	48	48	48	47
5-T1S	50	50	49	49	49	49	48	48	48	48	47	47	47	47	46	46	46	46	45	45	45
6-T1S	45	45	45	45	44	44	44	44	44	44	44	44	43	43	43	43	43	43	43	43	42
7-T1S	45	45	44	44	44	44	43	43	43	43	42	42	42	42	41	41	41	41	40	40	40
8-T1S	40	40	40	40	39	39	39	39	39	39	39	39	38	38	38	38	38	38	38	38	37
T4	1	2	3	4	5	6	7	8	9	10	11	12	13	14	15	16	17	18	19	≥ 20	
1-T1S	52	52	52	52	52	52	52	51	51	51	51	51	51	51	51	50	50	50	50	50	50
2-T1S	50	49	49	49	49	48	48	48	48	47	47	47	47	46	46	46	46	45	45	45	45
3-T1S	47	46	46	46	45	45	45	44	44	44	43	43	43	42	42	41	41	41	40	40	40
4-T1S	47	47	47	47	47	47	47	46	46	46	46	46	46	46	46	45	45	45	45	45	45
5-T1S	45	44	44	44	44	43	43	43	43	42	42	42	42	41	41	41	41	40	40	40	40
6-T1S	42	42	42	42	42	42	42	41	41	41	41	41	41	41	41	40	40	40	40	40	40
7-T1S	40	39	39	39	39	38	38	38	38	37	37	37	37	36	36	36	36	35	35	35	35
8-T1S	37	37	37	37	37	37	37	36	36	36	36	36	36	36	36	35	35	35	35	35	35

The automatic setting curve

The automatic setting curve is the ninth curve, this is the calculation:

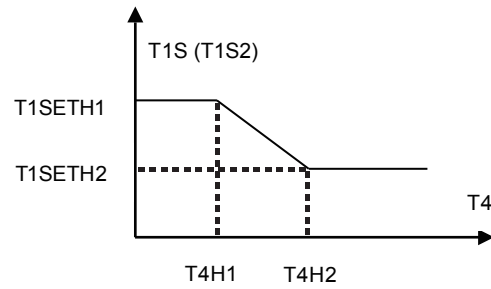

State: In the setting the wired controller, if  $T4H2 < T4H1$ , then exchange their value; if  $T1SETH1 < T1SETH2$ , then exchange their value.

Table3 The environment temperature curve of the low temperature setting for cooling

T4	$-10 \leq T4 < 15$	$15 \leq T4 < 22$	$22 \leq T4 < 30$	$30 \leq T4 < 46$
1- T1S	18	11	8	5
T4	$-10 \leq T4 < 15$	$15 \leq T4 < 22$	$22 \leq T4 < 30$	$30 \leq T4 < 46$
2- T1S	17	12	9	6
T4	$-10 \leq T4 < 15$	$15 \leq T4 < 22$	$22 \leq T4 < 30$	$30 \leq T4 < 46$
3- T1S	18	13	10	7
T4	$-10 \leq T4 < 15$	$15 \leq T4 < 22$	$22 \leq T4 < 30$	$30 \leq T4 < 46$
4- T1S	19	14	11	8
T4	$-10 \leq T4 < 15$	$15 \leq T4 < 22$	$22 \leq T4 < 30$	$30 \leq T4 < 46$
5- T1S	20	15	12	9
T4	$-10 \leq T4 < 15$	$15 \leq T4 < 22$	$22 \leq T4 < 30$	$30 \leq T4 < 46$
6- T1S	21	16	13	10
T4	$-10 \leq T4 < 15$	$15 \leq T4 < 22$	$22 \leq T4 < 30$	$30 \leq T4 < 46$
7- T1S	22	17	14	11
T4	$-10 \leq T4 < 15$	$15 \leq T4 < 22$	$22 \leq T4 < 30$	$30 \leq T4 < 46$
8- T1S	23	18	15	12

Table4 The environment temperature curve of the high temperature setting for cooling

T4	$-10 \leq T4 < 15$	$15 \leq T4 < 22$	$22 \leq T4 < 30$	$30 \leq T4 < 46$
1- T1S	22	20	18	16
T4	$-10 \leq T4 < 15$	$15 \leq T4 < 22$	$22 \leq T4 < 30$	$30 \leq T4 < 46$
2- T1S	20	19	18	17
T4	$-10 \leq T4 < 15$	$15 \leq T4 < 22$	$22 \leq T4 < 30$	$30 \leq T4 < 46$
3- T1S	23	21	19	17
T4	$-10 \leq T4 < 15$	$15 \leq T4 < 22$	$22 \leq T4 < 30$	$30 \leq T4 < 46$
4- T1S	21	20	19	18
T4	$-10 \leq T4 < 15$	$15 \leq T4 < 22$	$22 \leq T4 < 30$	$30 \leq T4 < 46$
5- T1S	24	22	20	18
T4	$-10 \leq T4 < 15$	$15 \leq T4 < 22$	$22 \leq T4 < 30$	$30 \leq T4 < 46$
6- T1S	22	21	20	19
T4	$-10 \leq T4 < 15$	$15 \leq T4 < 22$	$22 \leq T4 < 30$	$30 \leq T4 < 46$
7- T1S	25	23	21	19
T4	$-10 \leq T4 < 15$	$15 \leq T4 < 22$	$22 \leq T4 < 30$	$30 \leq T4 < 46$
8- T1S	23	22	21	20

The automatic setting curve

The automatic setting curve is the ninth curve, this is the calculation:

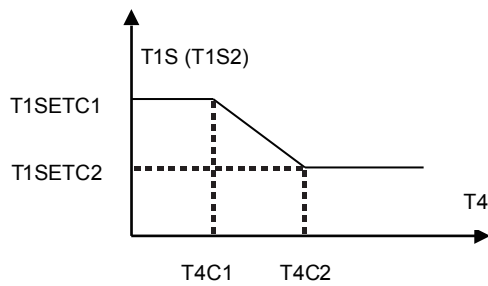

State: In the setting the wired controller, if  $T4C2 < T4C1$ , then exchange their value; if  $T1SETC1 < T1SETC2$ , then exchange their value.



# NOTE

---

A series of horizontal dotted lines for writing notes.

1611060000307 V1.1



# MANUEL D'UTILISATION

## Contrôleur Filaire

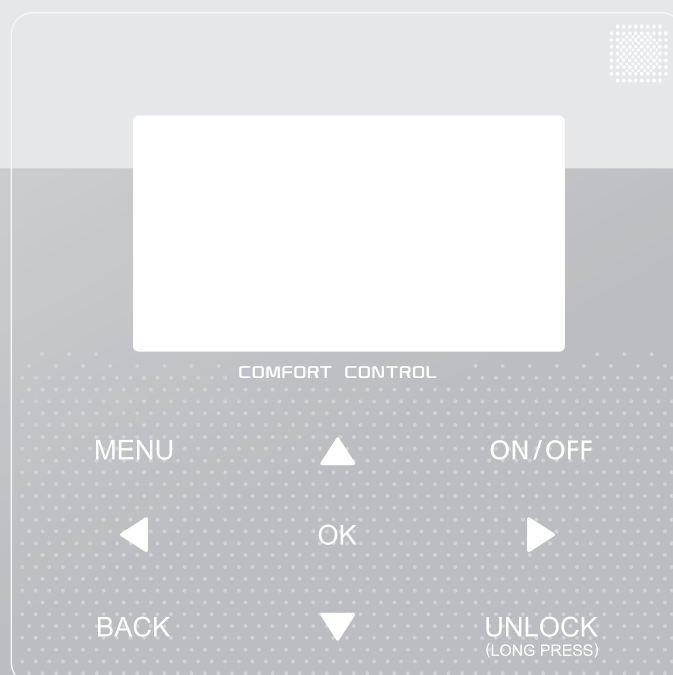

Merci beaucoup d'avoir acheté notre produit.

Avant d'utiliser votre unité, veuillez lire attentivement ce manuel et le conserver pour toute référence future.

- Ce manuel décrit en détail les précautions à prendre lors de l'opération.
- Pour assurer le bon fonctionnement du contrôleur filaire, veuillez lire attentivement ce manuel avant d'utiliser l'unité.
- Pour référence future facile, conservez ce manuel après l'avoir lu.

# TABLE DES MATIÈRES

---

## 1 PRÉCAUTIONS GÉNÉRALES DE SÉCURITÉ

- 1.1 À propos de la documentation ..... 01
- 1.2 Pour l'utilisateur ..... 01

## 2 APERÇU DE L'INTERFACE UTILISATEUR

- 2.1 Aspect du contrôleur filaire ..... 02
- 2.2 Icônes d'état ..... 02

## 3 UTILISATION DES PAGES D'ACCUEIL ..... 03

## 4 STRUCTURE DU MENU

- 4.1 À propos de la structure du menu ..... 05
- 4.2 Pour aller à la structure du menu ..... 05
- 4.3 Pour naviguer dans la structure du menu ..... 05

## 5 UTILISATION DE BASE

- 5.1 Déverrouillage de l'écran ..... 05
- 5.2 Commandes MARCHE/ARRÊT ..... 05
- 5.3 Réglage de la température ..... 07
- 5.4 Réglage du mode de fonctionnement de l'espace ..... 08

## 6 OPÉRATION

- 6.1 Mode de fonctionnement ..... 08
- 6.2 Température pré réglée ..... 08
- 6.3 Eau Chaude Sanitaire(ECS) ..... 11
- 6.4 Horaire ..... 13
- 6.5 Options ..... 15
- 6.6 Verrou Enfant ..... 18
- 6.7 Informations de service ..... 18
- 6.8 Paramètre de fonctionnement ..... 19
- 6.9 Pour réparateur ..... 20
- 6.10 Guide de configuration du réseau ..... 21

## 7 STRUCTURE DU MENU: APERÇU ..... 23

---

# 1 PRÉCAUTIONS GÉNÉRALES DE SÉCURITÉ

## 1.1 À propos de la documentation

- Les précautions décrites dans ce document couvrent des sujets très importants. Suivez-les attentivement.

### DANGER

Indique une situation entraînant la mort ou des blessures graves.

### DANGER: RISQUE D'ÉLECTROCUTION

Indique une situation pouvant entraîner une électrocution.

### DANGER: RISQUE DE BRÛLURE

Indique une situation pouvant provoquer des brûlures en raison de températures extrêmement chaudes ou froides.

### AVERTISSEMENT

Indique une situation pouvant entraîner la mort ou des blessures graves.

### ATTENTION

Indique une situation pouvant entraîner des blessures mineures ou modérées.

### REMARQUE

Indique une situation pouvant entraîner des accidents d'équipement ou des dommages matériels.

### INFORMATION

Indique des conseils utiles ou des informations supplémentaires.

## 1.2 Pour l'utilisateur

- Si vous ne savez pas comment utiliser l'unité, contactez votre installateur.

- Cet appareil n'est pas destiné à être utilisé par des personnes, y compris des enfants, ayant une déficience physique, sensorielle ou mentale, ou manquantes d'expérience et de connaissances, à moins qu'une personne responsable de leur sécurité ne leur ait donné une supervision ou une instruction concernant l'utilisation de l'appareil. Les enfants doivent être surveillés pour s'assurer qu'ils ne jouent pas avec le produit.

### ATTENTION

NE PAS rincer l'unité. Cela pourrait provoquer des chocs électriques ou un incendie.

- Les unités sont marquées par le symbole suivant:



Cela signifie que les produits électriques et électroniques ne peuvent pas être mélangés avec des déchets ménagers non triés. N'essayez PAS de démonter le système vous-même: le démontage du système, le traitement du réfrigérant, de l'huile et des autres pièces doivent être effectués par un installateur agréé et doivent être conformes à la législation en vigueur. Les unités doivent être traitées dans un centre de traitement spécialisé pour la réutilisation, le recyclage et la récupération. En vous assurant que ce produit est correctement mis au rebut, vous contribuerez à la prévention des conséquences négatives potentielles sur l'environnement et la santé humaine. Pour en savoir plus, contactez votre installateur ou les autorités locales.

- Placé dans un endroit éloigné des radiations.

## 2 APERÇU DE L'INTERFACE UTILISATEUR

### 2.1 Aspect du contrôleur filaire

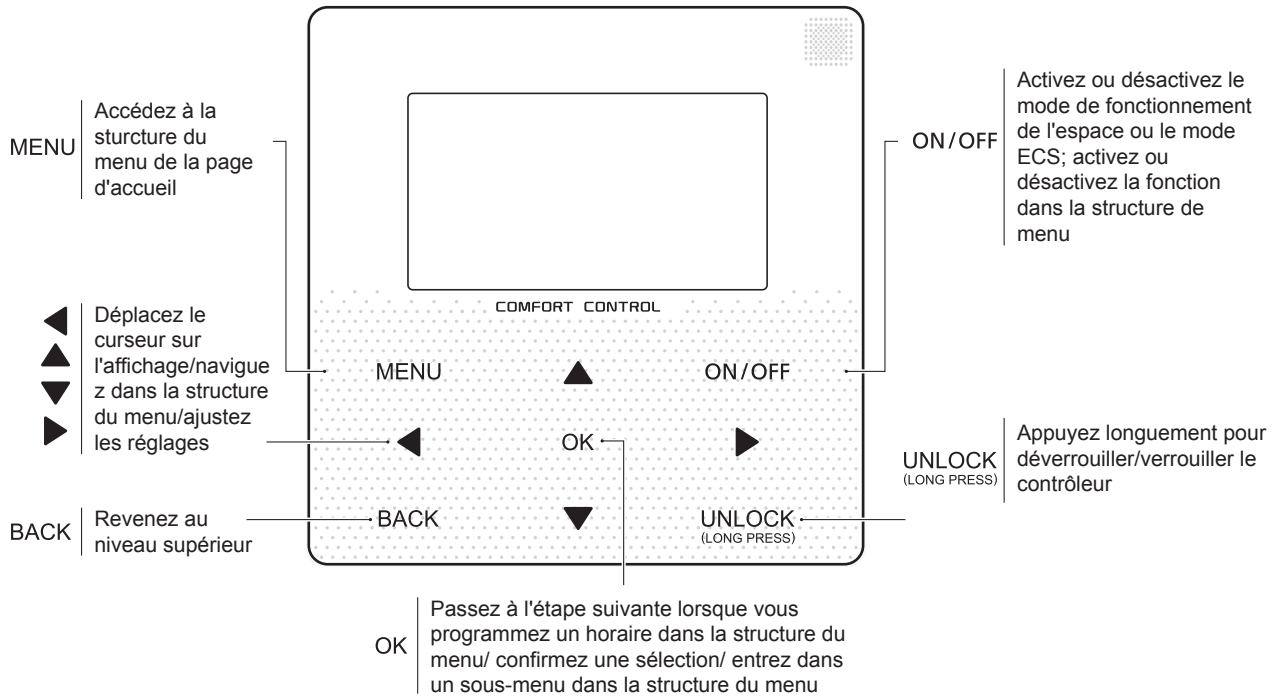

### 2.2 Icônes d'état

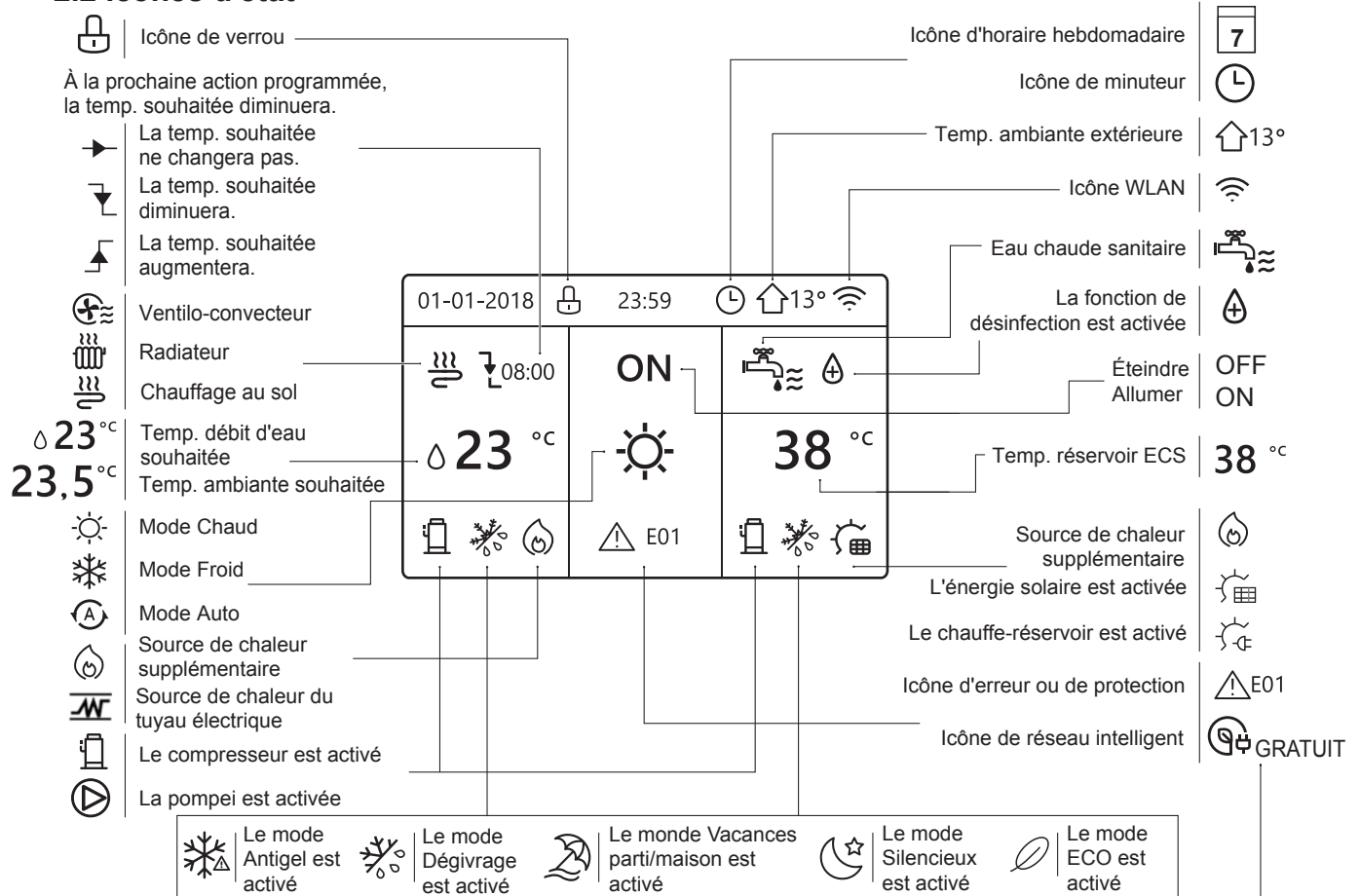

	Ventilo-convecteur	Radiateur	Chauffage au sol	Eau chaude sanitaire
ON				
OFF				

	Électricité gratuite	Électricité de vallée	Électricité de pointe
Réseau intelligent			

### 3 USING HOME PAGES

Lorsque vous allumez le contrôleur filaire, le système entrera dans la page de sélection de la langue. Vous pouvez choisir votre langue préférée, puis appuyez sur OK pour accéder aux pages d'accueil. Si vous n'appuyez pas sur OK dans les 60 secondes, le système entrera dans la langue actuellement sélectionnée.



Vous pouvez utiliser les pages d'accueil pour lire et modifier les paramètres destinés à une utilisation quotidienne. Ce que vous pouvez voir et faire sur les pages d'accueil est décrit, le cas échéant. Selon la configuration du système, les pages d'accueil suivantes peuvent être possibles:

- Température ambiante souhaitée (ROOM)
- Température débit d'eau souhaitée (MAIN)
- Température réelle du réservoir ECS (TANK) ECS = eau chaude sanitaire

#### page d'accueil 1:

Si la TEMP. DÉBIT D'EAU est réglée sur OUI et la TEMP. AMBIANTE est réglée sur NON (voir «**POUR RÉPARATEUR**» > «**REGLAGE TYPE TEMP.**» dans «**Manuel d'installation et d'utilisation (unité intérieure split M-thermique)**»).

Le système a la fonction du chauffage au sol et de l'eau sanitaire, et la page d'accueil 1 apparaîtra:

configuration du système 1

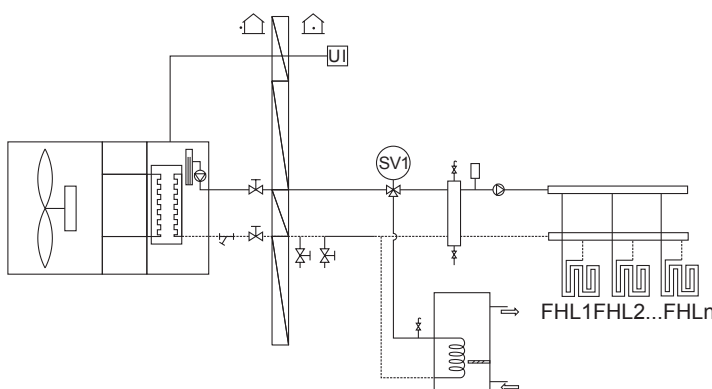
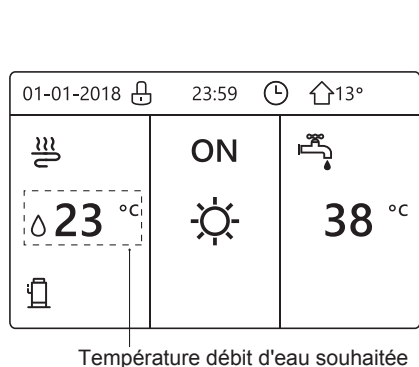

#### REMARQUE

Toutes les images du manuel sont utilisées pour expliquer, les pages réelles sur l'écran peuvent être un peu différentes.

#### page d'accueil 2:

Si la TEMP. DÉBIT D'EAU est réglée sur NON et la TEMP. AMBIANTE est réglée sur OUI (voir «**POUR RÉPARATEUR**» > «**REGLAGE TYPE TEMP.**» dans «**Manuel d'installation et d'utilisation (unité intérieure split M-thermique)**»).

Le système a la fonction du chauffage au sol et de l'eau chaude sanitaire, et la page d'accueil 2 apparaîtra:

configuration du système 2

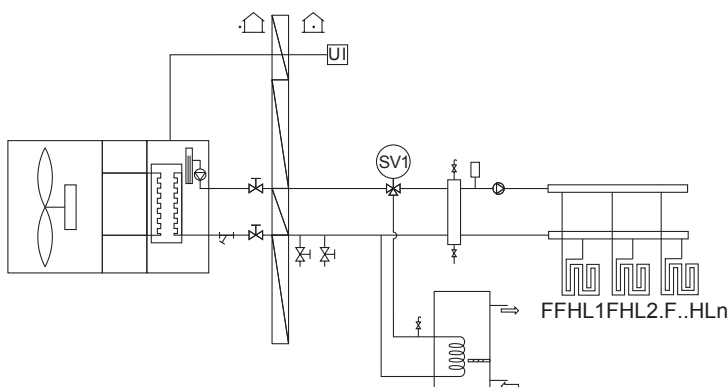
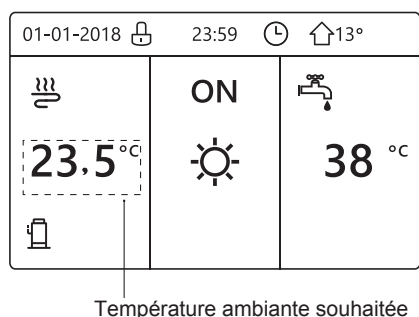

#### REMARQUE

Le contrôleur filaire doit être installé dans la salle de chauffage au sol pour vérifier la température ambiante.

### page d'accueil 3:

Si le MODE ECS est réglée sur NON (voir «**POUR RÉPARATEUR**» > «**REGLAGE MODE ECS**» dans «**Manuel d'installation et d'utilisation (unité intérieure split M-thermique)**»), est si la TEMP. DÉBIT D'EAU et la TEMP. AMBIANTE sont réglées sur OUI (voir «**POUR RÉPARATEUR**» > «**REGLAGE TYPE TEMP.**» dans «**Manuel d'installation et d'utilisation (unité intérieure split M-thermique)**»), il y aura la page principale et la page supplémentaire. Le système a la fonction du chauffage au sol et du chauffage de l'espace pour le ventilo-convecteur, et la page d'accueil 3 apparaîtra:

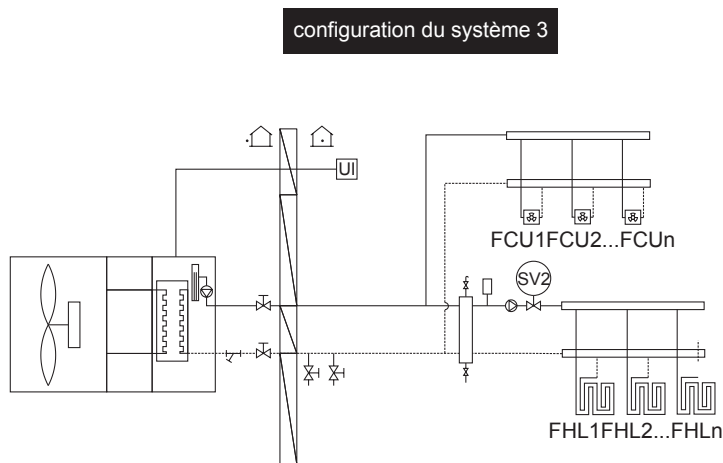
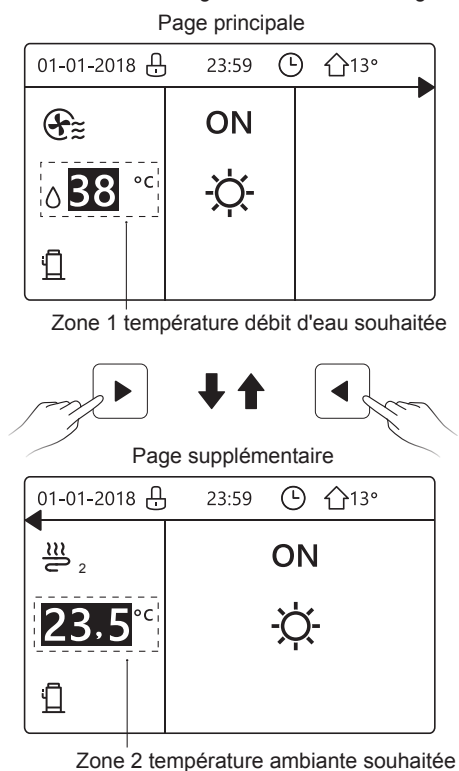

### page d'accueil 4:

Si le THERMOSTAT AMBI est défini sur DOUBLE ZONE ou DOUBLE ZONE est défini sur OUI, il y aura la page principale et la page supplémentaire. Le système a la fonction de refroidissement au sol, de refroidissement de l'espace pour le ventilo-convecteur et de l'eau chaude sanitaire, et la page d'accueil 4 apparaîtra:

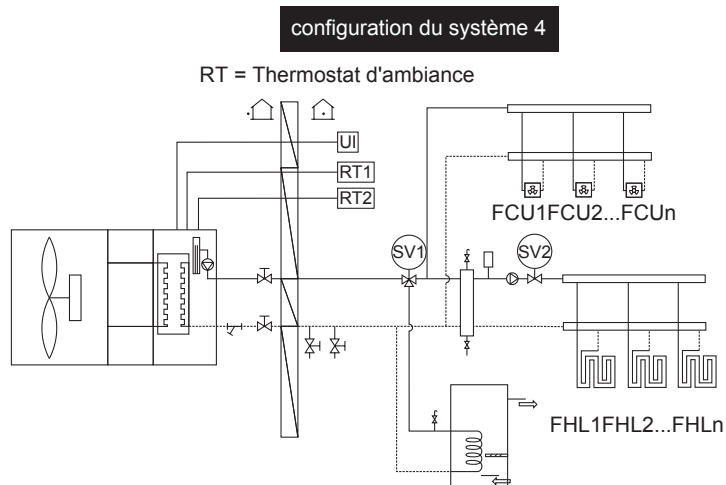
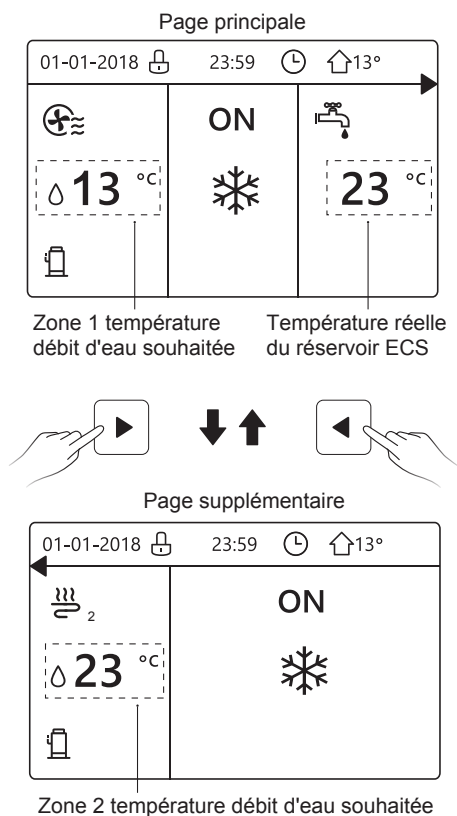

## 4 STRUCTURE DU MENU

### 4.1 À propos de la structure du menu

Vous pouvez utiliser la structure du menu pour lire et configurer des paramètres qui ne sont PAS destinés à une utilisation quotidienne. Ce que vous pouvez voir et faire dans la structure du menu est décrit, le cas échéant. Pour un aperçu de la structure du menu, voir « 7 Structure du menu: Aperçu ».

### 4.2 Pour aller à la structure du menu

À partir d'une page d'accueil, appuyez sur « MENU ». Résultat: la structure du menu apparaît:

MENU	1/2
<b>MODE FONCTION</b>	
TEMPÉRAT PRÉRÉGLÉE	
EAU CHDE SANITAIRE(ECS)	
HORAIRE	
OPTIONS	
VER ENFANT	
OK ENTRE	↕

MENU	2/2
<b>INFORMATION SERVICE</b>	
PARAMETRE FONCTION	
POUR RÉPARATEU	
REGLAGE WLAN	
OK ENTRE	↕

### 4.3 Pour naviguer dans la structure du menu



Utilisez « ▼ », « ▲ » pour faire défiler.

## 5 UTILISATION DE BASE

### 5.1 Déverrouillage de l'écran

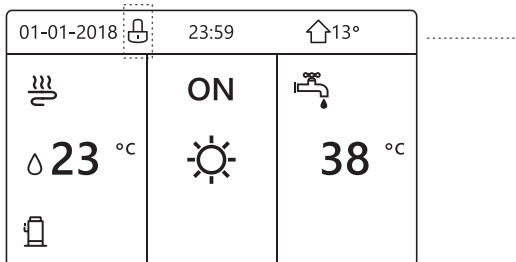
Si l'icône  est sur l'écran, le contrôleur est verrouillé. La page suivante est affichée:



Appuyez sur n'importe quelle touche, l'icône  clignotera. Appuyez longuement sur la touche « UNLOCK ». L'icône  disparaîtra, et l'interface peut être contrôlée.

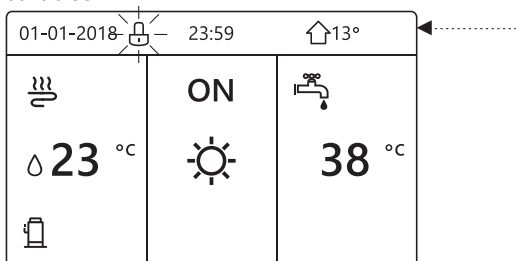

L'interface sera verrouillée en l'absence de l'opération pendant une longue période (environ 120 secondes: la durée peut être définie par l'interface, voir « 6.7 INFORMATIONS DE SERVICE ».)

Si l'interface est déverrouillée, appuyez longuement sur « unlock » pour verrouiller l'interface.

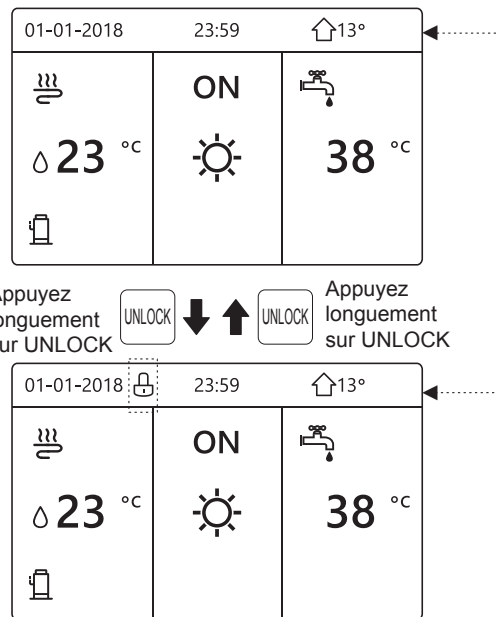



### 5.2 Commandes MARCHE/ARRÊT

Utilisez l'interface pour allumer ou éteindre l'unité pour le chauffage ou le refroidissement de l'espace.

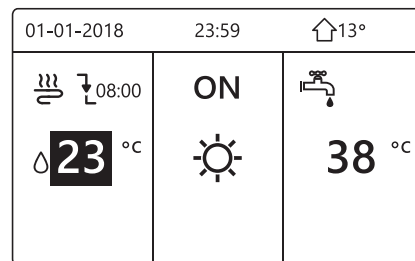
- Le MARCHE/ARRÊT de l'unité peut être contrôlé par l'interface si le THERMOSTAT AMBI est sur NON. (voir « RÉGLAGE THERMOSTAT AMBI » dans le « Manuel d'installation et d'utilisation »)
- Appuyez sur « ◀ », « ▶ » sur la page d'accueil, le curseur noir apparaîtra:



- Lorsque le curseur est sur la température du côté du mode de fonctionnement de l'espace (y compris le mode chaud , le mode froid  et le mode auto , appuyez sur la touche « ON/OFF » pour activer/désactiver le chauffage ou le refroidissement de l'espace.

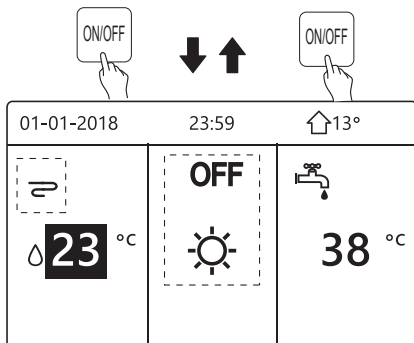
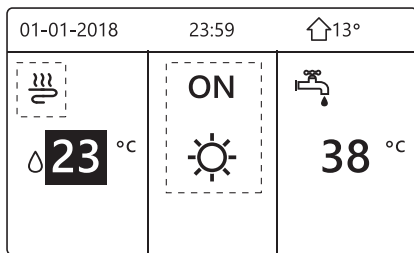

Si le TYPE ECS est défini sur NON, les pages suivantes s'afficheront:

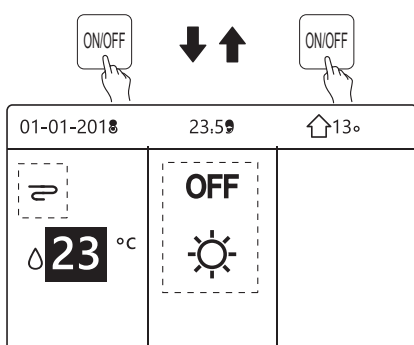
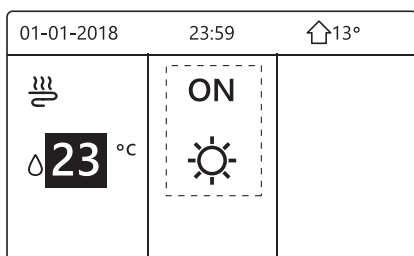

Si le TYPE TEMP. est défini sur TEMP.AMBI, les pages suivantes s'afficheront:

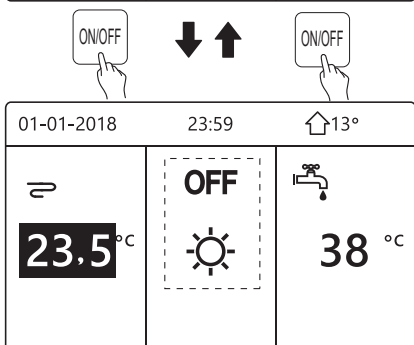
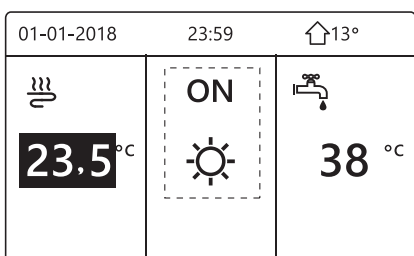

Utilisez le thermostat d'ambiance pour allumer ou éteindre l'unité pour le chauffage ou le refroidissement de l'espace.

① Le thermostat d'ambiance n'est pas RÉGLÉ sur NON (voir « RÉGLAGE THERMOSTAT AMBI » dans « Manuel d'installation et d'utilisation »). L'unité de chauffage ou de refroidissement de l'espace est allumée ou éteinte par le thermostat d'ambiance, appuyez sur ON/OFF sur l'interface, la page suivante s'affichera:

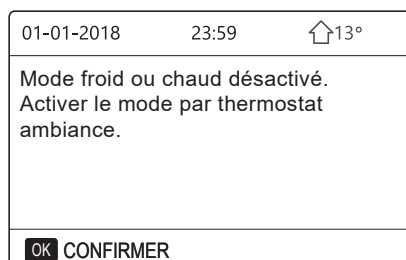

② Le thermostat d'ambiance est RÉGLÉ sur DOUBLE ZONE (voir « RÉGLAGE THERMOSTAT AMBI » dans « Manuel d'installation et d'utilisation »). Le thermostat d'ambiance du ventilo-convecteur est désactivé, le thermostat d'ambiance du chauffage au sol est activé et l'unité est en marche, mais l'affichage est OFF. La page suivante est affichée:

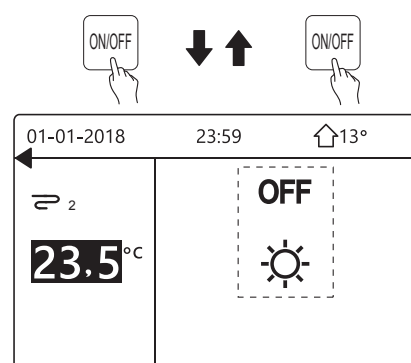
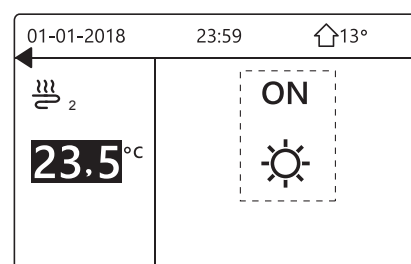
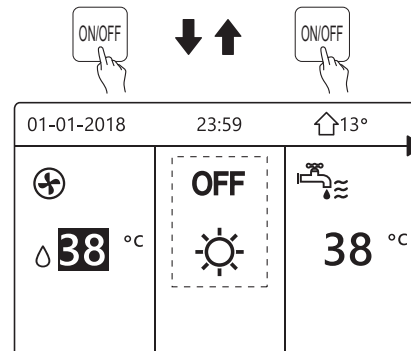
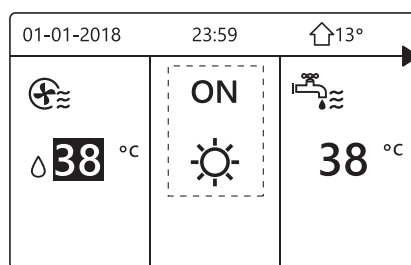



Utilisez l'interface pour allumer ou éteindre l'unité pour ECS. Appuyez sur « ► », « ▼ » sur la page d'accueil, le curseur noir apparaîtra:

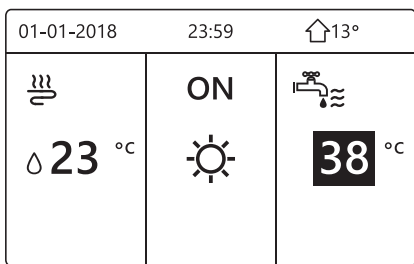

2) Lorsque le curseur est sur la température du mode ECS. Appuyez sur la touche « ON/OFF » pour activer/désactiver le mode ECS.

Si le mode de fonctionnement de l'espace est ON, alors les pages suivantes s'afficheront:

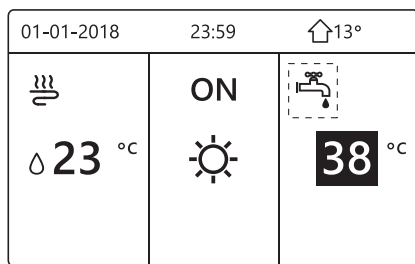
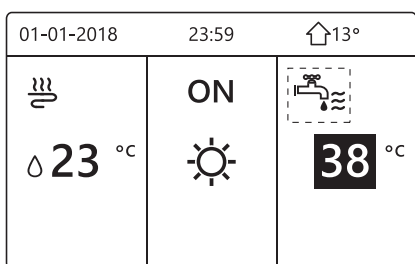

Si le mode de fonctionnement de l'espace est OFF, alors les pages suivantes s'afficheront:

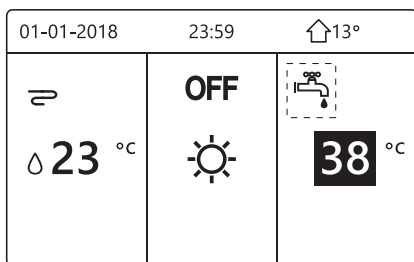
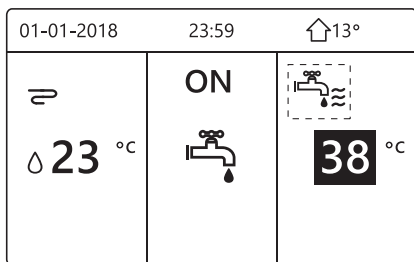

### 5.3 Réglage de la température

Appuyez sur « ◀ », « ▶ » sur la page d'accueil, le curseur noir apparaîtra:

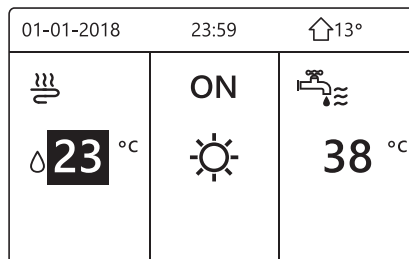

- Si le curseur est sur la température, utilisez « ◀ », « ▶ » pour sélectionner et utiliser « ▼ », « ▲ » pour ajuster la température.

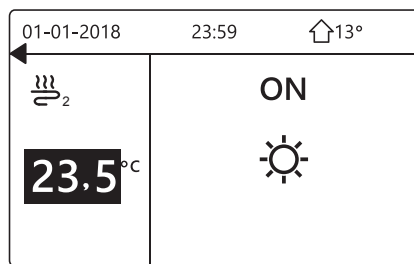
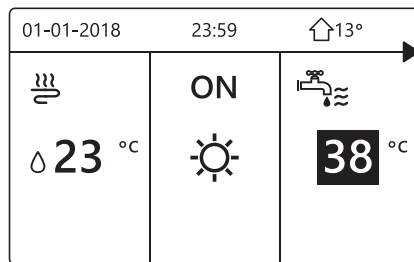
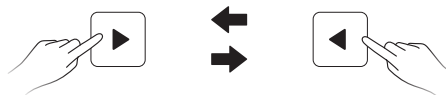
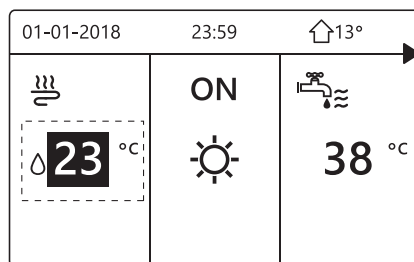

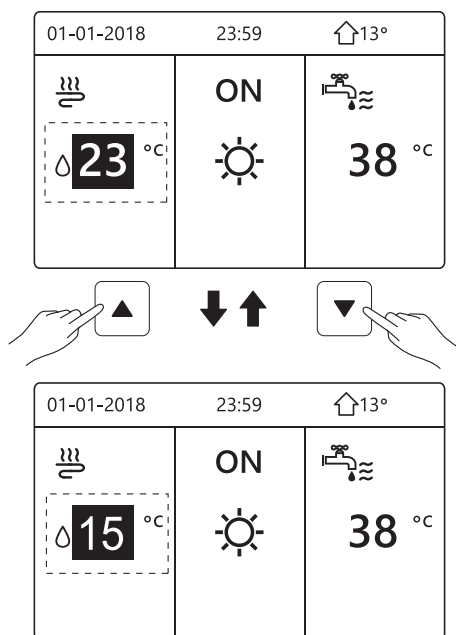

## 5.4 Réglage du mode de fonctionnement de l'espace

- Réglage du mode de fonctionnement de l'espace par l'interface  
Allez dans « MENU » > « MODE FONCT. ». Appuyez sur « OK », la page suivante apparaîtra:

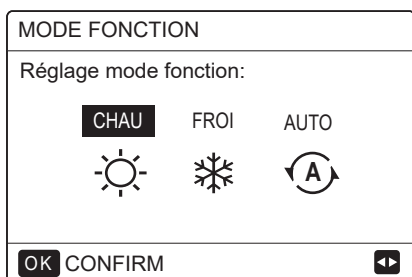

- Il y a trois modes à sélectionner, dont les modes CHAUD, FROID et AUTO. Utilisez « ◀ », « ▶ » pour faire défiler, et appuyez sur « OK » pour sélectionner. Même si vous n'appuyez pas sur la touche OK et ne quittez pas la page en appuyant sur la touche BACK, le mode sera toujours actif si le curseur a été déplacé vers le mode de fonctionnement.

S'il n'y a que le mode CHAUD (FROID), la page suivante apparaîtra:

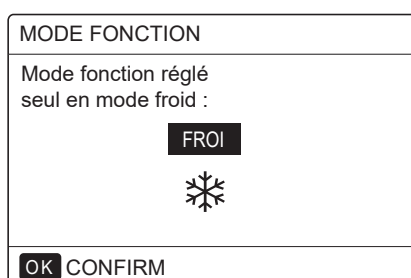
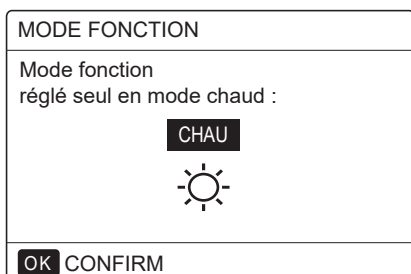

- Le mode de fonctionnement ne peut pas être changé.

Si vous sélectionnez...	Ensuite, le mode de fonctionnement de l'espace est...
CHAUD	Toujours en mode chauffage
FROID	Toujours en mode refroidissement
AUTO	Modifié automatiquement par le logiciel en fonction de la température extérieure (et en fonction des paramètres d'installation de la température intérieure), ainsi que des restrictions mensuelles sont prises en compte. Remarque: La commutation automatique n'est possible que sous certaines conditions. Voir « POUR RÉPARATEUR » > « RÉGL. MODE AUTO » dans le « Manuel d'installation et d'utilisation ».

- Réglez le mode de fonctionnement de l'espace à l'aide du thermostat d'ambiance, voir « THERMOSTAT AMBI » dans le « Manuel d'installation et d'utilisation ». Allez dans « MENU » > « MODE FONCT. ». Si vous appuyez sur une touche pour sélectionner ou ajuster, la page apparaîtra:

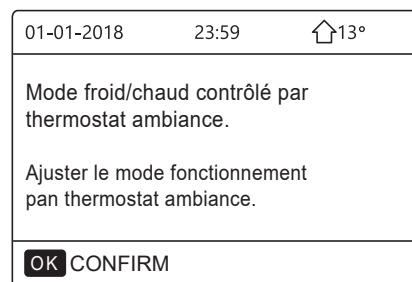

## 6 OPÉRATION

### 6.1 Mode de fonctionnement

Voir « 5.4 Réglage du mode de fonctionnement de l'espace »

### 6.2 Température préréglée

TEMPÉRATURE PRÉRÉG comprend 3 éléments: TEMP. PRÉRÉG\RÉGL. TEMP. MÉTÉO\MODE ECO.

#### 6.2.1 TEMP. PRÉRÉGLÉE

La fonction TEMP. PRÉRÉG est utilisée pour régler différentes températures sur différentes heures lorsque le mode chaud ou le mode froid est activé.

- TEMP. PRÉRÉG = TEMPÉRATURE PRÉRÉGLÉE
- La fonction TEMP. PRÉRÉG sera désactivée dans ces conditions.

1) Le mode AUTO est en cours d'exécution.

2) MINUTEUR ou HORAIRE HEBDO est en cours d'exécution.

- Allez dans « MENU » > « TEMPÉRATURE PRÉRÉG » > « TEMP PRÉRÉG ». Appuyez sur « OK ».

La page suivante apparaîtra.

TEMPÉRAT PRÉRÉGLÉE			1/2
TEMP. PRÉRÉGLÉE	RÉG. TEMP. MÉTÉO	MODE ECO	
N°	HEUR	TEMP.	
1	<input type="checkbox"/>	00:00 25°C	
2	<input type="checkbox"/>	00:00 25°C	
3	<input type="checkbox"/>	00:00 25°C	

TEMPÉRAT PRÉRÉGLÉE			2/2
TEMP. PRÉRÉGLÉE	RÉG. TEMP. MÉTÉO	MODE ECO	
N°	HEUR	TEMP.	
4	<input type="checkbox"/>	00:00 25°C	
5	<input type="checkbox"/>	00:00 25°C	
6	<input type="checkbox"/>	00:00 25°C	

Lorsque la double zone est activée, la fonction TEMP. PRÉRÉG ne fonctionne que pour la zone 1.

Utilisez « ◀ », « ▶ », « ▼ », « ▲ » pour faire défiler et utilisez « ▾ », « ▲ » pour régler l'heure et la température.

Lorsque le curseur est sur « ■ », comme page suivante:

TEMPÉRAT PRÉRÉGLÉE			1/2
TEMP. PRÉRÉGLÉE	RÉG. TEMP. MÉTÉO	MODE ECO	
N°	HEUR	TEMP.	
1	<input checked="" type="checkbox"/>	00:00 25°C	
2	<input type="checkbox"/>	00:00 25°C	
3	<input type="checkbox"/>	00:00 25°C	

OK  SÉLECT

Vous appuyez sur « OK » et « ■ » devient « ▣ ».

Le minuteur 1 est sélectionné.

Vous appuyez à nouveau sur « OK » et « ▣ » devient « ■ ». Le minuteur 1 n'est pas sélectionné.

TEMPÉRAT PRÉRÉGLÉE			1/2
TEMP. PRÉRÉGLÉE	RÉG. TEMP. MÉTÉO	MODE ECO	
N°	HEUR	TEMP.	
1	<input checked="" type="checkbox"/>	08:00 35°C	
2	<input checked="" type="checkbox"/>	12:00 25°C	
3	<input checked="" type="checkbox"/>	15:00 35°C	

OK  DÉEILE

Utilisez « ◀ », « ▶ », « ▼ », « ▲ » pour faire défiler et utilisez « ▾ », « ▲ » pour régler l'heure et la température. Six périodes et six températures peuvent être réglées.

Par exemple: il est maintenant 8h00 et la température est de 30 °C. Nous définissons le TEMP. PRÉRÉG comme tableau suivant. La page suivante apparaîtra:

01-01-2018		8:00	↑ 13°
☁	↑ 08:00	ON	
💧	25 °C	☀	
🔌			

N°	HEURE	TEMPÉR
1	8:00	35°C
2	12:00	25°C
3	15:00	35°C
4	18:00	25°C
5	20:00	35°C
6	23:00	25°C

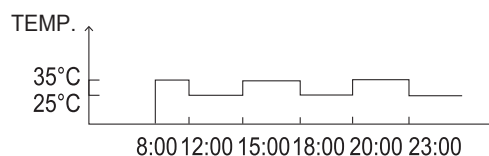

### **i** INFORMATION

Lorsque le mode de fonctionnement de l'espace est modifié, la fonction TEMP. PRÉRÉG est automatiquement désactivée.

La fonction TEMP. PRÉRÉG peut être utilisée en mode chaud ou en mode froid. Mais si le mode de fonctionnement est modifié, la fonction TEMP. PRÉRÉG doit être réinitialisée.

La température pré-réglée actuelle n'est pas valide lorsque l'unité est éteinte. La température pré-réglée suivante prendra effet lorsque l'unité se rallumera.

## 6.2.2 RÉGLAGE TEMP. MÉTÉO

• RÉGL. TEMP. MÉTÉO = RÉGLAGE TEMPÉRATURE MÉTÉO

• La fonction RÉGL. TEMP. MÉTÉO sert à pré-régler la température de débit d'eau souhaitée en fonction de la température de l'air extérieur. Pendant la saison chaude, le chauffage est réduit. Pour économiser de l'énergie, le réglage de la température météo peut diminuer la température de débit d'eau souhaitée lorsque la température de l'air extérieur a augmenté en mode chauffage.

Allez dans « MENU » > « TEMPÉRATURE PRÉRÉG » > « RÉGL. TEMP. MÉTÉO ». Appuyez sur « OK ».

La page suivante apparaîtra.

TEMPÉRAT PRÉRÉGLÉE		
TEMP. PRÉRÉGLÉE	RÉGL. TEMP. MÉTÉO	MODE ECO
ZONE1 C-MODE BAS TEMP.		OFF
ZONE1 H-MODE BAS TEMP.		OFF
ZONE2 C-MODE BAS TEMP.		OFF
ZONE2 H-MODE BAS TEMP.		OFF
ON/OFF		ON/OFF

### **i** INFORMATION

- RÉGL. TEMP. MÉTÉO a quatre types de courbes: 1. la courbe du réglage de température élevée pour le chauffage; 2. la courbe du réglage de température basse pour le chauffage; 3. la courbe du réglage de température élevée pour le refroidissement; 4. la courbe du réglage de température basse pour le refroidissement. Il a uniquement la courbe du réglage de température élevée pour le chauffage, si la température élevée est définie pour le chauffage. Il a uniquement la courbe du réglage de température basse pour le chauffage, si la température basse est définie pour le chauffage. Il a uniquement la courbe du réglage de température élevée pour le refroidissement, si la température élevée est définie pour le refroidissement. Il a uniquement la courbe du réglage de température basse pour le refroidissement, si la température basse est définie pour le refroidissement.

- Voir « POUR RÉPARATEUR » > « RÉGL. MODE FROID » et « RÉGL. MODE CHAUD » dans le « Manuel d'installation et d'utilisation ».

- La température souhaitée (T1S) ne peut pas être ajustée lorsque la courbe de température est réglée sur ON.

- Si vous souhaitez utiliser le mode chaud dans la zone 1, sélectionnez « ZONE1 H-MODE BAS TEMP. ». Si vous souhaitez utiliser le mode froid dans la zone 1, sélectionnez « ZONE1 C-MODE BAS TEMP. ». Si vous sélectionnez « ON », la page suivante apparaîtra:

RÉGL TEMP. MÉTÉO									
TYPE RÉGL. TEMP. MÉTÉO :									
1	2	3	4	5	6	7	8	9	
OK CONFIRM									↕

Utilisez « ◀ », « ▶ » pour faire défiler. Appuyez sur « OK » pour sélectionner.

TEMPÉRAT PRÉRÉGLÉE		
TEMP. PRÉRÉGLÉE	RÉGL. TEMP. MÉTÉO	MODE ECO
ZONE1 C-MODE BAS TEMP.		ON
ZONE1 H-MODE BAS TEMP.		OFF
ZONE2 C-MODE BAS TEMP.		OFF
ZONE2 H-MODE BAS TEMP.		OFF
ON/OFF		ON/OFF

- Si le RÉGL. TEMP. MÉTÉO est activé, la température désirée ne peut pas être ajustée sur l'interface. Appuyez sur « ▼ », « ▲ » pour ajuster la température sur la page d'accueil. La page suivante apparaîtra:

01-01-2018	23:59	↑ 13°
Fonction régl. temp. météo activée. Voulez-vous la désactiver?		
NON		OUI
OK CONFIRM		

Déplacez le curseur sur « NON », appuyez sur « OK » pour revenir à la page d'accueil, déplacez le curseur sur « OUI », appuyez sur « OK » pour réinitialiser le RÉGL. TEMP. MÉTÉO.

TEMPÉRAT PRÉRÉGLÉE		
TEMP. PRÉRÉGLÉE	RÉGL. TEMP. MÉTÉO	MODE ECO
ZONE1 C-MODE BAS TEMP.		OFF
ZONE1 H-MODE BAS TEMP.		OFF
ZONE2 C-MODE BAS TEMP.		OFF
ZONE2 H-MODE BAS TEMP.		OFF
ON/OFF		ON/OFF

### 6.2.3 MODE ECO

Le MODE ECO sert à économiser de l'énergie. Allez dans « MENU » > « TEMPÉRATURE PRÉRÉG » > « MODE ECO ». Appuyez sur « OK ». La page suivante apparaîtra:

TEMPÉRAT PRÉRÉGLÉE		
TEMP. PRÉRÉGLÉE	RÉGL. TEMP. MÉTÉO	MODE ECO
RÉGL ACTUEL		OFF
MINUTEUR ECO		OFF
DÉMARRER		08:00
FIN		19:00
ON/OFF		ON/OFF

Appuyez sur ON/OFF. La page suivante apparaîtra:

RÉG MODE ECO									
TYPE RÉG MODE ECO:									
1	2	3	4	5	6	7	8	9	
OK CONFIRM									↕

Utilisez « ◀ », « ▶ » pour faire défiler. Appuyez sur « OK » pour sélectionner. La page suivante apparaîtra :

TEMPÉRAT PRÉRÉGLÉE		
TEMP. PRÉRÉGLÉE	RÉG. TEMP. MÉTÉO	MODE ECO
RÉGL ACTUEL		ON
MINUTEUR ECO		OFF
DÉMARRER		08:00
FIN		19:00
ON/OFF		ON/OFF

Utilisez « ON/OFF » pour activer ou désactiver et utilisez « ▼ », « ▲ » pour faire défiler.

TEMPÉRAT PRÉRÉGLÉE		
TEMP. PRÉRÉGLÉE	RÉG. TEMP. MÉTÉO	MODE ECO
RÉGL ACTUEL		OFF
MINUTEUR ECO		ON
DÉMARRER		08:00
FIN		19:00
AJUSTER		

Lorsque le curseur est sur « DÉBUT » ou « FIN », vous pouvez utiliser « ◀ », « ▶ », « ▼ », « ▲ » pour faire défiler et utilisez « ▼ », « ▲ » pour ajuster l'heure.

### INFORMATION

- RÉG MODE ECO a deux types de courbes : 1. la courbe du réglage de température élevée pour le chauffage; 2. la courbe de réglage de température basse pour le chauffage, Il a uniquement la courbe du réglage de température élevée pour le chauffage, si la température élevée est définie pour le chauffage. Il a uniquement la courbe du réglage de température basse pour le chauffage, si la température basse est définie pour le chauffage.
- Voir « POUR RÉPARATEUR » > « RÉGL. MODE CHAUD » dans le « Manuel d'installation et d'utilisation »
- La température souhaitée (T1S) ne peut pas être ajustée lorsque le mode ECO est sur ON.
- Vous pouvez sélectionner le réglage de température basse ou élevée pour le chauffage. Voir le « Tableau 1 ~ 2 ».
- Si MODE ECO est sur ON et MINUT ECO est sur OFF, l'unité fonctionne en mode ECO tout le temps.
- Si MODE ECO est sur ON et MINUT ECO est sur ON, l'unité fonctionne en mode ECO en fonction de l'heure de début et de l'heure de fin.

## 6.3 Eau Chaude Sanitaire (ECS)

Le mode ECS se compose généralement des éléments suivants :

- 1) DÉSINFECT
- 2) ECS RAPIDE
- 3) RÉCHAU RÉSV
- 4) POMPE ECS

### 6.3.1 Désinfection

La fonction DÉSINFECT sert à tuer les légionelles. En désinfectant, la température du réservoir atteindra 65~70 °C forcément. La température de désinfection est réglée dans POUR RÉPARATEUR. Voir « POUR RÉPARATEUR » > « MODE ECS » > « DÉSINFECT » dans le « Manuel d'installation et d'utilisation ».

Allez dans « MENU » > « EAU CHDE SANITAIRE » > « DÉSINFECT ». Appuyez sur « OK ». La page suivante apparaîtra :

EAU CHAUDE SANITAIRE(ECS)			
DÉS -INFECT	RAPI ECS	RÉCHAU RÉSV	POMPE ECS
ÉTAT ACTUEL			ON
JOUR FONCT			VEN.
DÉMAR			23:00
ON/OFF			



EAU CHAUDE SANITAIRE(ECS)			
DÉS -INFECT	RAPI ECS	RÉCHAU RÉSV	POMPE ECS
ÉTAT ACTUEL			OFF
JOUR FONCT			VEN
DÉMAR			23:00
ON/OFF			

Utilisez « ◀ », « ▶ », « ▼ », « ▲ » pour faire défiler et utilisez « ▼ », « ▲ » pour ajuster les paramètres lors du réglage « JOUR FONCT » et « DÉBUT ». Si JOUR FONCT est réglé sur VENDREDI et que DÉBUT est réglé sur 23h00, la fonction de désinfection sera active le vendredi à 23h00.

Si la fonction de désinfection est en cours d'exécution, la page suivante apparaîtra :

01-01-2018	23:59	13°
	ON	
23,5 °C		38 °C

### 6.3.2 ECS RAPIDE

La fonction ECS RAPIDE sert à forcer le système à fonctionner en mode ECS.

La pompe à chaleur et le réchauffeur d'appoint ou le réchauffeur supplémentaire fonctionneront ensemble pour le mode ECS et la température souhaitée pour ECS passera à 60 °C.

Allez dans « MENU » > « EAU CHDE SANITAIRE » > « ECS RAPIDE ». Appuyez sur « OK ».

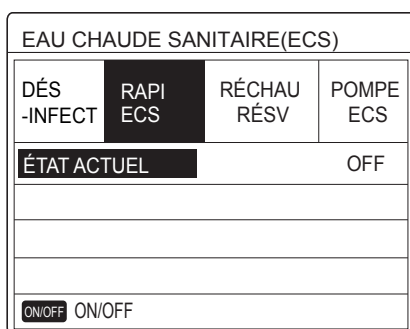
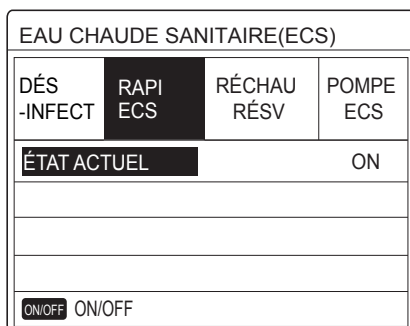

Utilisez la touche « ON/OFF » pour sélectionner ON ou OFF.

#### **i** INFORMATION

Si ÉTAT ACTUEL est sur OFF, ECS RAPIDE n'est pas valide; si ÉTAT ACTUEL est sur ON, la fonction ECS RAPIDE est effective. La fonction ECS RAPIDE est effective une fois.

### 6.3.3 RÉCHAU RÉSV

La fonction de réchauffeur du réservoir sert à forcer le réchauffeur du réservoir à chauffer l'eau du réservoir. Dans la même situation, le refroidissement ou le chauffage est nécessaire et le système de pompe à chaleur fonctionne pour le refroidissement ou le chauffage, mais il existe toujours une demande pour l'eau chaude.

De plus, même en cas de défaillance du système de pompe à chaleur, RÉCHAU RÉSV peut être utilisé pour chauffer de l'eau dans le réservoir.

Allez dans « MENU » > « EAU CHDE SANITAIRE » > « RÉCHAU RÉSV ». Appuyez sur « OK ».

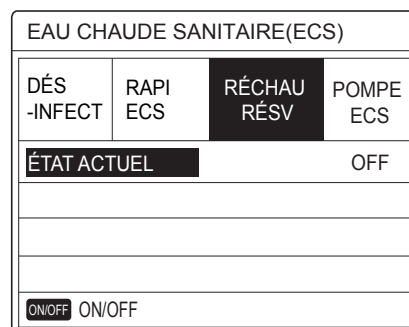
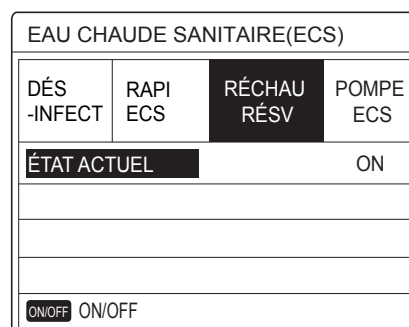

Utilisez « ON/OFF » pour sélectionner ON ou OFF. Utilisez « BACK » pour sortir.

Si RÉCHAU RÉSV est effectif, la page suivante apparaîtra:

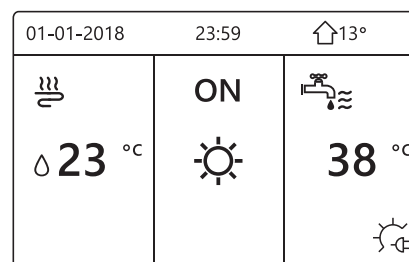

#### **i** INFORMATION

Si ÉTAT ACTUEL est sur OFF, RÉCHAU RÉSV n'est pas valide.

Si T5 (capteur du réservoir) est défectueux, le réchauffeur du réservoir ne peut pas fonctionner.

### 6.3.4 POMPE ECS

La fonction POMPE ECS sert à renvoyer l'eau du réseau d'eau. Allez dans « MENU » > « EAU CHDE SANITAIRE » > « POMPE ECS ». Appuyez sur « OK ». La page suivante apparaîtra:

EAU CHAUDE SANITAIRE(ECS) 1/2			
DÉS-INFECT	RAPI ECS	RÉCHAU RÉSV	POMPE ECS
N°	DÉMAR	N°	DÉMAR
T1 <input type="checkbox"/>	00:00	T4 <input type="checkbox"/>	00:00
T2 <input type="checkbox"/>	00:00	T5 <input type="checkbox"/>	00:00
T3 <input type="checkbox"/>	00:00	T6 <input type="checkbox"/>	00:00

EAU CHAUDE SANITAIRE(ECS) 2/2			
DÉS-INFECT	RAPI ECS	RÉCHAU RÉSV	POMPE ECS
N°	DÉMAR	N°	DÉMAR
T7 <input type="checkbox"/>	00:00	T10 <input type="checkbox"/>	00:00
T8 <input type="checkbox"/>	00:00	T11 <input type="checkbox"/>	00:00
T9 <input type="checkbox"/>	00:00	T12 <input type="checkbox"/>	00:00

Déplacez le curseur sur « ■ », appuyez sur « OK » pour  sélectionner ou  désélectionner.

EAU CHAUDE SANITAIRE(ECS) 1/2			
DÉS-INFECT	RAPI ECS	RÉCHAU RÉSV	POMPE ECS
N°	DÉMAR	N°	DÉMAR
T1 <input checked="" type="checkbox"/>	00:00	T4 <input type="checkbox"/>	00:00
T2 <input type="checkbox"/>	00:00	T5 <input type="checkbox"/>	00:00
T3 <input type="checkbox"/>	00:00	T6 <input type="checkbox"/>	00:00

Utilisez « ◀ », « ▶ », « ▼ », « ▲ » pour faire défiler et utilisez « ▼ », « ▲ » pour ajuster les paramètres.

Par exemple: vous avez défini le paramètre relatif à la POMPE ECS (voir « POUR RÉPARATEUR » > « RÉGL. MODE ECS » dans le « Manuel d'installation et d'utilisation »). DURÉE FONC POMPE est de 30 minutes.

Réglez comme suit:

N°	DÉBUT
1	6:00
2	7:00
3	8:00
4	9:00

La POMPE fonctionnera comme suit:

POMPE

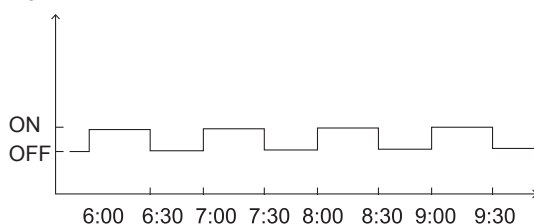

## 6.4 Horaire

Le contenu du menu HORAIRE est comme suit:

- 1) MINUTEUR
- 2) HORAIRE HEBDO
- 3) VÉRIF. HORAIRE
- 4) ANNULER MINUTEUR

### 6.4.1 Minuteur

Si la fonction Horaire hebdomadaire est activée, le minuteur est désactivé, le réglage le plus récent prendra effet. Si le Minuteur est activé, ☹ s'affiche sur la page d'accueil.

HORAIRE 1/2				
MINUT	HEBDO HORAIRE	HORAIRE VÉRIF.	ANNUL MINUT	
N°	DÉMAR	FIN	MODE	TEMP.
1 <input type="checkbox"/>	00:00	00:00	CHAU	0°C
2 <input type="checkbox"/>	00:00	00:00	CHAU	0°C
3 <input type="checkbox"/>	00:00	00:00	CHAU	0°C

HORAIRE 2/2				
MINUT	HEBDO HORAIRE	HORAIRE VÉRIF.	ANNUL MINUT	
N°	DÉMAR	FIN	MODE	TEMP.
4 <input type="checkbox"/>	00:00	00:00	CHAU	0°C
5 <input type="checkbox"/>	00:00	00:00	CHAU	0°C
6 <input type="checkbox"/>	00:00	00:00	CHAU	0°C

- Utilisez « ◀ », « ▶ », « ▼ », « ▲ » pour faire défiler et utilisez « ▼ », « ▲ » pour régler l'heure, le mode et la température.

Déplacez le curseur sur « ■ », appuyez sur « OK » pour sélectionner ou désélectionner. ( le minuteur est sélectionné.  le minuteur est désélectionné). Six minuteurs peuvent être définis.

Si vous souhaitez annuler le MINUT, déplacez le curseur sur «  », appuyez sur « OK »,  devient  , et le minuteur n'est pas valide.

Si vous définissez l'heure de début plus tard que l'heure de fin ou si la température est hors de limite du mode, la page suivante apparaîtra:

HORAIRE			
MINUT	HEBDO HORAIRE	HORAIRE VÉRIF.	ANNUL MINUT
Minuteur1 inutile.			
L' heure début identique à l' heure fin.			
OK CONFIRM			

## Exemple:

Six minuteurs sont définis comme suit:

N°	DÉBUT	FIN	MODE	TEMP
T1	1: 00	3: 00	ECS	50°C
T2	7: 00	9: 00	CHAUD	28°C
T3	11: 30	13: 00	FROID	20°C
T4	14: 00	16: 00	CHAUD	28°C
T5	15: 00	19: 00	FROID	20°C
T6	18: 00	23: 30	ECS	50°C

L'unité fonctionnera comme suit:

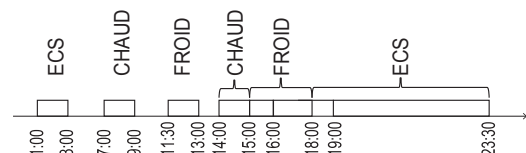

Le contrôleur fonctionne à l'heure suivante:

HEURE	Action du contrôleur
1: 00	MODE ECS sur ON
3: 00	MODE ECS sur OFF
7: 00	MODE CHAUD sur ON
9: 00	MODE CHAUD sur OFF
11: 30	MODE FROID sur ON
13: 00	MODE FROID sur OFF
14: 00	MODE CHAUD sur ON
15: 00	MODE FROID sur ON et MODE FROID sur OFF
18: 00	MODE ECS sur ON et MODE FROID sur OFF
23: 30	MODE ECS sur OFF

### **i** INFORMATION

Si l'heure de début est identique à l'heure de fin dans un même minuteur, celui-ci est invalide.

## 6.4.2 Horaire hebdomadaire

Si la fonction Minuteur est activée et la fonction Horaire hebdomadaire est désactivé, le réglage le plus récent prendra effet. Si le HORAIRE HEBDO est activé, **7** s'affiche sur la page d'accueil.

Allez dans « MENU » > « HORAIRE » > « HORAIRE HEBDO ». Appuyez sur « OK ». La page suivante apparaîtra:

HORAIRE			
MINUT	HEBDO HORAIRE	HORAIRE VÉRIF.	ANNUL MINUT
LUN.	MAR.	MER.	JEU. VEN. SAM. DIM.
<input checked="" type="checkbox"/>	<input type="checkbox"/>	<input type="checkbox"/>	<input type="checkbox"/>
ENTRER		ANNUL	
OK LUN. SÉLECT		<input type="button" value="↕"/> <input type="button" value="↔"/>	

Sélectionnez d'abord les jours de la semaine que vous souhaitez programmer.

Utilisez « ◀ », « ▶ » pour faire défiler. Appuyez sur « OK » pour sélectionner ou désélectionner le jour. « LUN » signifie que le jour est sélectionné, « LUN » signifie que le jour n'est pas sélectionné.

### **i** INFORMATION

Nous devons définir au moins deux jours lorsque nous voulons activer la fonction HORAIRE HEBDO.

HORAIRE			
MINUT	HEBDO HORAIRE	HORAIRE VÉRIF.	ANNUL MINUT
LUN.	MAR.	MER.	JEU. VEN. SAM. DIM.
<input type="checkbox"/>	<input type="checkbox"/>	<input type="checkbox"/>	<input checked="" type="checkbox"/>
ENTRER		ANNUL	
OK VEN. ANNUL		<input type="button" value="↕"/> <input type="button" value="↔"/>	

Utilisez « ◀ » ou « ▶ » pour RÉGLER, puis appuyez sur « ENTRE ». Le lundi au vendredi sont choisis pour être programmés et ils ont le même horaire.

La page suivante apparaîtra:

HORAIRE				1/2
MINUT	HEBDO HORAIRE	HORAIRE VÉRIF.	ANNUL MINUT	
N°	DÉMAR	FIN	MODE	TEMP.
1	<input type="checkbox"/>	00:00	00:00	CHAU 0°C
2	<input type="checkbox"/>	00:00	00:00	CHAU 0°C
3	<input type="checkbox"/>	00:00	00:00	CHAU 0°C
				<input type="button" value="↕"/> <input type="button" value="↔"/>

HORAIRE				2/2
MINUT	HEBDO HORAIRE	HORAIRE VÉRIF.	ANNUL MINUT	
N°	DÉMAR	FIN	MODE	TEMP.
4	<input type="checkbox"/>	00:00	00:00	CHAU 0°C
5	<input type="checkbox"/>	00:00	00:00	CHAU 0°C
6	<input type="checkbox"/>	00:00	00:00	CHAU 0°C
				<input type="button" value="↕"/> <input type="button" value="↔"/>

Utilisez « ◀ », « ▶ », « ▼ », « ▲ » pour faire défiler et régler l'heure, le mode et la température. Des minuteurs peuvent être réglés, y compris l'heure de début et l'heure de fin, le mode et la température. Les modes sont les modes de chauffage, de refroidissement et ECS.

La méthode de réglage signifie le réglage du minuteur. L'heure de fin doit être postérieure à l'heure de début. Sinon, il indiquera que le Minuteur ne fonctionne pas.



### 6.4.3 Vérification de l'horaire

La vérification de l'horaire peut vérifier uniquement l'horaire hebdomadaire.

Allez dans « MENU » > « HORAIRE » > « VÉRIF. HORAIRE ». Appuyez sur « OK ». La page suivante apparaîtra:

HORAIRE			
MINUT	HEBDO HORAIRE	HORAIRE VÉRIF.	ANNUL MINUT
CONTRÔLE. HORAIR HEBDO			
OK ENTRE			

CONTRÔLE. HORAIR HEBDO				
JUR	N°	MODE RÉG	DÉMAR	FIN
LUN <input type="checkbox"/>	T1	<input type="checkbox"/> CHAUD 0°C	00:00	00:00
	T2	<input type="checkbox"/> CHAUD 0°C	00:00	00:00
	T3	<input type="checkbox"/> CHAUD 0°C	00:00	00:00
	T4	<input type="checkbox"/> CHAUD 0°C	00:00	00:00
	T5	<input type="checkbox"/> CHAUD 0°C	00:00	00:00
	T6	<input type="checkbox"/> CHAUD 0°C	00:00	00:00

Appuyez sur « ▼ », « ▲ », le minuteur du lundi au dimanche apparaîtra:

### 6.4.4 ANNULER MINUTEUR

Allez dans « MENU » > « HORAIRE » > « ANNULER MINUTEUR ». Appuyez sur « OK ». La page suivante apparaîtra:

HORAIRE			
MINUT	HEBDO HORAIRE	HORAIRE VÉRI	ANNUL MINUT
ANNULER LE MINUTEUR ET HORAIRE HEBDO?			
NON		OUI	
OK ENTRE			

Utilisez « ◀ », « ▶ », « ▼ », « ▲ » pour déplacer le curseur sur « OUI », appuyez sur « OK » pour annuler le minuteur. Si vous voulez quitter ANNULER MINUTEUR, appuyez sur « BACK ».

Si MINUT ou HORAIRE HEBDO est activé, l'icône du minuteur « ⌚ » ou l'icône de l'horaire hebdomadaire « 7 » s'affichera sur la page d'accueil.

01-01-2018	23:59	⌚	13°
23.5 °C	ON	38 °C	

Si MINUT ou HORAIRE HEBDO est annulé, l'icône « ⌚ » ou « 7 » disparaîtra sur la page d'accueil.

01-01-2018	23:59	13°
23.5 °C	ON	38 °C

#### i INFORMATION

Vous devez réinitialiser MINUT/HORAIRE HEBDO si vous changez TEMP. DÉBIT EAU à TEMP. AMBI ou si vous changez TEMP. AMBI à TEMP. DÉBIT EAU. MINUT ou HORAIRE HEBDO est invalide si THERMOSTAT AMBI est activé.

#### i INFORMATION

- Le mode ECO ou CONFORT a la priorité la plus haute, le mode MINUT ou HORAIRE HEBDO a la deuxième priorité et le mode TEMP. PRÉRÉG ou RÉGL. TEMP. MÉTÉO a la priorité la plus basse.
- Le mode TEMP. PRÉRÉG ou RÉGL. TEMP. MÉTÉO devient invalide lorsque ECO ou CONFORT est défini comme valide. Nous devons régler à nouveau TEMP. PRÉRÉG ou RÉGL. TEMP. MÉTÉO lorsque ECO ou CONFORT est défini comme invalide.
- MINUT ou HORAIRE HEBDO est invalide lorsque ECO ou CONFORT est valide. MINUT ou HORAIRE HEBDO est activé lorsque ECO ou CONFORT ne fonctionne pas.
- MINUT et HORAIRE HEBDO ont la même priorité. Le réglage le plus récent prendra effet. Le TEMP. PRÉRÉG devient invalide lorsque MINUT ou HORAIRE HEBDO est défini comme valide. Le RÉGL. TEMP. MÉTÉO n'est pas affecté par le réglage de MINUT ou HORAIRE HEBDO.
- TEMP. PRÉRÉG et RÉGL. TEMP. MÉTÉO ont la même priorité. Le réglage le plus récent prendra effet.

#### i INFORMATION

Pour tous les éléments de réglage du temps (TEMP. PRÉRÉG, ECO/CONFORT, DÉSINFECT, POMPE ECS, MINUT, HORAIRE HEBDO, MODE SILENC, VAC. MAISON), ON/OFF de la fonction correspondante peut être activée de l'heure de début à l'heure de fin.

## 6.5 Options

Le contenu du menu OPTIONS est comme suit:

- 1) MODE SILENC
- 2) VAC. PARTI
- 3) VAC. MAISON
- 4) RÉCHAU.SUPPL.

## 6.5.1 Mode Silencieux

Le MODE SILENC sert à diminuer le son de l'unité. Cependant, cela réduit également la capacité de chauffage/refroidissement du système. Il existe deux niveaux de mode silencieux.

Le niveau 2 est plus silencieux que le niveau 1, mais la capacité de chauffage ou de refroidissement est également moins efficace.

Il existe deux méthodes pour utiliser le mode silencieux:

1) mode silencieux en tout temps;

2) mode silencieux en fonction du minuteur.

- Allez à la page d'accueil pour vérifier si le mode silencieux est activé. Si le mode silencieux est activé,  s'affichera sur la page d'accueil.

- Allez dans « MENU » > « OPTIONS » > « MODE SILENC ». Appuyez sur « OK ». La page suivante apparaîtra:

OPTIONS				1/2
SILENC MODE	VACANCE PART	VACANCE MAIS	SAUVE RÉCHAU	
ÉTAT ACTUEL				OFF
NIVEAU SILEN				Niveau1
MINUT1 DÉMAR				12:00
MINUT1 TER				15:00
ON/OFF				ON/OFF

Utilisez « ON/OFF » pour sélectionner ON ou OFF.

Description:

Si ÉTAT ACTUEL est sur OFF, MODE SILENC n'est pas valide.

Lorsque vous sélectionnez NIVEAU SILEN et que vous appuyez sur « OK » ou sur « ► », la page suivante apparaîtra:

OPTIONS				
SILENC MODE	VACANCE PART	VACANCE MAIS	SAUVE RÉCHAU	
ÉTAT ACTUEL				ON
NIVEAU SILEN				Niveau1
MINUT1 DÉMAR				12:00
MINUT1 TER				15:00
AJUSTER				

NIVEAU1

OPTIONS				
SILENC MODE	VACANCE PART	VACANCE MAIS	SAUVE RÉCHAU	
ÉTAT ACTUEL				ON
NIVEAU SILEN				Niveau2
MINUT1 DÉMAR				12:00
MINUT1 TER				15:00
AJUSTER				

NIVEAU2

Vous pouvez utiliser « ▼ », « ▲ » pour sélectionner le niveau 1 ou le niveau 2. Appuyez sur « OK ».

Si le MINUT silencieux est sélectionnée, appuyez sur « OK » pour entrer, et la page suivante apparaîtra.

OPTIONS				2/2
SILENC MODE	VACANCE PART	VACANCE MAIS	SAUVE RÉCHAU	
MINUT1				OFF
MINUT2 DÉMAR				22:00
MINUT2 TER				07:00
MINUT2				OFF
AJUSTER				

Il y a deux minuteurs pour le réglage. Déplacez le curseur sur « ■ », appuyez sur « OK » pour sélectionner ou désélectionner.

Si les deux minuteurs ne sont pas sélectionnés, le mode silencieux fonctionnera à tout moment. Sinon, il fonctionnera selon le temps défini.

## 6.5.2 Vacances Parti

- Si le mode Vac. Parti est activé,  s'affiche sur la page d'accueil.

La fonction de Vac. parti sert à éviter le gel en hiver si vous partez en vacances et de remettre l'unité en fonctionnement normal avant la fin des vacances.

Allez dans « MENU » > « OPTIONS » > « VAC. PARTI ». Appuyez sur « OK ». La page suivante apparaîtra:

OPTIONS				1/2
SILENC MODE	VACANCE PART	VACANCE MAIS	SAUVE RÉCHAU	
ÉTAT ACTUEL				OFF
MODE ECS				ON
DÉSINFECT				ON
MODE CHAU				ON
ON/OFF				ON/OFF

OPTIONS				2/2
SILENC MODE	VACANCE PART	VACANCE MAIS	SAUVE RÉCHAU	
DE				00-00-2000
JUSQ				00-00-2000

Exemple d'utilisation: Vous partez en hiver. La date du jour est le 31 jan. 2018, deux jours plus tard, le 2 fev. 2018, il s'agit de la date du début des vacances.

- Si vous êtes dans la situation suivante: En 2 jours, vous partez 2 semaines en hiver.
- Vous voulez empêcher votre maison de geler en économisant de l'énergie.

Ensuite, vous pouvez faire ce qui suit:

- 1) Configurez les paramètres suivants du mode Vac. Parti:
- 2) Activez le mode vacances. Allez dans « MENU » > « OPTIONS » > « VAC. PARTI ». Appuyez sur « OK ». Utilisez « ON/OFF » pour sélectionner « OFF » ou « ON » et utilisez « ◀ », « ▶ », « ▼ », « ▲ » pour faire défiler et ajuster.

Réglage	Valeur
Vac. Parti	ON
De	2 fév. 2018
Au	16 fév. 2018
Mode de fonctionnement désinfection	Chauffage ON

### **i** INFORMATION

- Si le mode ECS en mode Vac. Parti est activé, la désinfection définie par l'utilisateur n'est pas valide.
- Si le mode Vac. Parti est activé, la minuterie et le horaire hebdo. sont invalides sauf la sortie.
- Si ÉTAT ACTUEL est sur OFF, VAC. PARTI est sur OFF.
- Si ÉTAT ACTUEL est sur ON, VAC. PARTI est sur ON.
- La télécommande n'accepte aucune commande lorsque le mode Vac. Parti est activé.
- Désinfection de l'unité à 23h00 du dernier jour si la désinfection est activée.
- En mode Vac. Parti, les courbes liées au climat précédemment définies ne sont pas valides et les courbes prendront automatiquement effet à la fin du mode Vac. Parti.
- La température préréglée est invalide en mode Vac. Parti, mais la valeur préréglée reste affichée sur la page principale.

### 6.5.3 Vacances Maison

La fonction de vacances maison sert à s'écarter des horaires normaux sans avoir à les modifier pendant les vacances à la maison.

- Pendant vos vacances, vous pouvez utiliser le mode vacances pour s'écarter de vos horaires normaux sans avoir à les modifier.

Période	Ensuite...
Avant et après vos vacances	Vos horaires normaux seront utilisés.
Pendant vos vacances	Les paramètres de vacances configurés seront utilisés.

Si le mode Vac. Maison est activé,  s'affiche sur la page d'accueil. Allez dans « MENU » > « OPTIONS » > « VAC. MAISON ». Appuyez sur « OK ». La page suivante apparaîtra:

OPTIONS			
SILENC MODE	VACANCE PART	VACANCE MAIS	SAUVE RÉCHAU
ÉTAT ACTUEL			OFF
DE			00-00-2000
JUSQ			00-00-2000
MINUT			ENTRE
ON/OFF ON/OFF			◀▶

Utilisez « ON/OFF » pour sélectionner « OFF » ou « ON » et utilisez « ◀ », « ▶ », « ▼ », « ▲ » pour faire défiler et ajuster.

Si ÉTAT ACTUEL est sur OFF, VAC. MAISON est sur OFF.

Si ÉTAT ACTUEL est sur ON, VAC. MAISON est sur ON.

Utilisez « ▼ », « ▲ » pour ajuster la date.

- Avant et après vos vacances, votre horaire habituel sera utilisé.
- Pendant vos vacances, vous économisez de l'énergie et empêchez votre maison de geler.

### **i** INFORMATION

Vous devez régler à nouveau Vac. Parti ou Vac. Maison si vous modifiez le mode de fonctionnement de l'unité.

### 6.5.4 Réchauffeur Supplémentaire

- La fonction RÉCHAU. SUPPL sert à forcer le réchauffeur supplémentaire. Allez dans « MENU » > « OPTIONS » > « RÉCHAU. SUPPL ». Appuyez sur « OK ». Si IBH et AHS sont définis comme invalides par le commutateur DIP situé sur la carte de commande principale du module hydraulique, la page suivante apparaîtra:

OPTIONS			
SILENC MODE	VACANCE PART	VACANCE MAIS	SAUVE RÉCHAU
ON/OFF ON/OFF			◀▶

IBH = Réchauffeur supplémentaire de l'unité intérieure.  
AHS = Source de chauffage supplémentaire.

- Si IBH et AHS sont définis comme valides par le commutateur DIP situé sur la carte de commande principale du module hydraulique, la page suivante apparaîtra:

OPTIONS			
SILENC MODE	VACANCE PART	VACANCE MAIS	SAUVE RÉCHAU
RÉCHAU SUPPLÉM.			ON
ON/OFF ON/OFF			◀▶

Utilisez « ON/OFF » pour sélectionner « OFF » ou « ON ».

### **i** INFORMATION

- Si le mode de fonctionnement est le mode automatique lors du chauffage ou refroidissement de l'espace, la fonction de réchauffeur supplémentaire ne peut pas être sélectionnée.
- La fonction RÉCHAU. SUPPL n'est pas valide si seul le MODE CHAUD AMBI est activé.

## 6.6 Verrou Enfant

La fonction de VER ENFANT sert à empêcher l'opération erronée des enfants. Le réglage du mode et le réglage de la température peuvent être verrouillés ou déverrouillés à l'aide de la fonction VER ENFANT. Allez dans « MENU » > « VER ENFANT ». La page est affichée:

VER ENFANT

Saisir le mot de passe :

1 2 3

OK ENTRE AJUSTE

Saisissez le mot de passe correct, et la page suivante apparaîtra:

VER ENFANT

AJUS TEMP. FROID/CHAUD	DÉVERR
MODE FROID/CHAUD ON/OFF	DÉVERR
AJUS TEMP. ECS	DÉVERR
MODE ECS ON/OFF	DÉVERR
UNLOCK	VERR/DÉVERR

Utilisez « ▼ », « ▲ » pour faire défiler et « ON/OFF » pour sélectionner LOCK ou UNLOCK.

La température froid/chaud ne peut pas être réglée lorsque RÉGL. TEMP. FROID/CHAUD est verrouillé. Si vous voulez régler la température froid/chaud lorsque la température froid/chaud est verrouillée, la page suivante apparaîtra:

01-01-2018 23:59 13°

Fonction régl. températ. froid/chaud verrouillée.  
Déverrouiller?

NON OUI

OK CONFIRM

Le mode froid/chaud ne peut pas être activé ou désactivé lorsque le mode FROID/CHAUD ON/OFF est verrouillé. Si vous souhaitez activer ou désactiver le mode froid/chaud lorsque le mode FROID/CHAUD ON/OFF est verrouillé, la page suivante apparaîtra:

01-01-2018 23:59 13°

Fonct. ON/OFF mode froid/chaud verrouillée.  
Déverrouiller?

NON OUI

OK CONFIRM

La température ECS ne peut pas être ajustée lorsque RÉGL. TEMP. ECS est verrouillé. Si vous souhaitez régler la température ECS lorsque RÉGL. TEMP. ECS est verrouillé, la page suivante apparaîtra:

01-01-2018 23:59 13°

Fonction régl. température ECS verrouillée.  
Déverrouiller?

NON OUI

OK CONFIRM

Le mode ECS ne peut pas être activé ou désactivé lorsque le MODE ECS ON/OFF est verrouillé. Si vous souhaitez activer ou désactiver le mode ECS lorsque le MODE ECS ON/OFF est verrouillé, la page suivante apparaîtra:

01-01-2018 23:59 13°

Fonction ON/OFF mode ECS verrouillée.  
Déverrouiller?

NON OUI

OK CONFIRM

## 6.7 Informations de service

### 6.7.1 À propos des informations de service

Le contenu du menu d'informations de service est comme suit:

- 1) APPEL SERVICE
- 2) CODE ERR.
- 3) PARAMÈTRE
- 4) AFFICHAGE

### 6.7.2 Comment accéder au menu d'informations de service

- Allez dans « MENU » > « INFORMATION SERVICE ». Appuyez sur « OK ». La page suivante apparaîtra:

L'appel de service peut afficher le numéro de téléphone ou le numéro de portable du service. L'installateur peut entrer le numéro de téléphone. Voir « POUR RÉPARATEUR ».

INFORMATION SERVICE			
SERVICE APEL	ERREU CODE	PARAMÈTRE	AFFICH
N ° TÉL 00000000000000			
N ° MOBILE 00000000000000			
◀ ▶			

Le code d'erreur est utilisé pour indiquer le moment où le défaut ou la protection survient et pour montrer la signification du code d'erreur.

INFORMATION SERVICE			
SERVICE APEL	ERREU CODE	PARAMÈTRE	AFFICH
E2	14:10	01-01-2018	
E2	14:00	01-01-2018	
E2	13:50	01-01-2018	
E2	13:20	01-01-2018	
OK ENTRE			
▶ ◀			

Appuyez sur OK, et la page apparaîtra:

INFORMATION SERVICE 1/2			
SERVICE APEL	ERREU CODE	PARAMÈTRE	AFFICH
E2	14:10	01-01-2018	
E2	14:00	01-01-2018	
E2	13:50	01-01-2018	
E2	13:20	01-01-2018	
OK ENTRE			
▶ ◀			

appuyez sur OK pour afficher la signification du code d'erreur:

01-01-2018	23:59	↑ 13°
E2 err. communication entre contrôleur et unité intér.		
Contacter votre revendeur.		
OK CONFIRM		

### **i** INFORMATION

Un total de huit codes d'erreur peut être enregistré.

La fonction de paramètre sert à afficher le paramètre principal. Il y a deux pages pour afficher le paramètre:

INFORMATION SERVICE 1/2			
SERVICE APEL	ERREU CODE	PARAMÈTRE	AFFICH
TEMP. RÉG. CHAMB			26 °C
TEMP. RÉG. PRINC			55 °C
TEMP. RÉG. RÉSER			55 °C
TEMP. RÉEL CHAMB			24 °C

INFORMATION SERVICE 2/2			
SERVICE APEL	ERREU CODE	PARAMÈTRE	AFFICH
TEMP. RÉEL PRINCIP			26 °C
TEMP. RÉEL RÉSERV			55 °C
DUREE DE SMART GRID			0 Hrs

La fonction AFFICHAGE sert à définir l'interface:

INFORMATION SERVICE 1/2			
SERVICE APEL	ERREU CODE	PARAMÈTRE	AFFICH
HEUR			12:30
DATE			08-08-2018
LANGUE			FR
RÉTROÉCL.			ON
OK ENTRE			
▶ ◀			

INFORMATION SERVICE 2/2			
SERVICE APEL	ERREU CODE	PARAMÈTRE	AFFICH
BUZZER			ON
TEMPS VERR ÉCRAN			120SEC
DUREE DE SMART GRID			2 Hrs
ON/OFF ON/OFF			
▶ ◀			

Utilisez « OK » pour entrer et utilisez « ◀ », « ▶ », « ▼ », « ▲ » pour faire défiler.

## 6.8 Paramètre de fonctionnement

Ce menu est destiné à l'installateur ou au technicien de maintenance pour examiner le paramètre de fonctionnement.

- Sur la page d'accueil, allez dans « MENU » > « PARAMÈTRE FONCT. ».
- Appuyer sur « OK ». Il y a six pages pour le paramètre de fonctionnement comme suit. Utilisez « ▼ », « ▲ » pour faire défiler.

PARAMETRE FONCTION	1/6
MODE FONCT	FROI
COURANT	12 A
FRÉQUENCE COMPRESSEU	24 Hz
HR FONC COMP.1	54 MIN
HR FONC COMP.2	65 MIN
HR FONC COMP.3	10 MIN
↕	

PARAMETRE FONCTION	2/6
HR FONC COMP.4	1000 HEUR
SOUPAPE DÉTENTE	240 P
VITES VENR	600 R/MIN
FRÉQUENCE CIBLE IDU	0 HZ
TYPE LIMITE FRÉQUENCE	0
T1 TEMP. EAU EN SORTIE	25 °C
↕	

PARAMETRE FONCTION	3/6
T1B TEMP. EAU CIRCUIT2	30 °C
T2 PLAQ F-TEMP. SORT	30 °C
T2B PLAQ F-TEMP. ENTR	45 °C
T3 TEMP. ÉCHANGE EXTÉRIEURO	-7 °C
T4 TEMP. AIR EXTÉRIEU	-7 °C
T5 TEMP. RÉSERV EAU	-7 °C
↕	

PARAMETRE FONCTION	4/6
Ta TEMP. AMBI	25 °C
Th TEMP. ASPIRA. COMP.	25 °C
Tp TEMP. DÉCHARGE COMP.	25 °C
TW_O PLAQUE W-TEMP.SORT	25 °C
TW_I PLAQUE W-TEMP.ENTR	25 °C
P1 PRESSION COMP.1	200 kPa
↕	

PARAMETRE FONCTION	5/6
T1S' C1 TEMP.COURBE CLI.	25 °C
T1S2' C2 TEMP.COURBE CLI.	25 °C
TEMP. MODULE TF	55 °C
TENSION ALIMEN	230 V
CONSOMMATION D'ÉNERGIEO	1000 kWh
TENSION GENERAT. CC	420 V
↕	

PARAMETRE FONCTION	6/6
COURANT GENERAT. CC	18 A
DÉBIT EAU	1,72 M3/H
CAPA POMPE CHALEUR	11,52 KW
LOGICIEL HMI	00-00-2000V00
LOGICIEL IDU	00-00-2000V00
LOGICIEL ODU	00-00-2000V00
↕	

## i INFORMATION

Le paramètre de consommation d'énergie est facultatif.

Si certains paramètres ne sont pas activés dans le système, le paramètre affichera « -- »

La capacité de la pompe à chaleur est seulement pour référence, elle n'est pas utilisée pour évaluer la capacité de l'unité. La précision du capteur est de  $\pm 1$  °C. Les paramètres de débit sont calculés en fonction des paramètres de fonctionnement de la pompe, la déviation est différente à différents débits, le maximum de déviation est de 15%.

## 6.9 Pour Réparateur

### 6.9.1 À propos de Pour RÉPARATEUR

POUR RÉPARATEUR est destiné à l'installateur ou au technicien de maintenance.

- Réglage de la fonction de l'équipement.
- Réglage des paramètres.

### 6.9.2 Comment accéder au Pour RÉPARATEUR

Allez dans « MENU » > « POUR RÉPARATEUR ». Appuyez sur « OK ».

POUR RÉPARATEUR

Saisir le mot de passe:

2 3 4

OK ENTRE
↕ AJUSTE
↔

- POUR RÉPARATEUR est destiné à l'installateur ou au technicien de maintenance. Il n'est PAS prévu que le propriétaire modifie les paramètres dans ce menu.
- Pour cette raison, la protection par mot de passe est nécessaire pour empêcher tout accès non autorisé aux paramètres de service.
- Le mot de passe est de 234.

### 6.9.3 Comment quitter Pour RÉPARATEUR

Si vous avez défini tous les paramètres. Appuyez sur « BACK », et la page suivante apparaîtra:

POUR RÉPARATEUR



Activer paramètre et quitter?

NON
OUI

OK CONFIRM
↕ AJUSTE
↔

Sélectionnez « OUI » et appuyez sur « OK » pour quitter POUR RÉPARATEUR. Après avoir quitté POUR RÉPARATEUR, l'unité s'éteindra.

## 6.10 Guide de configuration du réseau

- Le contrôleur filaire réalise un contrôle intelligent avec un module intégré qui reçoit le signal de contrôle de l'application.
- Avant de connecter le WLAN, vérifiez que le routeur de votre environnement est actif et assurez-vous que le contrôleur filaire est bien connecté au signal sans fil.
- Pendant le processus de distribution sans fil, l'icône LCD "  " clignote pour indiquer que le réseau est en cours de déploiement. Une fois le processus terminé, l'icône "  " sera allumée en permanence.

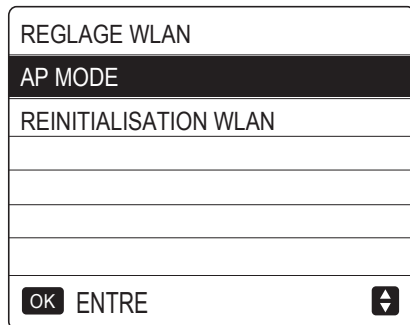

### 6.10.1 Réglage du contrôleur filaire

Les paramètres du contrôleur filaire comprennent MODE AP et RESTAU. PARAMÈTRE WLAN.



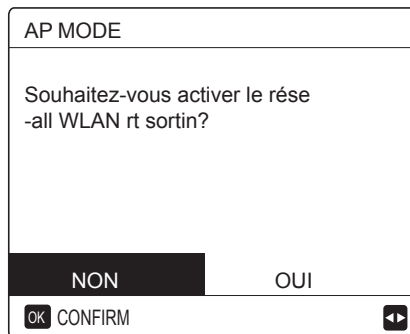

- Activez le WLAN par interface. Allez à « MENU » > « PARAMÈTRES WLAN » > « MODE AP ». Appuyez sur « OK », la page suivante apparaîtra:





Utilisez «  », «  » pour passer à « OUI », appuyez sur « OK » pour sélectionner le mode AP. Sélectionnez le mode AP correspondant sur le dispositif mobile et poursuivez les réglages suivants en fonction des invites de l'application.

#### ATTENTION

Une fois en mode AP, s'il n'est pas connecté au téléphone mobile, l'icône LCD "  " clignotera pendant 10 minutes puis disparaîtra. S'il est connecté au téléphone mobile, l'icône "  " sera affichée en permanence.

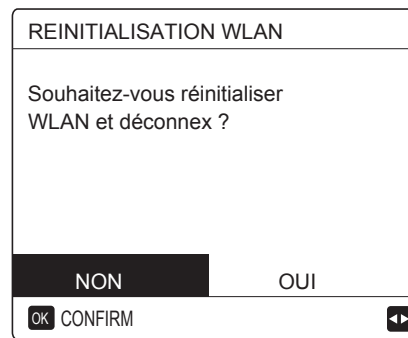
- Restaurez les paramètres WLAN par interface. Allez à « MENU » > « PARAMÈTRE WLAN » > « RESTAU. PARAMÈTRE WLAN ». Appuyez sur « OK », la page suivante apparaîtra:



Utilisez «  », «  » pour passer à « OUI », appuyez sur « OK » pour restaurer le paramètre WLAN. Terminez l'opération ci-dessus et la configuration sans fil est réinitialisée.

### 6.10.2 Configuration de l'appareil mobile

Le mode AP est disponible pour la distribution sans fil côté appareil mobile.

- Mode AP connexion WLAN:

#### (1) Installez l'application

① Scannez le code QR suivant pour installer l'application Smart Home.



② Veuillez rechercher « MSmartLife » dans APP STORE ou GOOGLE PLAY pour installer l'application.

#### (2) Connexion/Inscription

Cliquez sur le bouton « + » situé à droite de la page d'accueil, enregistrez votre compte conformément au guide.

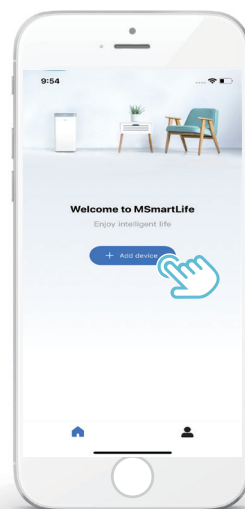

### 6.10.3 Ajout des appareils ménagers:

1) Choisissez le modèle de contrôleur filaire, puis allez à Ajouter l'appareil.

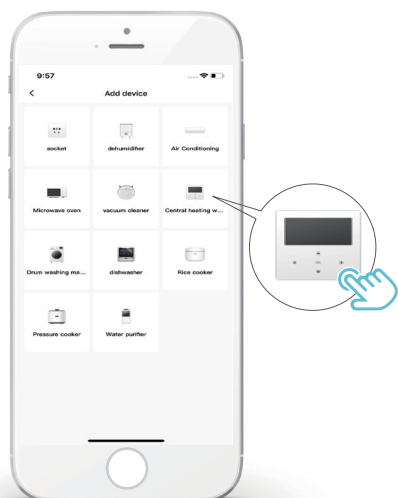

2) Utilisez le contrôleur filaire selon les invites de l'application.

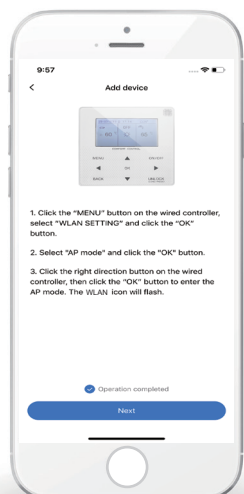

3) Attendez que l'appareil ménager se connecte, puis cliquez sur « Complete ».

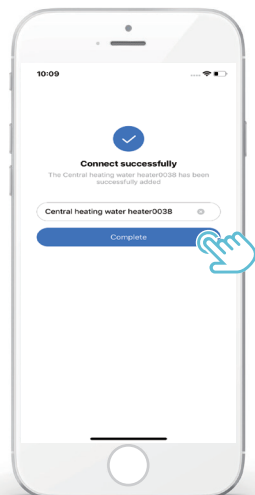

4) Une fois l'appareil connecté avec succès, l'icône LCD "WiFi" du contrôleur filaire est allumée en permanence et le climatiseur peut être contrôlé via l'application.

5) Si le processus de distribution sur le réseau a échoué ou si la connexion mobile nécessite la ré-connexion et le remplacement, utilisez « Réinitialisation d'usine WLAN » sur le contrôleur filaire, puis répétez le processus ci-dessus.

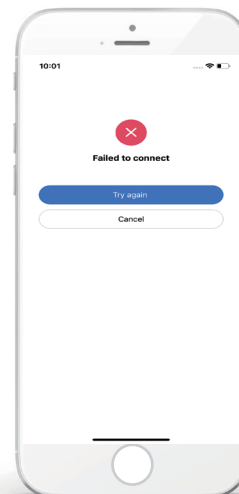

### ⚠ Avertissement et dépannage en cas d'échec de réseau

Lorsque le produit est connecté au réseau, assurez-vous que le téléphone est aussi proche que possible du produit.

Nous ne prenons actuellement en charge que les routeurs de bande 2,4 GHz.

Les caractères spéciaux (ponctuation, espaces, etc.) ne sont pas recommandés pour le nom du WLAN.

Il est recommandé de ne pas connecter plus de 10 périphériques à un seul routeur afin d'éviter que les appareils domestiques ne soient affectés par un signal réseau faible ou instable.

Si le mot de passe du routeur ou du WLAN est modifié, effacez tous les paramètres et réinitialisez l'appareil.

Le contenu de l'application peut changer dans les mises à jour de version et l'opération réel prévaudra.



## 7 Structure du menu: Aperçu

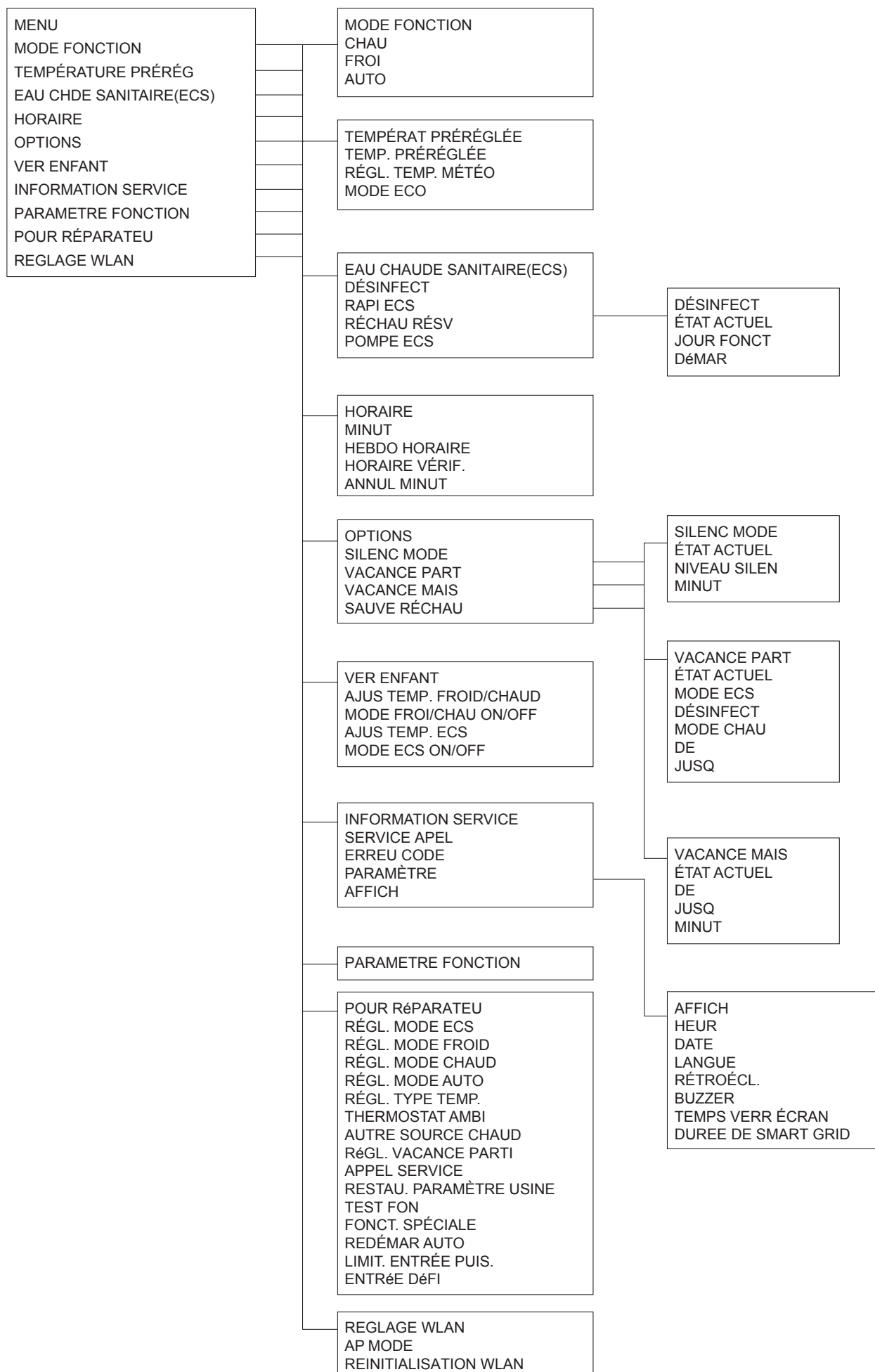



Tableau 1 Courbe de température ambiante du réglage de température basse pour le chauffage

T4	≤-20	-19	-18	-17	-16	-15	-14	-13	-12	-11	-10	-9	-8	-7	-6	-5	-4	-3	-2	-1	0
1-T1S	38	38	38	38	37	37	37	37	37	37	36	36	36	36	36	36	36	35	35	35	35
2-T1S	35	35	35	35	34	34	34	34	34	34	34	34	33	33	33	33	33	33	33	33	32
3-T1S	33	33	33	33	33	33	33	32	32	32	32	32	32	32	32	32	32	32	32	32	31
4-T1S	35	35	35	34	34	34	34	34	34	33	33	33	33	33	33	32	32	32	32	32	31
5-T1S	33	33	33	33	32	32	32	32	32	32	32	32	31	31	31	31	31	31	31	31	30
6-T1S	31	31	31	31	30	30	30	30	30	30	30	30	29	29	29	29	29	29	29	29	28
7-T1S	29	29	29	29	29	29	29	28	28	28	28	28	28	28	28	28	28	28	28	28	27
8-T1S	29	29	29	29	28	28	28	28	28	28	28	28	27	27	27	27	27	27	27	27	26
T4	1	2	3	4	5	6	7	8	9	10	11	12	13	14	15	16	17	18	19	≥ 20	
1-T1S	35	35	35	35	34	34	34	34	34	33	33	33	33	33	33	33	32	32	32	32	32
2-T1S	32	32	32	32	32	32	32	31	31	31	31	31	31	31	31	30	30	30	30	30	30
3-T1S	31	31	31	31	31	31	31	31	31	31	31	31	31	30	30	30	30	30	30	30	30
4-T1S	31	31	31	31	31	30	30	30	30	30	30	29	29	29	29	29	29	28	28	28	28
5-T1S	30	30	30	30	30	30	30	29	29	29	29	29	29	29	29	28	28	28	28	28	28
6-T1S	28	28	28	28	28	28	28	27	27	27	27	27	27	27	27	26	26	26	26	26	26
7-T1S	27	27	27	27	27	27	27	27	27	27	27	27	27	26	26	26	26	26	26	26	26
8-T1S	26	26	26	26	26	26	26	25	25	25	25	25	25	25	25	24	24	24	24	24	24

Tableau 1 Courbe de température ambiante du réglage de température basse pour le chauffage

T4	≤-20	-19	-18	-17	-16	-15	-14	-13	-12	-11	-10	-9	-8	-7	-6	-5	-4	-3	-2	-1	0
1-T1S	55	55	55	55	54	54	54	54	54	54	54	54	53	53	53	53	53	53	53	53	52
2-T1S	55	55	54	54	54	54	53	53	53	53	52	52	52	52	51	51	51	51	50	50	50
3-T1S	55	54	54	53	53	53	52	52	52	51	51	50	50	50	49	49	49	48	48	48	47
4-T1S	50	50	50	50	49	49	49	49	49	49	49	49	48	48	48	48	48	48	48	48	47
5-T1S	50	50	49	49	49	49	48	48	48	48	47	47	47	47	46	46	46	46	45	45	45
6-T1S	45	45	45	45	44	44	44	44	44	44	44	44	43	43	43	43	43	43	43	43	42
7-T1S	45	45	44	44	44	44	43	43	43	43	42	42	42	42	41	41	41	41	40	40	40
8-T1S	40	40	40	40	39	39	39	39	39	39	39	39	38	38	38	38	38	38	38	38	37
T4	1	2	3	4	5	6	7	8	9	10	11	12	13	14	15	16	17	18	19	≥ 20	
1-T1S	52	52	52	52	52	52	52	51	51	51	51	51	51	51	51	50	50	50	50	50	50
2-T1S	50	49	49	49	49	48	48	48	48	47	47	47	47	46	46	46	46	45	45	45	45
3-T1S	47	46	46	46	45	45	45	44	44	44	43	43	43	42	42	41	41	41	40	40	40
4-T1S	47	47	47	47	47	47	46	46	46	46	46	46	46	46	46	45	45	45	45	45	45
5-T1S	45	44	44	44	44	43	43	43	43	42	42	42	42	41	41	41	41	40	40	40	40
6-T1S	42	42	42	42	42	42	42	41	41	41	41	41	41	41	41	40	40	40	40	40	40
7-T1S	40	39	39	39	39	38	38	38	38	37	37	37	37	36	36	36	36	35	35	35	35
8-T1S	37	37	37	37	37	37	37	36	36	36	36	36	36	36	36	35	35	35	35	35	35

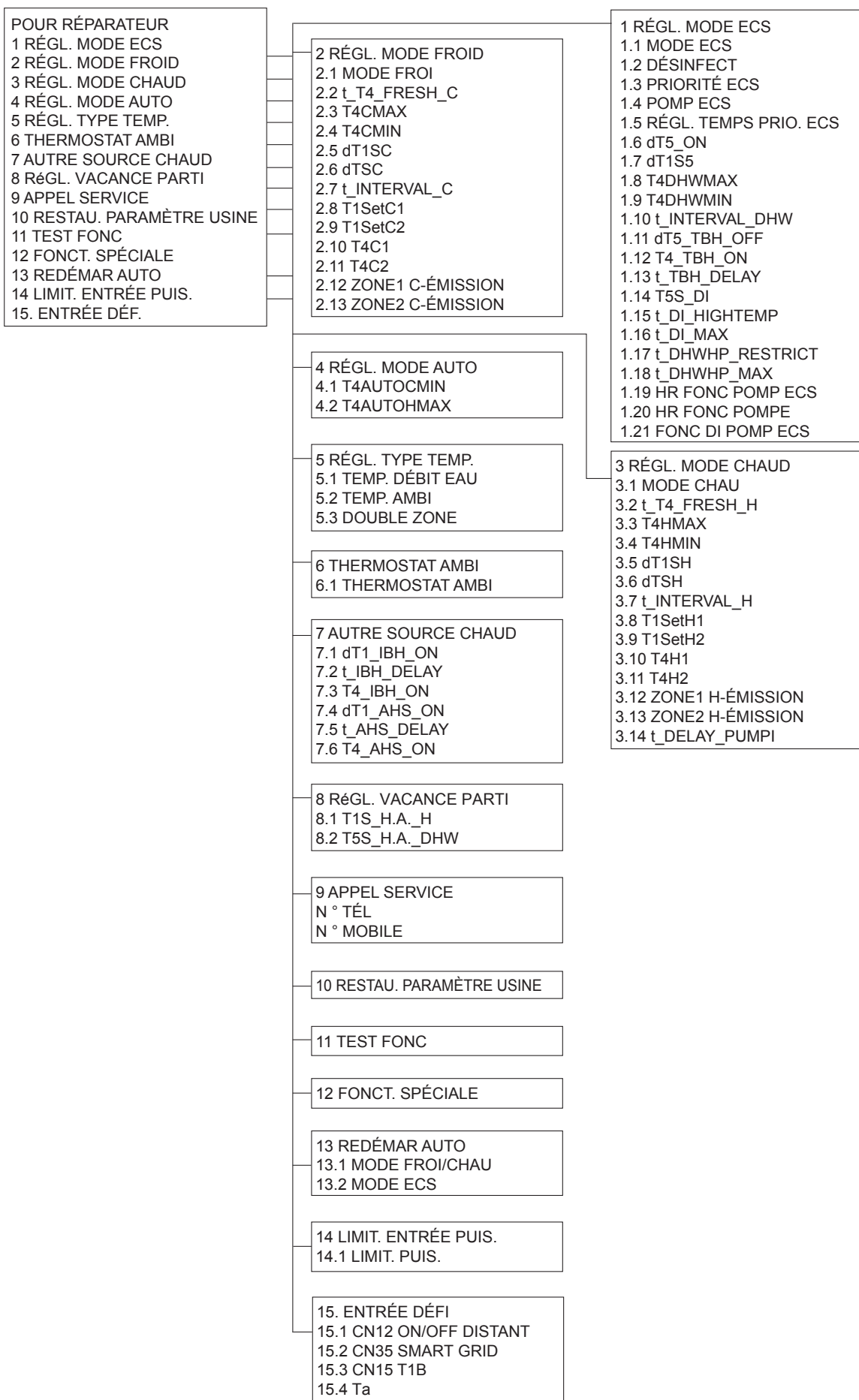
La courbe de réglage automatique

La courbe de réglage automatique est la neuvième courbe, voici le calcul:

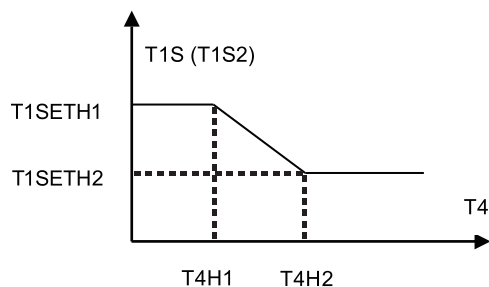

État: Dans le réglage du contrôleur câblé, si  $T4H2 < T4H1$ , échangez leur valeur; si  $T1SETH1 < T1SETH2$ , échangez leur valeur.

Tableau 3 Courbe de température ambiante du réglage de température basse pour le refroidissement

T4	$-10 \leq T4 < 15$	$15 \leq T4 < 22$	$22 \leq T4 < 30$	$30 \leq T4 < 46$
1- T1S	18	11	8	5
T4	$-10 \leq T4 < 15$	$15 \leq T4 < 22$	$22 \leq T4 < 30$	$30 \leq T4 < 46$
2- T1S	17	12	9	6
T4	$-10 \leq T4 < 15$	$15 \leq T4 < 22$	$22 \leq T4 < 30$	$30 \leq T4 < 46$
3- T1S	18	13	10	7
T4	$-10 \leq T4 < 15$	$15 \leq T4 < 22$	$22 \leq T4 < 30$	$30 \leq T4 < 46$
4- T1S	19	14	11	8
T4	$-10 \leq T4 < 15$	$15 \leq T4 < 22$	$22 \leq T4 < 30$	$30 \leq T4 < 46$
5- T1S	20	15	12	9
T4	$-10 \leq T4 < 15$	$15 \leq T4 < 22$	$22 \leq T4 < 30$	$30 \leq T4 < 46$
6- T1S	21	16	13	10
T4	$-10 \leq T4 < 15$	$15 \leq T4 < 22$	$22 \leq T4 < 30$	$30 \leq T4 < 46$
7- T1S	22	17	14	11
T4	$-10 \leq T4 < 15$	$15 \leq T4 < 22$	$22 \leq T4 < 30$	$30 \leq T4 < 46$
8- T1S	23	18	15	12

Tableau 4 Courbe de température ambiante du réglage de température élevée pour le refroidissement

T4	$-10 \leq T4 < 15$	$15 \leq T4 < 22$	$22 \leq T4 < 30$	$30 \leq T4 < 46$
1- T1S	22	20	18	16
T4	$-10 \leq T4 < 15$	$15 \leq T4 < 22$	$22 \leq T4 < 30$	$30 \leq T4 < 46$
2- T1S	20	19	18	17
T4	$-10 \leq T4 < 15$	$15 \leq T4 < 22$	$22 \leq T4 < 30$	$30 \leq T4 < 46$
3- T1S	23	21	19	17
T4	$-10 \leq T4 < 15$	$15 \leq T4 < 22$	$22 \leq T4 < 30$	$30 \leq T4 < 46$
4- T1S	21	20	19	18
T4	$-10 \leq T4 < 15$	$15 \leq T4 < 22$	$22 \leq T4 < 30$	$30 \leq T4 < 46$
5- T1S	24	22	20	18
T4	$-10 \leq T4 < 15$	$15 \leq T4 < 22$	$22 \leq T4 < 30$	$30 \leq T4 < 46$
6- T1S	22	21	20	19
T4	$-10 \leq T4 < 15$	$15 \leq T4 < 22$	$22 \leq T4 < 30$	$30 \leq T4 < 46$
7- T1S	25	23	21	19
T4	$-10 \leq T4 < 15$	$15 \leq T4 < 22$	$22 \leq T4 < 30$	$30 \leq T4 < 46$
8- T1S	23	22	21	20

La courbe de réglage automatique

La courbe de réglage automatique est la neuvième courbe, voici le calcul:

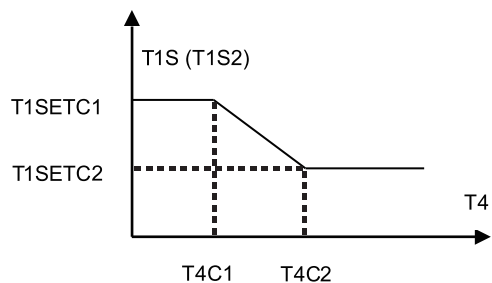

État: Dans le réglage du contrôleur câblé, si  $T4C2 < T4C1$ , échangez leur valeur; si  $T1SETC1 < T1SETC2$ , échangez leur valeur.



## REMARQUE

---

A series of horizontal dotted lines for writing a remark.

1611060000307 V1.1



# MANUALE D'USO

Unità di controllo a parete

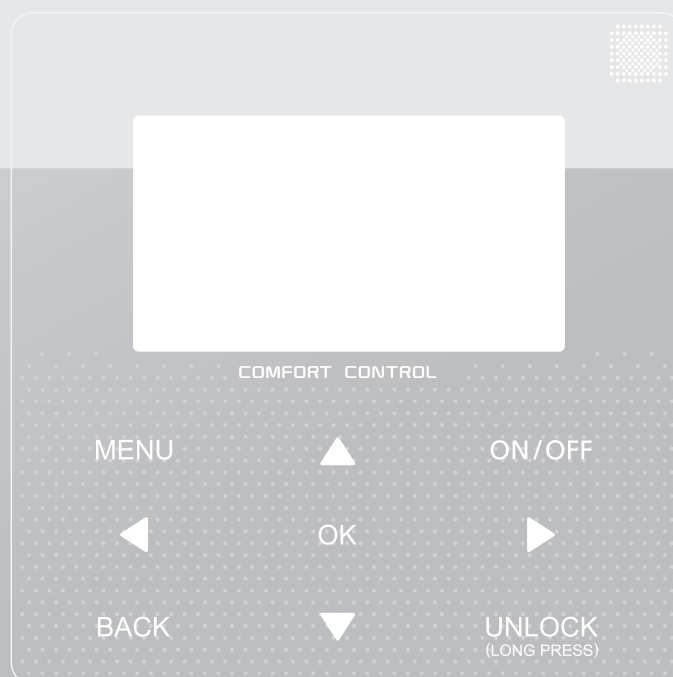

Grazie per avere acquistato il nostro prodotto.

Prima di utilizzare l'unità, leggere attentamente il presente manuale e conservarlo per poterlo consultare in futuro.

- Il presente manuale fornisce una spiegazione dettagliata delle precauzioni da adottare durante l'utilizzo.
- Per garantire un corretto funzionamento dell'unità di controllo a parete, leggere attentamente il presente manuale prima di utilizzare l'unità.
- Conservare il manuale dopo la lettura per poterlo consultare in futuro.

# INDICE

---

## 1 PRECAUZIONI GENERALI PER LA SICUREZZA

- 1.1 Informazioni sulla documentazione ..... 01
- 1.2 Per l'utente ..... 01

## 2 PRESENTAZIONE DELL'INTERFACCIA UTENTE

- 2.1 Aspetto dell'unità di controllo a parete ..... 02
- 2.2 Icone di stato ..... 02

## 3 UTILIZZO DELLE PAGINE INIZIALI ..... 03

## 4 STRUTTURA DEI MENU

- 4.1 Informazioni sulla struttura dei menu ..... 05
- 4.2 Accesso alla struttura dei menu ..... 05
- 4.3 Come spostarsi nella struttura dei menu ..... 05

## 5 UTILIZZO DI BASE

- 5.1 Sblocco dello schermo ..... 05
- 5.2 Attivazione/disattivazione dei controlli (ON/OFF) ..... 05
- 5.3 Regolazione della temperatura ..... 07
- 5.4 Regolazione del modo di funzionamento ambiente ..... 08

## 6 FUNZIONAMENTO

- 6.1 Modo funzionamento ..... 08
- 6.2 Temperature predefinite ..... 08
- 6.3 Acqua calda sanitaria (ACS) ..... 11
- 6.4 Programmazione oraria ..... 13
- 6.5 Opzioni ..... 15
- 6.6 Blocco bambini ..... 18
- 6.7 Informazioni sull'assistenza ..... 18
- 6.8 Parametri di funzionamento ..... 19
- 6.9 Per il servizio di assistenza ..... 20
- 6.10 Istruzioni per la configurazione della rete ..... 21

## 7 STRUTTURA DEI MENU: PANORAMICA ..... 23

---

# 1 PRECAUZIONI GENERALI PER LA SICUREZZA

## 1.1 Informazioni sulla documentazione

- Le precauzioni descritte nel presente manuale riguardano aspetti molto importanti. Si raccomanda di attenersi scrupolosamente.

### PERICOLO

Indica situazioni che potrebbero causare lesioni gravi o morte.

### PERICOLO: RISCHIO DI SCOSSE ELETTRICHE

Indica situazioni che potrebbero causare scosse elettriche.

### PERICOLO: RISCHIO DI USTIONI

Indica situazioni che potrebbero causare ustioni per temperature eccessivamente elevate o basse.

### AVVERTENZA

Indica situazioni che potrebbero causare lesioni gravi o morte.

### ATTENZIONE

Indica situazioni che potrebbero causare lesioni di lieve o media entità.

### NOTA

Indica situazioni che potrebbero causare danni all'apparecchio o alle cose.

### INFORMAZIONI

Indica suggerimenti utili o informazioni aggiuntive.

## 1.2 Per l'utente

- In caso di dubbi su come utilizzare l'unità, contattare il proprio installatore.

- Questo apparecchio non deve essere utilizzato da persone (inclusi i bambini), che non abbiano adeguate capacità fisiche, sensoriali o mentali oppure che manchino di esperienza e conoscenze specifiche, a meno che non siano sorvegliate o abbiano ricevuto istruzioni su come utilizzare l'apparecchio da parte di una persona responsabile della loro sicurezza. Sorvegliare i bambini per assicurarsi che non giochino con il prodotto.

### ATTENZIONE

NON lavare l'unità poiché si potrebbero causare scosse elettriche o incendi.

- I dispositivi sono contrassegnati dal seguente simbolo:



Questo simbolo indica che i prodotti elettrici ed elettronici non devono essere smaltiti insieme ai rifiuti indifferenziati domestici. NON tentare di smontare il sistema da soli: lo smontaggio del dispositivo e il trattamento del refrigerante, dell'olio e di altri componenti deve essere eseguito da un installatore qualificato, in conformità con le normative vigenti. Le unità devono essere trattate presso un apposito impianto di smaltimento per consentire il riutilizzo, il riciclo e il recupero dei materiali. Assicurarsi che il prodotto venga smaltito in modo corretto contribuirà a evitare possibili conseguenze negative per l'ambiente e la salute umana. Per maggiori informazioni, contattare il proprio installatore o l'autorità locale.

- Installare in un luogo in cui non siano presenti radiazioni.

## 2 PRESENTAZIONE DELL'INTERFACCIA UTENTE

### 2.1 Aspetto dell'unità di controllo a parete

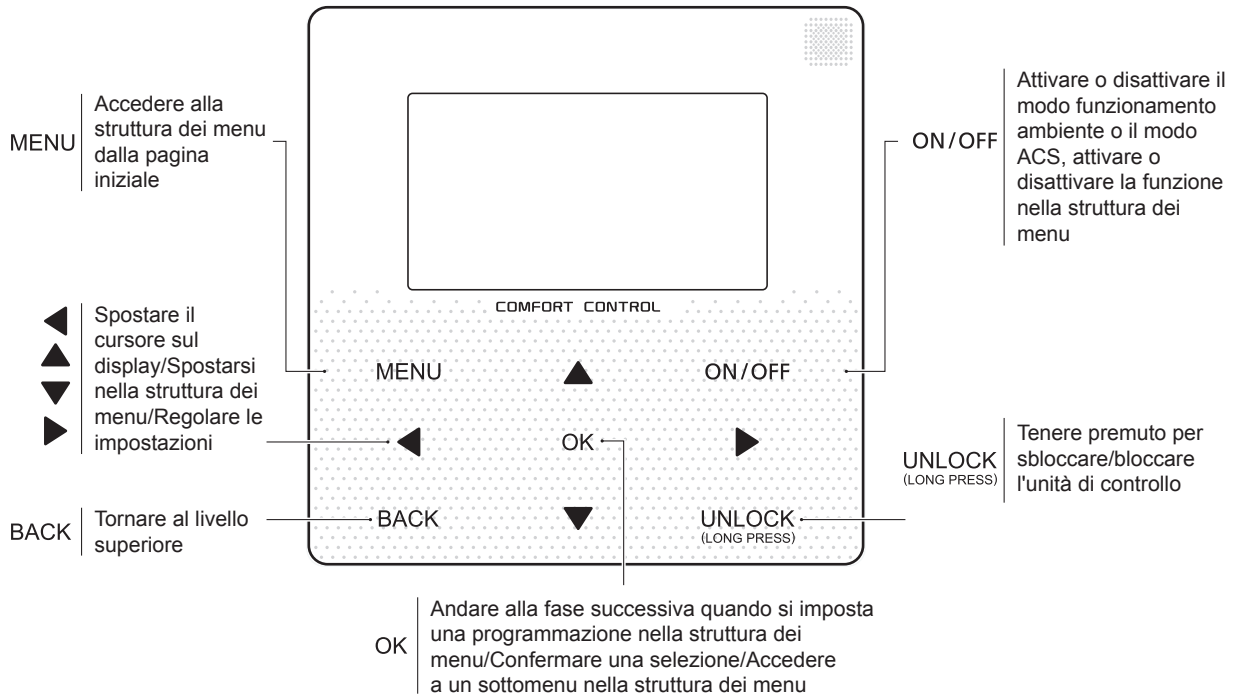

### 2.2 Icone di stato

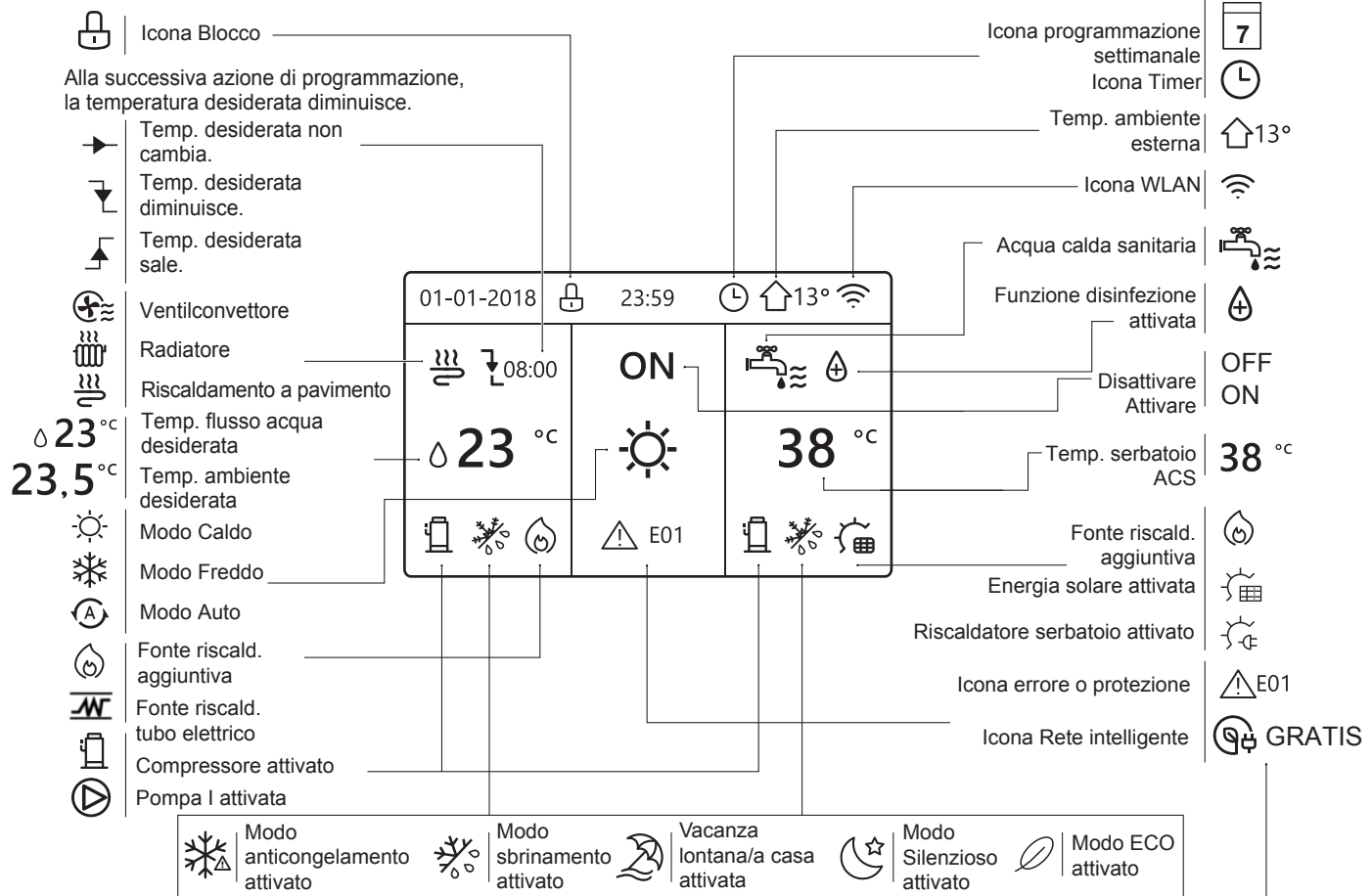

	Ventilconvettore	Radiatore	Riscaldamento a pavimento	Acqua calda sanitaria
ON				
OFF				

	Elettricità gratis	Elettricità f. piccolo	Elettricità piccolo
Rete intelligente			

### 3 UTILIZZO DELLE PAGINE INIZIALI

Quando si accende la centralina viene visualizzata la pagina di selezione della lingua. Scegliere la lingua desiderata, quindi premere OK per visualizzare le pagine iniziali. Se non si preme OK entro 60 secondi, il sistema imposta la lingua selezionata attualmente.



È possibile utilizzare le pagine iniziali per leggere e modificare le impostazioni destinate all'utilizzo quotidiano. Le impostazioni visualizzate e configurabili nelle pagine iniziali sono descritte nelle relative sezioni. A seconda dello schema dell'impianto, è possibile che vengano visualizzate le seguenti pagine iniziali:

- Temperatura ambiente desiderata (AMBIENTE)
- Temperatura flusso dell'acqua desiderata (PRINCIPALE)
- Temperatura effettiva del serbatoio ACS (SERBATOIO) ACS = Acqua calda sanitaria

#### Pagina iniziale 1:

Se TEMP. FLUSSO ACQUA è impostata su SÌ e TEMP. AMBIENTE è impostata su NO (vedere **"PER IL SERVIZIO ASSISTENZA" > "IMPOSTAZIONE TIPO TEMP."** nel **"Manuale per l'utente e di installazione"**). Il sistema prevede anche la funzione di riscaldamento a pavimento e acqua sanitaria. Viene visualizzata la pagina iniziale 1:

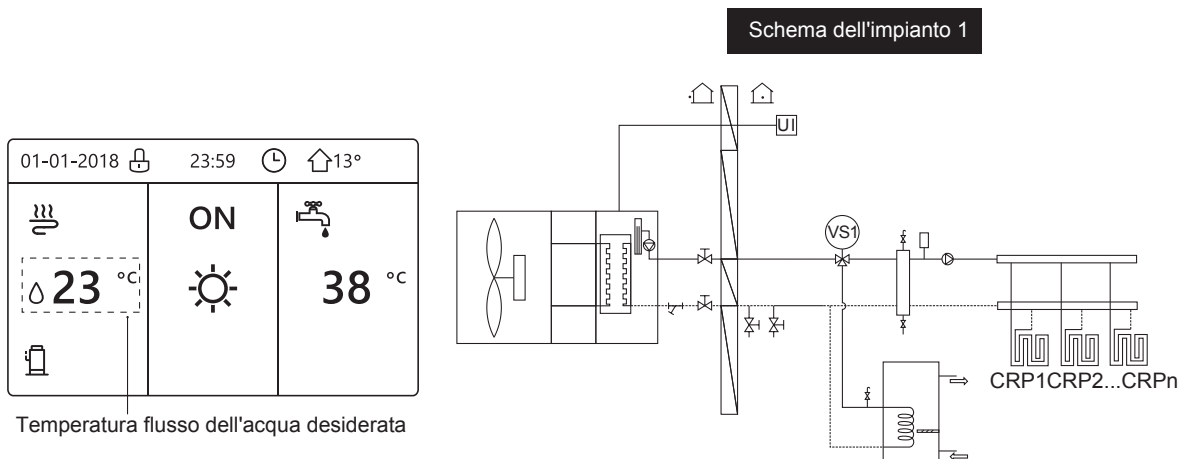

#### NOTA

Tutte le immagini presenti nel manuale sono inserite a scopo illustrativo. Potrebbero quindi esserci delle differenze rispetto alle pagine effettive che appaiono nello schermo.

#### Pagina iniziale 2:

Se TEMP. FLUSSO ACQUA è impostata su NO e TEMP. AMBIENTE è impostata su SÌ (vedere **"PER IL SERVIZIO ASSISTENZA" > "IMPOSTAZIONE TIPO TEMP."** nel **"Manuale per l'utente e di installazione"**). Il sistema prevede anche la funzione di riscaldamento a pavimento e acqua calda sanitaria. Viene visualizzata la pagina iniziale 2:

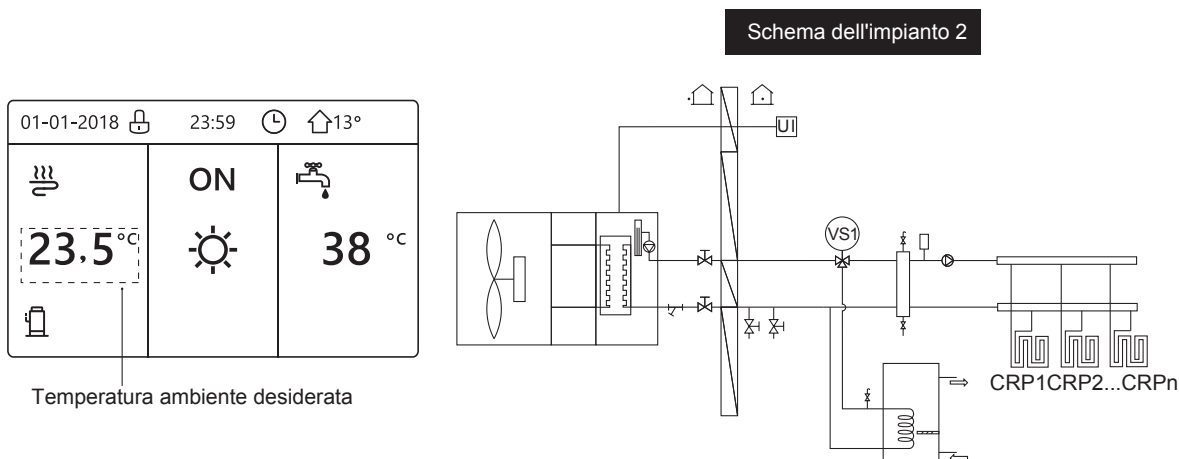

#### NOTA

È necessario installare l'unità di controllo a parete nella stanza del riscaldamento a pavimento per consentire di controllare la temperatura ambiente.

### Pagina iniziale 3:

Se il MODO ACS è impostato su NO (vedere "PER IL SERVIZIO ASSISTENZA" > "IMPOSTAZIONE MODO ACS" nel "Manuale per l'utente e di installazione"), e se "TEMP. FLUSSO ACQUA" è impostata su SÌ, "TEMP. AMBIENTE" è impostata su SÌ (vedere "PER IL SERVIZIO ASSISTENZA" > "IMPOSTAZIONE TIPO TEMP." nel "Manuale per l'utente e di installazione - Unità interna split M-Thermal"). Sono presenti una pagina principale e una pagina aggiuntiva. Il sistema prevede anche la funzione di riscaldamento a pavimento e riscaldamento ambiente per il ventilconvettore. Viene visualizzata la pagina iniziale 3:

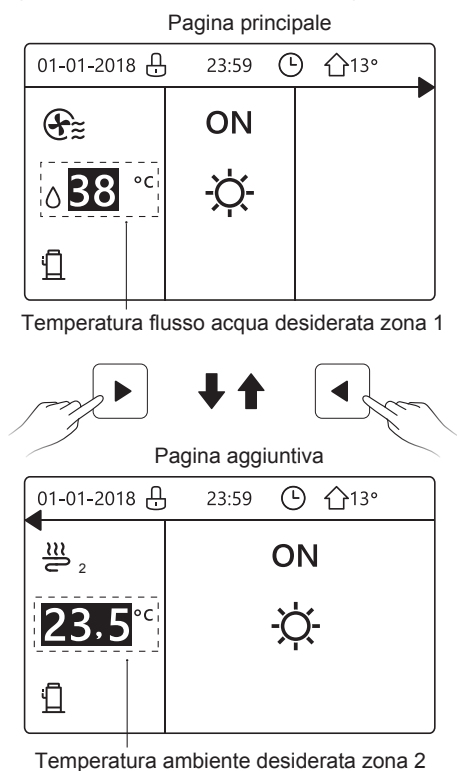

Schema dell'impianto 3

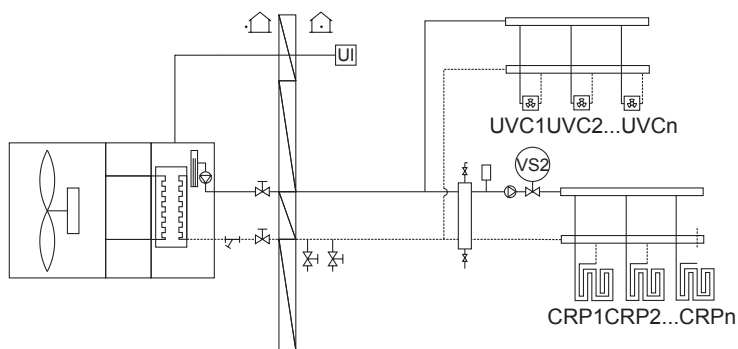

### Pagina iniziale 4:

Se TERMOSTATO AMBIENTE è impostato su DUE ZONE o DUE ZONE è impostato su SÌ, sono presenti una pagina principale e una pagina aggiuntiva. Il sistema prevede anche la funzione di raffreddamento a pavimento, raffreddamento ambiente per il ventilconvettore e acqua calda sanitaria. Viene visualizzata la pagina iniziale 4:

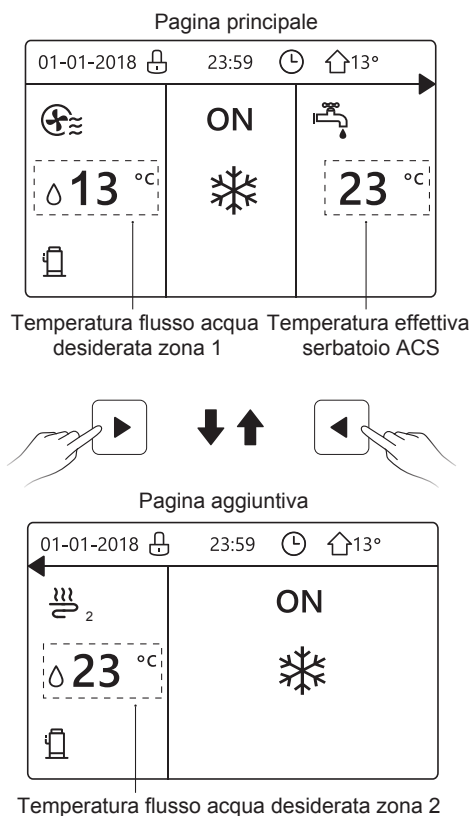

Schema dell'impianto 4

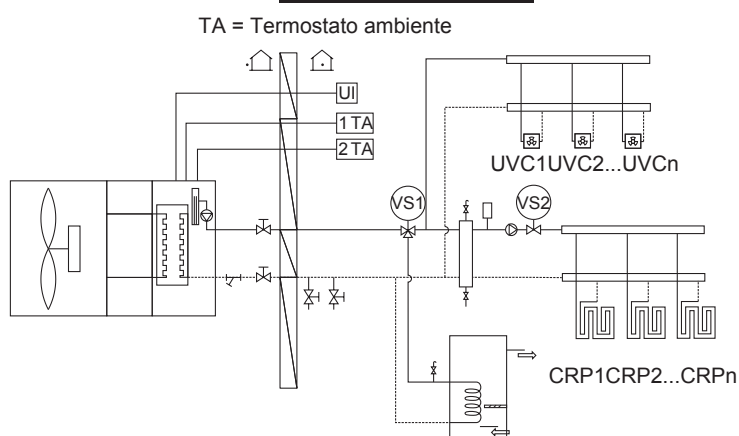

## 4 STRUTTURA DEI MENU

### 4.1 Informazioni sulla struttura dei menu

È possibile utilizzare la struttura dei menu per leggere e configurare le impostazioni NON destinate all'utilizzo quotidiano. Le impostazioni visualizzate e configurabili nella struttura dei menu sono descritte nelle relative sezioni. Per una panoramica della struttura dei menu, vedere "7 Struttura dei menu: panoramica".

### 4.2 Accesso alla struttura dei menu

Da una pagina iniziale, premere "MENU". Viene quindi visualizzata la struttura dei menu:

MENU	1/2
<b>MODO FUNZIONAMENTO</b>	
TEMPERATURE PREDEFINITE	
ACQUA CALDA SANITARIA (ACS)	
PROGRAMMAZIONE ORARIA	
OPZIONI	
BLOCCO BAMBINI	
OK CONFERMA	↕

MENU	2/2
<b>INFORMAZIONI SERVICE</b>	
PARAMETRI DI FUNZIONAMENTO PER IL SERVIZIO ASSISTENZA	
IMPOSTAZIONE WLAN	
OK CONFERMA	↕





### 4.3 Come spostarsi nella struttura dei menu



Utilizzare "▼" e "▲" per scorrere.





## 5 UTILIZZO DI BASE

### 5.1 Sblocco dello schermo

Se l'icona  appare sullo schermo, l'unità di controllo è bloccata. Viene visualizzata la pagina seguente:

01-01-2018 	23:59	🏠 13°
 ON 		
🌡️ 23 °C	☀️	38 °C
		

Premere qualsiasi tasto, l'icona  lampeggia. Tenere premuto il tasto "UNLOCK". L'icona  scompare ed è possibile controllare l'interfaccia.

01-01-2018 	23:59	🏠 13°
 ON 		
🌡️ 23 °C	☀️	38 °C
		

L'interfaccia si blocca se non si effettuano operazioni per molto tempo (circa 120 secondi: è possibile configurare l'impostazione tramite l'interfaccia, vedere "6.7 INFORMAZIONI SULL'ASSISTENZA").

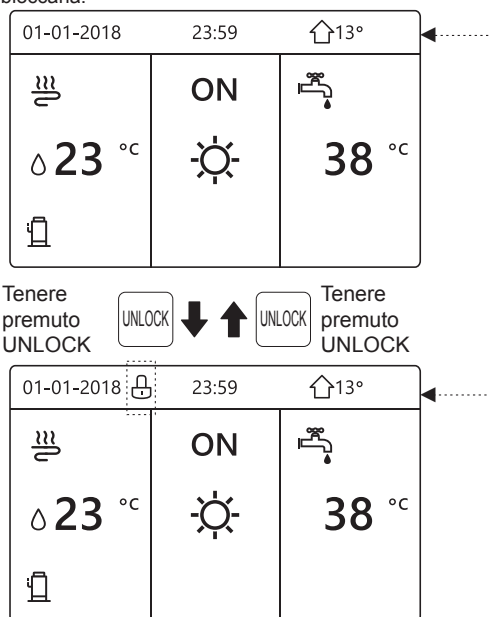

Se l'interfaccia è sbloccata, tenere premuto il tasto "UNLOCK" per sbloccarla.





### 5.2 Attivazione/disattivazione dei controlli (ON/OFF)

Utilizzare l'interfaccia dell'unità per attivare o disattivare il riscaldamento o il raffreddamento ambiente.

- È possibile controllare l'attivazione/disattivazione dell'unità tramite l'interfaccia se TERMOSTATO AMBIENTE è impostato su NO (vedere "IMPOSTAZIONE TERMOSTATO AMBIENTE" nel "Manuale per l'utente e di installazione").
- Premere "◀" e "▲" nella pagina iniziale, appare il cursore nero:

01-01-2018	23:59	🏠 13°
 08:00	ON	
🌡️ 23 °C	☀️	38 °C

- Quando il cursore è sulla temperatura del lato del modo funzionamento ambiente (che prevede il modo Caldo , il modo Freddo  e il modo Auto ) , premere il tasto "ON/OFF" per attivare/disattivare il riscaldamento o il raffreddamento ambiente.

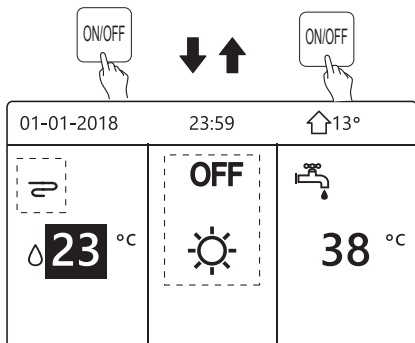
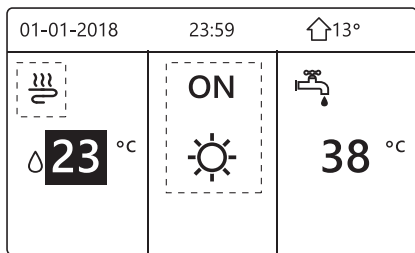

Se TIPO ACS è impostato su NO, vengono visualizzate le seguenti pagine:

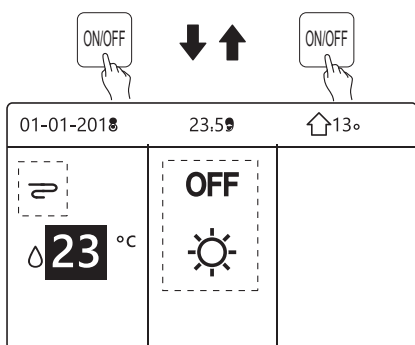
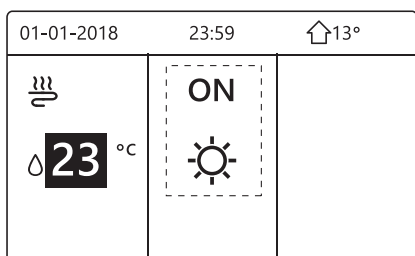

Se TIPO TEMP. è impostato su TEMP. AMBIENTE, vengono visualizzate le seguenti pagine:

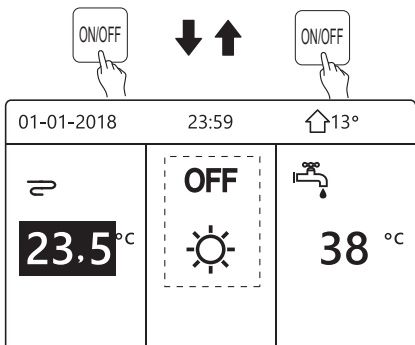
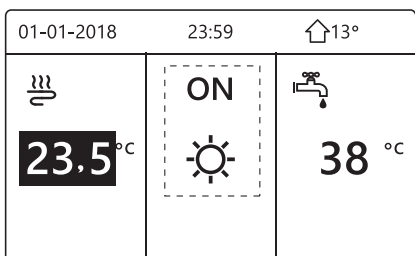

Utilizzare il termostato ambiente per attivare o disattivare il riscaldamento o il raffreddamento ambiente.

① Il termostato ambiente è impostato su NO (vedere **"IMPOSTAZIONE TERMOSTATO AMBIENTE"** nel **"Manuale per l'utente e di installazione"**). L'unità per il riscaldamento o il raffreddamento ambiente viene attivata o disattivata tramite il termostato ambiente, premere ON/OFF sull'interfaccia, viene visualizzata la pagina seguente:

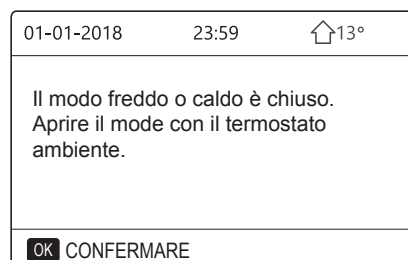

② Il termostato ambiente è impostato su DUE ZONE (vedere **"IMPOSTAZIONE TERMOSTATO AMBIENTE"** nel **"Manuale per l'utente e di installazione"**). Il termostato ambiente per il ventilconvettore è disattivato, il termostato ambiente per il riscaldamento a pavimento è attivato e l'unità è in funzione, ma il display è spento. Viene visualizzata la pagina seguente:

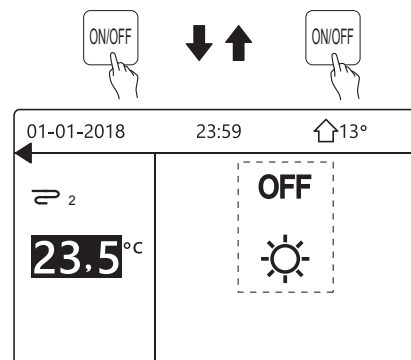
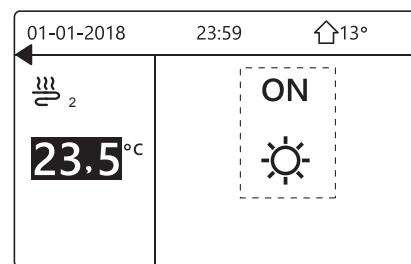
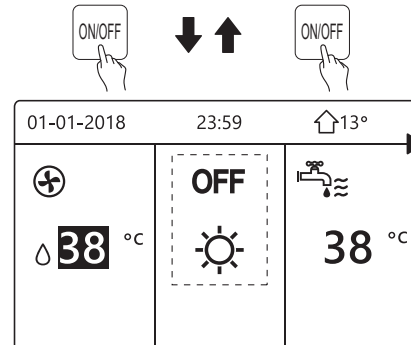
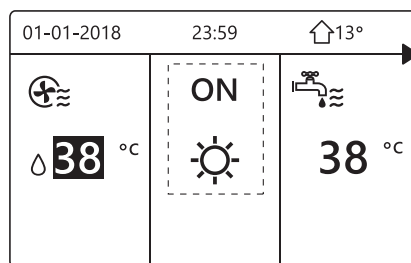



Utilizzare l'interfaccia per attivare o disattivare l'unità per ACS.  
Premere "►" e "▼" nella pagina iniziale, appare il cursore nero:

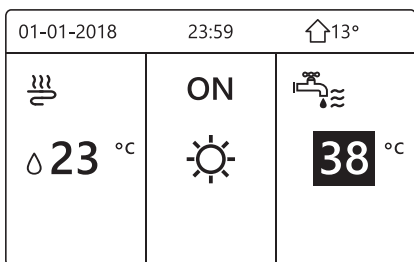

2) Quando il cursore è sulla temperatura del modo ACS, premere il tasto "ON/OFF" per attivarlo/disattivarlo.

Se il modo funzionamento ambiente è attivato (ON), vengono visualizzate le pagine seguenti:

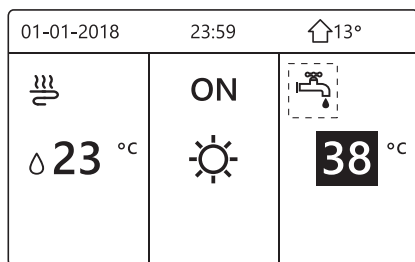
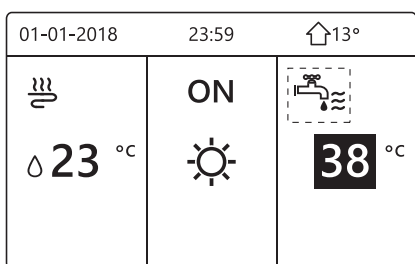

Se il modo funzionamento ambiente è disattivato (OFF), vengono visualizzate le pagine seguenti:

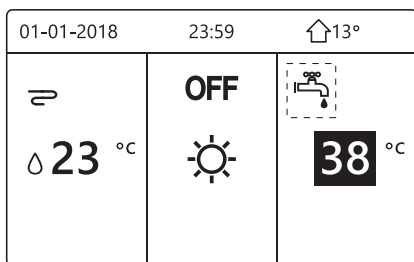
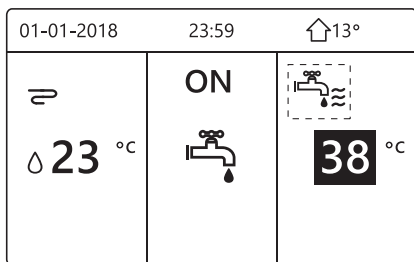

### 5.3 Regolazione della temperatura

Premere "◀" e "▲" nella pagina iniziale, appare il cursore nero:

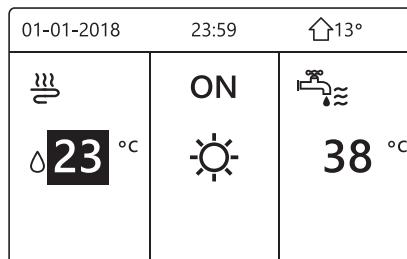

- Se il cursore è sulla temperatura, utilizzare "◀" e "▶" per selezionare e utilizzare "▼" e "▲" per regolare la temperatura.

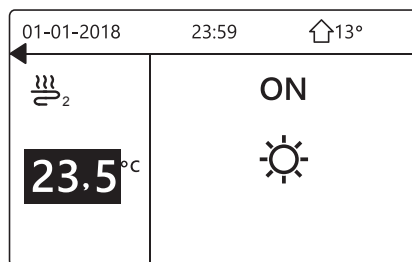
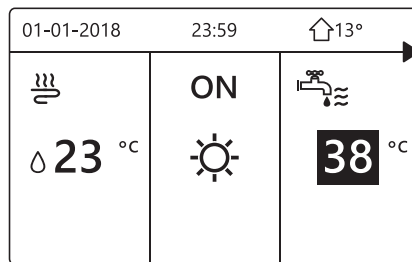
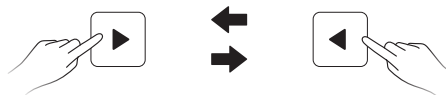
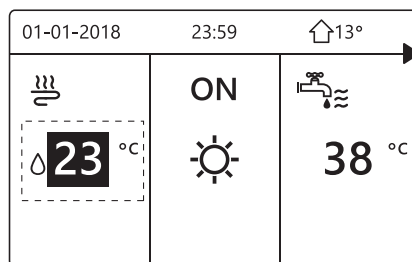

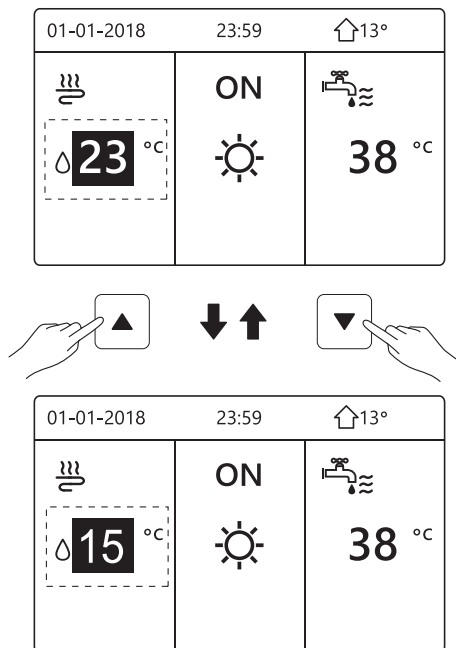

## 5.4 Regolazione del modo funzionamento ambiente

- Regolazione del modo funzionamento ambiente tramite l'interfaccia  
Andare in "MENU" > "MODO FUNZIONAMENTO".  
Premere "OK", viene visualizzata la pagina seguente:

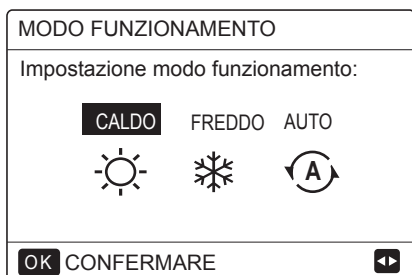

- È possibile selezionare tre modi, ossia CALDO, FREDDO e AUTO. Utilizzare "◀" e "▶" per scorrere, premere "OK" per selezionare.  
Se non si preme il pulsante OK e si esce dalla pagina tramite il pulsante BACK, il modo resta in funzione se il cursore era stato spostato sul modo funzionamento.

Se è disponibile solo il modo CALDO (FREDDO), viene visualizzata la pagina seguente:

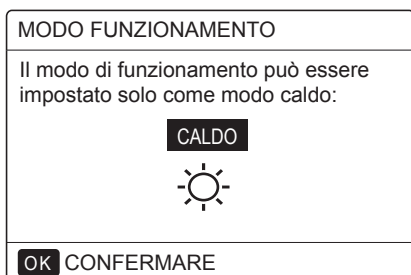

- Non è possibile modificare il modo funzionamento.

Se si seleziona...	Il modo funzionamento ambiente quindi è...
CALDO	Sempre modo Caldo
FREDDO	Sempre modo Freddo
AUTO	Modifica automatica dell'impostazione tramite software in base alla temperatura esterna (e alle impostazioni della temperatura esterna configurate dall'installatore) e secondo le limitazioni mensili. Nota: la modifica automatica è possibile solo in determinate condizioni. Vedere "PER IL SERVIZIO ASSISTENZA" > "IMPOSTAZIONE MODO AUTO" nel "Manuale per l'utente e di installazione" ).

- Regolare il modo funzionamento ambiente tramite il termostato ambiente (vedere "THERMOSTATO AMBIENTE" nel "Manuale per l'utente e di installazione" ).  
Andare in "MENU" > "MODO FUNZIONAMENTO". Se si preme un qualsiasi tasto per una selezione o regolazione, viene visualizzata la pagina:

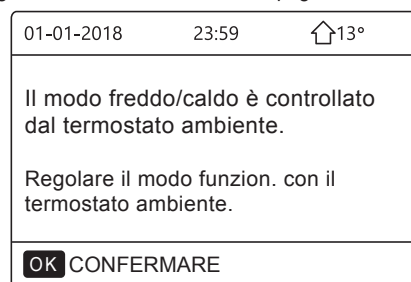

## 6 FUNZIONAMENTO

### 6.1 Modo funzionamento

Vedere "5.4 Regolazione del modo funzionamento ambiente"

### 6.2 Temperature predefinite

TEMPERATURE PREDEFINITE ha 3 elementi: TEMP. PREDEFINITE/IMP. TEMP. CLIM./MODO ECO.

#### 6.2.1 TEMP. PREDEFINITE

La funzione TEMP. PREDEFINITE permette di impostare una temperatura differente in un orario diverso quando il modo Caldo o Freddo è attivo.

- TEMP. PREDEFINITE = TEMPERATURE PREDEFINITE
- La funzione TEMP. PREDEFINITE è disattivata in queste condizioni.

1) Il modo AUTO è attivo.

2) TIMER o PROGRAM. SETTIM. sono in funzione.

- Andare in "MENU" > "TEMPERATURE PREDEFINITE" > "TEMP. PREDEFINITE". Premere "OK".

Viene visualizzata la pagina seguente:

TEMPERATURE PREDEFINITE 1/2		
PREDEFIN. TEMP.	CLIMA IMP. TEMP.	ECO MODO
N.	TEMPO	TEMP.
1	<input type="checkbox"/> 00:00	25°C
2	<input type="checkbox"/> 00:00	25°C
3	<input type="checkbox"/> 00:00	25°C

TEMPERATURE PREDEFINITE 2/2		
PREDEFIN. TEMP.	CLIMA IMP. TEMP.	ECO MODO
N.	TEMPO	TEMP.
4	<input type="checkbox"/> 00:00	25°C
5	<input type="checkbox"/> 00:00	25°C
6	<input type="checkbox"/> 00:00	25°C

Quando la funzione DUE ZONE è attivata, TEMP. PREDEFINITE è attiva solo per la zona 1.

Utilizzare "◀", "▶", "▼", "▲" per scorrere e utilizzare "▼" e "▲" per regolare l'orario e la temperatura.

Quando il cursore è su "■", come nella pagina seguente:

TEMPERATURE PREDEFINITE 1/2		
PREDEFIN. TEMP.	CLIMA IMP. TEMP.	ECO MODO
N.	TEMPO	TEMP.
1	<input checked="" type="checkbox"/> 00:00	25°C
2	<input type="checkbox"/> 00:00	25°C
3	<input type="checkbox"/> 00:00	25°C

OK  SELEZIONA

Premere "OK" e "■" diventa "☑". Il timer 1 è selezionato. Premere di nuovo "OK" e "☑" diventa "■". Il timer 1 è deselezionato.

TEMPERATURE PREDEFINITE 1/2		
PREDEFIN. TEMP.	CLIMA IMP. TEMP.	ECO MODO
N.	TEMPO	TEMP.
1	<input checked="" type="checkbox"/> 08:00	35°C
2	<input checked="" type="checkbox"/> 12:00	25°C
3	<input checked="" type="checkbox"/> 15:00	35°C

OK  ANNULLA

Utilizzare "◀", "▶", "▼", "▲" per scorrere e utilizzare "▼", "▲" per regolare tempo e temperatura. Si possono impostare sei periodi e sei temperature.

Esempio: ora sono le 8:00 e la temperatura è di 30°C. Impostiamo la TEMP. PREDEFINITE come nella tabella sottostante. Viene visualizzata la pagina seguente:

01-01-2018 8:00 13°		
☁ 08:00	ON	
💧 25°C	☀	
🔌		

N.	TEMPO	TEMPER.
1	8:00	35°C
2	12:00	25°C
3	15:00	35°C
4	18:00	25°C
5	20:00	35°C
6	23:00	25°C

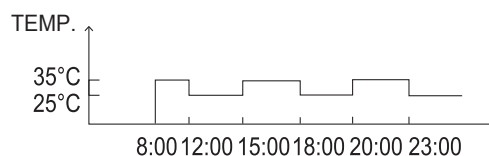

### **i INFORMAZIONI**

Quando si cambia il modo funzionamento ambiente, TEMP. PREDEFINITE si disattiva automaticamente.

È possibile utilizzare la funzione TEMP. PREDEFINITE nel modo Caldo o Freddo. Tuttavia, se si cambia il modo funzionamento, è necessario ripristinare di nuovo la funzione TEMP. PREDEFINITE.

La temperatura predefinita corrente non è valida quando l'unità è SPENTA. Si attiva alla temperatura predefinita successiva quando l'unità si accende di nuovo.

#### 6.2.2 IMP. TEMP. CLIM.

- IMP. TEMP. CLIM. = IMPOSTAZIONE TEMPERATURA CLIMATICA
- La funzione IMP. TEMP. CLIM. permette di preimpostare la temperatura del flusso d'acqua desiderata in base alla temperatura dell'aria esterna. Quando il clima è più caldo, si riduce il riscaldamento. Per risparmiare energia, viene quindi diminuita la temperatura del flusso d'acqua desiderata quando aumenta la temperatura esterna ed è attivo il modo Caldo.

Andare in "MENU" > "TEMPERATURE PREDEFINITE" > "IMP. TEMP. CLIM.". Premere "OK".

Viene visualizzata la pagina seguente:

TEMPERATURE PREDEFINITE		
PREDEFIN. TEMP.	CLIMA IMP. TEMP.	ECO MODO
TEMP. BASSA MODO FRD ZONA1		OFF
TEMP. BASSA MODO CLD ZONA1		OFF
TEMP. BASSA MODO FRD ZONA2		OFF
TEMP. BASSA MODO CLD ZONA2		OFF
ON/OFF		ON/OFF

## **i** INFORMAZIONI

- IMP. TEMP. CLIM. ha quattro tipi di curve: 1) la curva di impostazione della temperatura alta per il riscaldamento, 2) la curva di impostazione della temperatura bassa per il riscaldamento, 3) la curva di impostazione della temperatura alta per il raffreddamento, 4) la curva di impostazione della temperatura bassa per il raffreddamento.

Ha solo la curva di impostazione della temperatura alta per il riscaldamento, se è impostata la temperatura alta per il riscaldamento.

Ha solo la curva di impostazione della temperatura bassa per il riscaldamento, se è impostata la temperatura bassa per il riscaldamento.

Ha solo la curva di impostazione della temperatura alta per il raffreddamento, se è impostata la temperatura alta per il raffreddamento.

Ha solo la curva di impostazione della temperatura bassa per il raffreddamento, se è impostata la temperatura bassa per il raffreddamento.

- Vedere "PER IL SERVIZIO ASSISTENZA" > "IMPOSTAZIONE MODO FREDDO" e > "IMPOSTAZIONE MODO CALDO" nel "Manuale per l'utente e di installazione" ).

Non è possibile regolare la temperatura desiderata (T1S), quando la curva della temperatura è impostata su ON.

- Per utilizzare il modo Caldo nella zona 1, selezionare "TEMP. BASSA MODO CLD ZONA1". Per utilizzare il modo Freddo nella zona 1, selezionare "TEMP. BASSA MODO FRD ZONA 1". Se si seleziona "ON", viene visualizzata la pagina seguente:

IMP. TEMP. AMBIENTE									
TIPO IMP. TEMP. CLIM.:									
1	2	3	4	5	6	7	8	9	
OK CONFERMARE									↔

Utilizzare "◀" e "▶" per scorrere. Premere "OK" per selezionare.

TEMPERATURE PREDEFINITE		
PREDEFIN. TEMP.	CLIMA IMP. TEMP.	ECO MODO
TEMP. BASSA MODO FRD ZONA1		ON
TEMP. BASSA MODO CLD ZONA1		OFF
TEMP. BASSA MODO FRD ZONA2		OFF
TEMP. BASSA MODO CLD ZONA2		OFF
ON/OFF		ON/OFF

- Se la funzione IMP. TEMP. CLIM. è attivata, non è possibile regolare la temperatura desiderata sull'interfaccia. Premere "▼" e "▲" per regolare la temperatura nella pagina iniziale. Viene visualizzata la pagina seguente:

01-01-2018	23:59	🏠 13°
Funzione impostazione temp. clima attivata. Disattivare?		
NO		Sì
OK CONFERMARE		

Spostarsi su "NO", premere "OK" per tornare alla pagina iniziale. Spostarsi su "Sì", premere "OK" per ripristinare IMP. TEMP. CLIM.

TEMPERATURE PREDEFINITE		
PREDEFIN. TEMP.	CLIMA IMP. TEMP.	ECO MODO
TEMP. BASSA MODO FRD ZONA1		OFF
TEMP. BASSA MODO CLD ZONA1		OFF
TEMP. BASSA MODO FRD ZONA2		OFF
TEMP. BASSA MODO CLD ZONA2		OFF
ON/OFF		ON/OFF

### 6.2.3 MODO ECO

MODO ECO permette di risparmiare energia. Andare in "MENU" > "TEMPERATURE PREDEFINITE" > "MODO ECO". Premere "OK". Viene visualizzata la pagina seguente:

TEMPERATURE PREDEFINITE		
PREDEFIN. TEMP.	CLIMA IMP. TEMP.	ECO MODO
IMP. CORRENTE		OFF
ECO TIMER		OFF
INIZIO		08:00
FINE		19:00
ON/OFF		ON/OFF

Premere "ON/OFF". Viene visualizzata la pagina seguente:

IMP. MODO ECO									
TIPO IMP. MODO ECO:									
1	2	3	4	5	6	7	8	9	
OK CONFERMARE									↔

Utilizzare "◀" e "▶" per scorrere. Premere "OK" per selezionare. Viene visualizzata la pagina seguente:

TEMPERATURE PREDEFINITE		
PREDEFIN. TEMP.	CLIMA IMP. TEMP.	ECO MODO
STATO CORRENTE		ON
ECO TIMER		OFF
INIZIO		08:00
FINE		19:00
ON/OFF		ON/OFF

Utilizzare "ON/OFF" per attivare/disattivare; utilizzare "▼" e "▲" per scorrere.

TEMPERATURE PREDEFINITE		
PREDEFIN. TEMP.	CLIMA IMP. TEMP.	ECO MODO
IMP. CORRENTE		OFF
ECO TIMER		ON
INIZIO		08:00
FINE		19:00
MODIFICA		

Quando il cursore è su "INIZIO" o su "FINE", è possibile utilizzare "◀", "▶", "▼", "▲" per scorrere e utilizzare "▼" e "▲" per regolare l'orario.

## INFORMAZIONI

- IMP. MODO ECO ha due tipi di curve: 1) la curva di impostazione della temperatura alta per il riscaldamento, 2) la curva di impostazione della temperatura bassa per il riscaldamento. Ha solo la curva di impostazione della temperatura alta per il riscaldamento, se è impostata la temperatura alta per il riscaldamento. Ha solo la curva di impostazione della temperatura bassa per il riscaldamento, se è impostata la temperatura bassa per il riscaldamento.
- Vedere "PER IL SERVIZIO ASSISTENZA">"IMPOSTAZIONE MODO CALDO" nel "Manuale per l'utente e di installazione".

Non è possibile regolare la temperatura desiderata (T1S), quando il MODO ECO è attivato (ON).

- È possibile selezionare l'impostazione della temperatura bassa o alta per il riscaldamento: vedere la "Tabella 1~2".

Se MODO ECO è attivato (ON) ed ECO TIMER è disattivato (OFF), l'unità funziona sempre in modo ECO.

- Se MODO ECO è attivato (ON) ed ECO TIMER è attivato (ON), l'unità funziona in modo ECO in base all'orario di inizio e fine.

## 6.3 Acqua calda sanitaria (ACS)

In genere, il modo ACS include i seguenti elementi:

- 1) DISINFEZIONE
- 2) ACS RAPIDO
- 3) RISCALDAT. SERBATOIO
- 4) POMPA ACS

### 6.3.1 Disinfezione

La funzione DISINFEZIONE permette di eliminare i batteri della legionella. Nella funzione di disinfezione, la temperatura del serbatoio raggiunge obbligatoriamente i 65~70°C. La temperatura della disinfezione si imposta nel MODO ACS. Vedere "PER IL SERVIZIO ASSISTENZA" > "MODO ACS" > "DISINFEZIONE" nel "Manuale per l'utente e di installazione").

Andare in "MENU" > "ACQUA CALDA SANITARIA" > "DISINFEZIONE". Premere "OK". Viene visualizzata la pagina seguente:

ACQUA CALDA SANITARIA(ACS)			
DISINF-EZIONE	RAPIDO ACS	SERBAT. RISCALD	ACS POMPA
STATO CORRENTE			ON
GIORNO DI FUNZIONAMENTO			VEN
INIZIO			23:00
ON/OFF			ON/OFF



ACQUA CALDA SANITARIA(ACS)			
DISINF-EZIONE	RAPIDO ACS	SERBAT. RISCALD	ACS POMPA
STATO CORRENTE			OFF
GIORNO FUNZIONAMENTO			VEN
INIZIO			23:00
ON/OFF			ON/OFF

Utilizzare "◀", "▶", "▼", "▲" per scorrere e utilizzare "▼" e "▲" per regolare i parametri quando si imposta "GIORNO FUNZIONAMENTO" e "INIZIO". Se il GIORNO FUNZIONAMENTO è impostato su VENER. e INIZIO è impostato su 23:00, la funzione di disinfezione si attiva venerdì, alle 23:00.

Se la funzione di disinfezione è attiva, viene visualizzata la pagina seguente:

01-01-2018	23:59	13°
 23.5 °C	 ON	 38 °C

### 6.3.2 ACS RAPIDO

La funzione ACS RAPIDO permette di forzare il sistema per attivare il MODO ACS.

La pompa di calore e il riscaldatore ausiliario o aggiuntivo si attivano insieme per il MODO ACS e la temperatura ACS desiderata passa a 60°C.

Andare in MENU > ACQUA CALDA SANITARIA > ACS RAPIDO. Premere "OK".

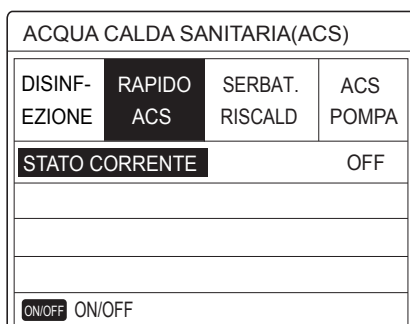
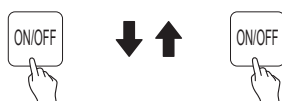

Utilizzare il tasto "ON/OFF" per selezionare attivato (ON) o disattivato (OFF).

#### **i INFORMAZIONI**

Se STATO CORRENTE è disattivato (OFF), la funzione ACS RAPIDO non è valida, mentre se è attivato (ON), la funzione ACS RAPIDO è attiva. La funzione ACS RAPIDO si attiva una volta.

### 6.3.3 RISCALDAT. SERBATOIO

La funzione RISCALDAT. SERBATOIO permette di forzare il riscaldamento dell'acqua nel serbatoio. In una stessa situazione si richiede il raffreddamento o il riscaldamento e il sistema della pompa di calore è in funzione per produrre il raffreddamento o il riscaldamento. Tuttavia, è richiesta anche acqua calda.

Inoltre, se il sistema della pompa di calore non è sufficiente, è possibile utilizzare RISCALDAT. SERBATOIO per riscaldare l'acqua nel serbatoio.

Andare in "MENU" > "ACQUA CALDA SANITARIA" > "RISCALDAT. SERBATOIO". Premere "OK".

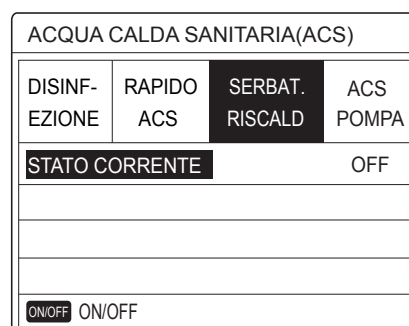
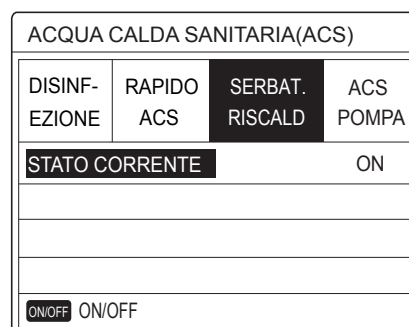

Utilizzare "ON/OFF" per selezionare attivato (ON) o disattivato (OFF). Utilizzare "BACK" per uscire.

Se RISCALDAT. SERBATOIO è attivo, viene visualizzata la pagina seguente:

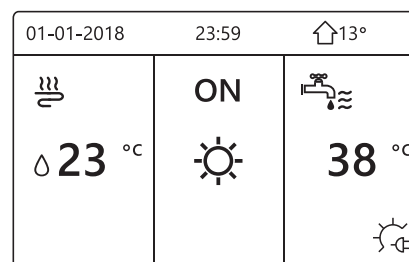

#### **i INFORMAZIONI**

Se STATO CORRENTE è disattivato (OFF), RISCALDAT. SERBATOIO non è attivabile. Se il sensore del serbatoio (T5) è guasto, il riscaldatore del serbatoio non può funzionare.

### 6.3.4 Pompa ACS

La funzione POMPA ACS consente di rimandare l'acqua della rete idrica. Andare in "MENU" > "ACQUA CALDA SANITARIA" > "POMPA ACS". Premere "OK". Viene visualizzata la pagina seguente:

ACQUA CALDA SANITARIA(ACS) 1/2			
DISINF-EZIONE	RAPIDO ACS	SERBAT. RISCALD	ACS POMPA
N.	INIZIO	N.	INIZIO
T1 <input type="checkbox"/>	00:00	T4 <input type="checkbox"/>	00:00
T2 <input type="checkbox"/>	00:00	T5 <input type="checkbox"/>	00:00
T3 <input type="checkbox"/>	00:00	T6 <input type="checkbox"/>	00:00

ACQUA CALDA SANITARIA(ACS) 2/2			
DISINF-EZIONE	RAPIDO ACS	SERBAT. RISCALD	ACS POMPA
N.	INIZIO	N.	INIZIO
T7 <input type="checkbox"/>	00:00	T10 <input type="checkbox"/>	00:00
T8 <input type="checkbox"/>	00:00	T11 <input type="checkbox"/>	00:00
T9 <input type="checkbox"/>	00:00	T12 <input type="checkbox"/>	00:00

Spostarsi su "■", premere "OK" per selezionare o deselezionare ( il timer è selezionato;  il timer non è selezionato).

ACQUA CALDA SANITARIA(ACS) 1/2			
DISINF-EZIONE	RAPIDO ACS	SERBAT. RISCALD	ACS POMPA
N.	INIZIO	N.	INIZIO
T1 <input checked="" type="checkbox"/>	00:00	T4 <input type="checkbox"/>	00:00
T2 <input type="checkbox"/>	00:00	T5 <input type="checkbox"/>	00:00
T3 <input type="checkbox"/>	00:00	T6 <input type="checkbox"/>	00:00

Utilizzare "◀", "▶", "▼", "▲" per scorrere e utilizzare "▼", "▲" per regolare i parametri.

Esempio: è stato impostato il parametro relativo alla POMPA ACS (vedere "PER IL SERVIZIO ASSISTENZA" > "IMPOSTAZIONE MODO ACS" nel "Manuale per l'utente e di installazione"). Il TEMPO ATTIVAZ. POMPA è di 30 minuti.

L'impostazione è la seguente:

N.	INIZIO
1	6:00
2	7:00
3	8:00
4	9:00

La POMPA si attiva come mostrato di seguito:

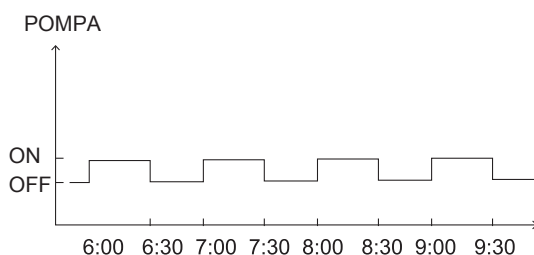

## 6.4 Programmazione oraria

Il menu PROGRAM. contiene i seguenti elementi:

- 1) TIMER
- 2) PROGRAM. SETTIM.
- 3) CONTR. PROGRAM.
- 4) ANNULLA TIMER

### 6.4.1 Timer

Se la programmazione settimanale è attivata e il timer è disattivato, è valida l'impostazione più recente. Se il timer è attivato, nella pagina iniziale appare ☹.

PROGRAMMAZIONE ORARIA 1/2				
TIMER	SETTIM. PROGR.	PROGR. CONTR.	ANNULLA TIMER	
N.	INIZIO	FINE	MODO	TEMP.
1 <input type="checkbox"/>	00:00	00:00	CALD	0°C
2 <input type="checkbox"/>	00:00	00:00	CALD	0°C
3 <input type="checkbox"/>	00:00	00:00	CALD	0°C

PROGRAMMAZIONE ORARIA 2/2				
TIMER	SETTIM. PROGR.	PROGR. CONTR.	ANNULLA TIMER	
N.	INIZIO	FINE	MODO	TEMP.
4 <input type="checkbox"/>	00:00	00:00	CALD	0°C
5 <input type="checkbox"/>	00:00	00:00	CALD	0°C
6 <input type="checkbox"/>	00:00	00:00	CALD	0°C

- Utilizzare "◀", "▶", "▼", "▲" per scorrere e utilizzare "▼", "▲" per regolare l'orario, il modo e la temperatura.

Spostarsi su "■", premere "OK" per selezionare o deselezionare ( il timer è selezionato;  il timer non è selezionato). Si possono impostare sei timer.

Per annullare il TIMER, spostare il cursore su "■", premere "OK". L'icona  diventa  e il timer non è attivo.

Se l'orario di inizio impostato è successivo all'orario di fine (o se la temperatura non rientra nell'intervallo del modo), viene visualizzata la pagina seguente:

PROGRAMMAZIONE ORARIA			
TIMER	SETTIM. PROGR.	PROGR. CONTR.	ANNULLA TIMER
Timer 1 non necessario.			
L'ora di inizio è uguale all' ora di fine.			
OK CONFIRMARE			

## Esempio:

Sono impostati sei timer come mostrato di seguito:

N.	INIZIO	FINE	MODO	TEMP.
T1	1: 00	3: 00	ACS	50°C
T2	7: 00	9: 00	CALDO	28°C
T3	11: 30	13: 00	FREDDO	20°C
T4	14: 00	16: 00	CALDO	28°C
T5	15: 00	19: 00	FREDDO	20°C
T6	18: 00	23: 30	ACS	50°C

L'unità si attiva come mostrato di seguito:

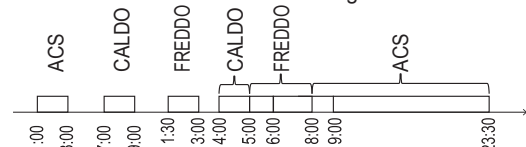

L'unità di controllo si attiva nei seguenti orari:

TEMPO	Il funzionamento dell'unità di controllo
1: 00	Il MODO ACS è attivato (ON)
3: 00	Il MODO ACS è disattivato (OFF)
7: 00	Il MODO CALDO è attivato (ON)
9: 00	Il MODO CALDO è disattivato (OFF)
11: 30	Il MODO FREDDO è attivato (ON)
13: 00	Il MODO FREDDO è disattivato (OFF)
14: 00	Il MODO CALDO è attivato (ON)
15: 00	Il MODO FREDDO è attivato (ON) e il MODO CALDO è disattivato (OFF)
18: 00	Il MODO ACS è attivato (ON) e il MODO FREDDO è disattivato (OFF)
23: 30	Il MODO ACS è disattivato (OFF)

## i INFORMAZIONI

Se in un timer l'ora di inizio e l'ora di fine coincidono, il timer non è valido.

### 6.4.2 Programmazione settimanale

Se il timer è attivato e la programmazione settimanale è disattivata, è valida l'impostazione più recente. Se la funzione PROGRAM. SETTIM. è attivata, nella pagina iniziale appare **7**.

Andare in "MENU" > "PROGRAM." > "PROGRAM. SETTIM.". Premere "OK". Viene visualizzata la pagina seguente:

PROGRAMMAZIONE ORARIA						
TIMER	SETTIM. PROGR.	PROGR. CONTR.	ANNULLA TIMER			
LUN	MAR	MER	GIO	VEN	SAB	DOM
■	□	□	□	□	□	□
CONFERMA			ANNULLA			
OK	LUN SELEZIONA					↕ ↔

Selezionare prima i giorni della settimana da programmare. Utilizzare "◀" e "▶" per scorrere, premere "OK" per selezionare o deselezionare il giorno.

"LUN" indica che il giorno è selezionato, "LUN" significa che è selezionato quel giorno.

## i INFORMAZIONI

È necessario impostare almeno due giorni quando si attiva la funzione PROGRAM. SETTIM.

PROGRAMMAZIONE ORARIA						
TIMER	SETTIM. PROGR.	PROGR. CONTR.	ANNULLA TIMER			
LUN	MAR	MER	GIO	VEN	SAB	DOM
□	□	□	□	■	□	□
CONFERMA			ANNULLA			
OK	VEN SELEZIONA					↕ ↔

Utilizzare "◀" o "▶" per IMPOSTARE, premere "CONFERMA". Sono selezionati i giorni da lunedì a venerdì, che hanno la stessa programmazione.

Vengono visualizzate le pagine seguenti:

PROGRAMMAZIONE ORARIA						1/2
TIMER	SETTIM. PROGR.	PROGR. CONTR.	ANNULLA TIMER			
N.	INIZIO	FINE	MODO	TEMP.		
1	□ 00:00	00:00	CALDO	0°C		
2	□ 00:00	00:00	CALDO	0°C		
3	□ 00:00	00:00	CALDO	0°C		
						↕ ↔

PROGRAMMAZIONE ORARIA						2/2
TIMER	SETTIM. PROGR.	PROGR. CONTR.	ANNULLA TIMER			
N.	INIZIO	FINE	MODO	TEMP.		
4	□ 00:00	00:00	CALDO	0°C		
5	□ 00:00	00:00	CALDO	0°C		
6	□ 00:00	00:00	CALDO	0°C		
						↕ ↔

Utilizzare "◀", "▶", "▼", "▲" per scorrere e regolare l'orario, il modo e la temperatura. È possibile configurare varie impostazioni dei timer, tra cui ora di inizio e fine, modo e temperatura. Sono inclusi il modo Caldo, il modo Freddo e il modo ACS.

Il metodo di impostazione fa riferimento all'impostazione del timer. L'ora di fine deve essere successiva all'ora di inizio. In caso contrario, comparirà l'indicazione Timer non necessario, ovvero non attivabile.



### 6.4.3 Controllo programmazione

La funzione CONTR. PROGRAM. può controllare solo la programmazione settimanale.

Andare in "MENU" > "PROGRAM." > "CONTR. PROGRAM.". Premere "OK". Viene visualizzata la pagina seguente:



PROGRAMMAZIONE ORARIA			
TIMER	SETTIM. PROGRAM.	<b>PROGR. CONTR.</b>	ANNULLA TIMER
CONTR. PROGR. SETT.			
OK CONFERMA  			

CONTR. PROGR. SETT.				
GG	N.	MOD. IMP.	INIZIO	FINE
LUN <input type="checkbox"/>	T1	<input type="checkbox"/> CALD 0°C	00:00	00:00
	T2	<input type="checkbox"/> CALD 0°C	00:00	00:00
	T3	<input type="checkbox"/> CALD 0°C	00:00	00:00
	T4	<input type="checkbox"/> CALD 0°C	00:00	00:00
	T5	<input type="checkbox"/> CALD 0°C	00:00	00:00
	T6	<input type="checkbox"/> CALD 0°C	00:00	00:00



Premere "▼" e "▲", viene visualizzato il timer da lunedì a domenica:







### 6.4.4 ANNULLA TIMER



Andare in "MENU" > "PROGRAM." > "ANNULLA TIMER". Premere "OK". Viene visualizzata la pagina seguente:





PROGRAM.			
TIMER	PROGRAM. SETT.	CONTR. PROGRAM.	<b>ANNULLA TIMER</b>
ANNULLARE TIMER E			
PROGRAMM. SETTIMANALE?			
NO		Sì	
OK CONFERMA  			

Utilizzare "◀", "▶", "▼", "▲" per spostarsi su "Sì", premere "OK" per annullare il timer. Per uscire da ANNULLA TIMER, premere "BACK".

Se le funzioni TIMER o PROGRAM. SETT. sono attivate, l'icona del timer  o l'icona della programmazione settimanale  compaiono nella pagina iniziale.

01-01-2018 	23:59	  13°
 23.5 °C	ON 	 38 °C

Se si annulla TIMER o PROGRAM. SETT., l'icona  o  "scompare dalla pagina iniziale.

01-01-2018 	23:59	 13°
 23.5 °C	ON 	 38 °C

### INFORMAZIONI

È necessario ripristinare TIMER/PROGRAM. SETT. se si passa dall'impostazione TEMP. FLUSSO ACQUA a TEMP. AMBIENTE o dall'impostazione TEMP. AMBIENTE a TEMP. FLUSSO ACQUA. TIMER o PROGRAM. SETT. non sono validi se TERMOSTATO AMBIENTE è attivo.

### INFORMAZIONI

- MODO ECO o MODO COMFORT hanno la priorità più alta, TIMER o PROGRAM. SETT. hanno una priorità intermedia e TEMP. PREDEFINITE o IMP. TEMP. CLIM. hanno la priorità più bassa.
- TEMP. PREDEFINITE o IMP. TEMP. CLIM. non sono più validi quando si imposta l'attivazione di ECO o COMFORT. È necessario ripristinare TEMP. PREDEFINITE o IMP. TEMP. CLIM. quando si disattivano ECO o COMFORT.
- TIMER o PROGRAM. SETT. non sono validi quando ECO o COMFORT sono attivati. TIMER o PROGRAM. SETT. sono attivati quando ECO o COMFORT non sono in funzione.
- TIMER o PROGRAM. SETT. hanno la stessa priorità. È valida la funzione con l'impostazione più recente. TEMP. PREDEFINITE non è più valida quando TIMER o PROGRAM. SETT. sono attivati. TIMER o PROGRAM. SETT. non hanno effetto su IMP. TEMP. CLIM.
- TEMP. PREDEFINITE e IMP. TEMP. CLIM. hanno la stessa priorità. È valida la funzione che ha l'impostazione più recente.

### INFORMAZIONI

È possibile programmare tutti gli elementi (TEMP. PREDEFINITE, ECO/COMFORT, DISINFEZIONE, POMPA ACS, TIMER, PROGRAM. SETT., MODO SILENZIOSO, VACANZA A CASA) impostando la relativa funzione su ON/OFF dall'ora di inizio all'ora di fine.

## 6.5 Opzioni

Il menu OPZIONI contiene i seguenti elementi:

- 1) MODO SILENZIOSO
- 2) VACANZA LONTANA
- 3) VACANZA A CASA
- 4) RISCALD. RISERVA

## 6.5.1 Modo Silenzioso

Il MODO SILENZIOSO permette di ridurre la rumorosità dell'unità. In questo modo, tuttavia, si riduce anche la capacità di riscaldamento/raffreddamento del sistema. Il modo Silenzioso ha due livelli.

Il livello 2 è più silenzioso del livello 1 e anche la capacità di riscaldamento o raffreddamento è inferiore.

È possibile utilizzare il modo Silenzioso nelle seguenti modalità:

- 1) modo Silenzioso tutto il tempo;
- 2) modo Silenzioso in base al timer.

- Andare alla pagina iniziale per controllare se il modo Silenzioso è attivato. In caso affermativo, nella pagina iniziale appare "☾\*".
- Andare in "MENU" > "OPZIONI" > "MODO SILENZIOSO". Premere "OK". Viene visualizzata la pagina seguente:

OPZIONI				1/2
SILENZ. MODO	VACANZA LONTANA	VACANZA A CASA	RISERVA RISCALD	
STATO CORRENTE				OFF
LIVELLO SILENZIOSITÀ				LIVELLO 1
INIZIO TIMER1				12:00
FINE TIMER1				15:00
ON/OFF				ON/OFF

Utilizzare "ON/OFF" per selezionare attivato (ON) o disattivato (OFF).

Descrizione:

se STATO CORRENTE è impostato su OFF, MODO SILENZIOSO non è valido.

Quando si seleziona LIVELLO SILENZIOSITÀ e si preme "OK" o "►", viene visualizzata la pagina seguente:

OPZIONI				1/2
SILENZ. MODO	VACANZA LONTANA	VACANZA A CASA	RISERVA RISCALD	
STATO CORRENTE				ON
LIVELLO SILENZIOSITÀ				LIVELLO 1
INIZIO TIMER1				12:00
FINE TIMER1				15:00
MODIFICA				

LIVELLO 1

OPZIONI				1/2
SILENZ. MODO	VACANZA LONTANA	VACANZA A CASA	RISERVA RISCALD	
STATO CORRENTE				ON
LIVELLO SILENZIOSITÀ				LIVELLO 2
INIZIO TIMER1				12:00
FINE TIMER1				15:00
MODIFICA				

LIVELLO 2

È possibile utilizzare "▼" e "▲" per selezionare il livello 1 o il livello 2. Premere "OK".

Se è selezionato il TIMER silenzioso, premere "OK" per accedere. Viene visualizzata la pagina seguente.

OPZIONI				2/2
SILENZ. MODO	VACANZA LONTANA	VACANZA A CASA	RISERVA RISCALD	
TIMER1				OFF
INIZIO TIMER2				22:00
FINE TIMER2				07:00
TIMER2				OFF
MODIFICA				

È possibile impostare due timer. Spostarsi su "■", premere "OK" per selezionare o deselezionare.

Se entrambi i timer sono deselezionati, il modo Silenzioso resta sempre attivo. In caso contrario, il funzionamento avviene in base all'orario.

## 6.5.2 Vacanza lontana

- Se è attivato il modo Vacanza lontana, nella pagina iniziale appare ☾.

La funzione Vacanza lontana permette di impedire che la casa congeli in inverno quando ci si assenta per le vacanze e di riattivare l'unità prima della fine delle vacanze.

Andare in "MENU" > "OPZIONI" > "VACANZA LONTANA". Premere "OK". Viene visualizzata la pagina seguente:

OPZIONI				1/2
SILENZ. MODO	VACANZA LONTANA	VACANZA A CASA	RISERVA RISCALD	
STATO CORRENTE				OFF
MODO ACS				ON
DISINFEZIONE				ON
MODO CALDO				ON
ON/OFF				ON/OFF

OPZIONI				2/2
SILENZ. MODO	VACANZA LONTANA	VACANZA A CASA	RISERVA RISCALD	
DAL				00-00-2000
AL				00-00-2000

Esempio di utilizzo: ci si assenta durante l'inverno. Oggi è il 31/01/2018 e tra due giorni (il 02/02/2018) cominciano le vacanze.

- Poniamo che ci si trovi in questa situazione: Tra 2 giorni si parte per 2 settimane durante l'inverno.
- Si desidera risparmiare energia, ma evitare che la casa si congeli.

Si possono quindi effettuare le seguenti operazioni:

- 1) Configurare le impostazioni sottostanti di vacanza lontana:
- 2) Attivare il modo Vacanza.

Andare in "MENU" > "OPZIONI" > "VACANZA LONTANA". Premere "OK".

Utilizzare "ON/OFF" per selezionare attivato (ON) o disattivato (OFF) e utilizzare "◀", "▶", "▼", "▲" per scorrere e regolare.

Impost.	Valore
Vacanza lontana	ON
Da	2 febbraio 2018
Fino	16 febbraio 2018
Modalità di funzionamento	Caldo
Disinfezione	ON

### **i** INFORMAZIONI

- Se il modo ACS è attivato nel modo Vacanza lontana, la disinfezione impostata dall'utente non è valida.
- Se il modo Vacanza lontana è attivato, il timer e la programmazione settimanale non sono validi a meno che il modo non si disattivi il modo.
- Se STATO CORRENTE è disattivato (OFF), VACANZA LONTANA è disattivata (OFF).
- Se STATO CORRENTE è attivato (ON), VACANZA LONTANA è attivata (ON).
- Il telecomando non accetta comandi quando il modo Vacanza lontana è attivato (ON).
- La disinfezione dell'unità viene eseguita alle 23:00 dell'ultimo giorno, se la relativa funzione è attivata.
- Quando è attivo il modo Vacanza lontana, le curve climatiche impostate in precedenza non sono valide e avranno automaticamente effetto al termine del periodo impostato per Vacanza lontana.
- La temperatura predefinita non è valida quando è attivo il modo Vacanza lontana, ma il valore predefinito appare ancora nella pagina principale.

### 6.5.3 Vacanza a casa

La funzione Vacanza a casa permette di applicare variazioni alle programmazioni normali senza che sia necessario modificarle quando si trascorrono le vacanze a casa.

- Durante le vacanze, è possibile utilizzare il modo Vacanza per applicare variazioni alle programmazioni normali senza che sia necessario modificarle.

Periodo	Programmazione...
Prima e dopo la vacanza	Si attivano le programmazioni normali.
Durante la vacanza	Si attivano le impostazioni configurate relative alla vacanza.

Se è attivato il modo Vacanza a casa, nella pagina iniziale appare .

Andare in "MENU" > "OPZIONI" > "VACANZA A CASA". Premere "OK". Viene visualizzata la pagina seguente:

OPZIONI			
SILENZ. MODO	VACANZA LONTANA	VACANZA A CASA	RISERVA RISCALD
STATO CORRENTE			OFF
DAL		00-00-2000	
AL		00-00-2000	
TIMER		CONFERMA	
ON/OFF	ON/OFF		

Utilizzare "ON/OFF" per selezionare attivato (ON) o disattivato (OFF) e utilizzare "◀", "▶", "▼", "▲" per scorrere e regolare.

Se STATO CORRENTE è disattivato (OFF), VACANZA A CASA è disattivata (OFF).

Se STATO CORRENTE è attivato (ON), VACANZA A CASA è attivata (ON).

Utilizzare "▼" e "▲" per regolare la data.

- Prima e dopo la vacanza si attiva la programmazione normale.
- Durante la vacanza, si risparmia energia e si impedisce che la casa congeli.

### **i** INFORMAZIONI

È necessario ripristinare Vacanza lontana o Vacanza a casa se si modifica il modo di funzionamento dell'unità.

### 6.5.4 Riscaldatore di riserva

- La funzione RISCALD. RISERVA permette di forzare l'attivazione del riscaldatore di riserva. Andare in "MENU" > "OPZIONI" > "RISCALD. RISERVA". Premere "OK". Se RRI e FRA non sono impostati come validi dall'interruttore DIP sul quadro di controllo principale del modulo idraulico, viene visualizzata la pagina seguente:

OPZIONI			
SILENZ. MODO	VACANZA LONTANA	VACANZA A CASA	RISERVA RISCALD
			

RRI = riscaldatore di riserva unità interna.

FRA = fonte di riscaldamento aggiuntiva.

- Se RRI e FRA sono impostati come validi dall'interruttore DIP sul quadro di controllo principale del modulo idraulico, viene visualizzata la pagina seguente:

OPZIONI			
SILENZ. MODO	VACANZA LONTANA	VACANZA A CASA	RISERVA RISCALD
RISCALD. RISERVA			ON
ON/OFF	ON/OFF		

Utilizzare "ON/OFF" per selezionare disattivato (OFF) o attivato (ON).

## **i** INFORMAZIONI

- Se è impostato il modo funzionamento automatico nel lato riscaldamento o raffreddamento ambiente, non è possibile selezionare la funzione del riscaldatore di riserva.
- La funzione RISCALD. RISERVA non è valida quando è attivato solo il MODO CALDO AMBIENTE.

## 6.6 Blocco bambini

La funzione BLOCCO BAMBINI permette di impedire che i bambini utilizzino in modo scorretto l'unità. È possibile bloccare o sbloccare l'impostazione dei modi e la regolazione della temperatura tramite la funzione BLOCCO BAMBINI. Andare al "MENU" > "BLOCCO BAMBINI". Viene visualizzata la pagina:

BLOCCO BAMBINI	
Inserire password:	
1 2 3	
OK CONFERMA	MODIFICA

Inserire la password corrente, viene visualizzata la pagina seguente:

BLOCCO BAMBINI	
REG. TEMP. FREDDO/CALDO	SBLOCC.
ON/OFF M-FREDDO/CALDO	SBLOCC.
REGOL. TEMP. ACS	SBLOCC.
ON/OFF MODO ACS	SBLOCC.
UNLOCK BLOCC./SBLOCC.	

Utilizzare "▼" e "▲" per scorrere e "ON/OFF" per selezionare BLOCCARE o SBLOCCARE.

Non è possibile regolare la temperatura di raffreddamento/ riscaldamento quando la Funzione REGOL. TEMP. FREDDO/CALDO è bloccata. Se si desidera regolare la temperatura di raffreddamento/riscaldamento quando è bloccata, viene visualizzata la pagina seguente:

01-01-2018	23:59	↑13°
Funzione di regolaz. temperatura freddo/caldo bloccata. Sbloccare?		
NO	Sì	
OK CONFERMARE		

Non è possibile attivare o disattivare ON/OFF MODO FREDDO/CALDO quando la funzione è bloccata. Se si desidera attivare o disattivare ON/OFF MODO FREDDO/CALDO quando la funzione è bloccata, viene visualizzata la pagina seguente:

01-01-2018	23:59	↑13°
Funzione di attivaz./disattivaz. modo freddo/caldo bloccata. Sbloccare?		
NO	Sì	
OK CONFERMARE		

Non è possibile regolare la temperatura ACS quando la funzione REGOL. TEMP. ACS è bloccata. Se si desidera regolare la temperatura ACS quando la funzione REGOL. TEMP. ACS è bloccata, viene visualizzata la pagina seguente:

01-01-2018	23:59	↑13°
Funzione di regolaz. temperatura ACS bloccata. Sbloccare?		
NO	Sì	
OK CONFERMARE		

Non è possibile attivare o disattivare il modo ACS quando la funzione ON/OFF MODO ACS è bloccata. Se si desidera attivare o disattivare il modo ACS quando la funzione ON/OFF MODO ACS è bloccata, viene visualizzata la pagina seguente:

01-01-2018	23:59	↑13°
Funzione di attivaz./disattivaz. modo ACS bloccata. Sbloccare?		
NO	Sì	
OK CONFERMARE		

## 6.7 Informazioni service

### 6.7.1 Informazioni sull'assistenza

Il menu Informazioni service contiene i seguenti elementi:

- 1) CHIAMATA ASSISTENZA
- 2) CODICE ERRORE
- 3) PARAMETRI
- 4) VISUALIZZA

### 6.7.2 Come accedere al menu delle informazioni sull'assistenza

- Andare in "MENU" > "INFORMAZIONI SERVICE". Premere "OK". Viene visualizzata la pagina seguente:

Chiamata assistenza può contenere un numero di telefono o cellulare. L'installatore può inserire un numero di telefono. Vedere "PER IL SERVIZIO ASSISTENZA".

INFORMAZIONI SERVICE			
SERVICE	ERRORE CODICE	PARAMETRI	VISUAL-IZZA
TELEFONO	0000000000000		
CELLULARE	0000000000000		
◀ ▶			

Il codice di errore segnala quando si verifica un guasto o un problema e mostra il significato del codice di errore.

INFORMAZIONI SERVICE			
SERVICE	ERRORE CODICE	PARAMETRI	VISUAL-IZZA
E2	14:10	01-01-2018	
E2	14:00	01-01-2018	
E2	13:50	01-01-2018	
E2	13:20	01-01-2018	
OK CONFERMA ▶▶			

Premere OK. Viene visualizzata la pagina:

INFORMAZIONI SERVICE			
SERVICE	ERRORE CODICE	PARAMETRI	VISUAL-IZZA
E2	14:10	01-01-2018	
E2	14:00	01-01-2018	
E2	13:50	01-01-2018	
E2	13:20	01-01-2018	
OK CONFERMA ▶			

Premere OK per mostrare il significato del codice di errore:

01-01-2018	23:59	🏠 13°
E2 Errore comunicazione tra controller e unità interna		
Contattare assistenza tecnica.		
OK CONFERMARE		

## **i** INFORMAZIONI

È possibile registrare al massimo otto codici di errore.

La funzione dei parametri permette di visualizzare i parametri principali. Sono disponibili due pagine dei parametri:

INFORMAZIONI SERVICE			
SERVICE	ERRORE CODICE	PARAMETRI	VISUAL-IZZA
TEMP. IMP. AMB.	26°C		
TEMP. IMP. PRINC.	55°C		
TEMP. IMP. SERBAT.	55°C		
TEMP. CORR. AMBIENTE	24°C		

INFORMAZIONI SERVICE			
SERVICE	ERRORE CODICE	PARAMETRI	VISUAL-IZZA
TEMP. CORR. PRINCIP.	26°C		
TEMP. CORR. SERBAT.	55°C		
DURATA SMART GRID	0 Hrs		

La funzione VISUALIZZA viene utilizzata per impostare l'interfaccia:

INFORMAZIONI SERVICE			
SERVICE	ERRORE CODICE	PARAMETRI	VISUAL-IZZA
TEMPO	12:30		
DATA	08-08-2018		
LINGUA	IT		
RETROILLUMINAZ.	ON		
OK CONFERMA ▶▶			

INFORMAZIONI SERVICE			
SERVICE	ERRORE CODICE	PARAMETRI	VISUAL-IZZA
CICALINO	ON		
TEMPO BLOCCASCHERMO	120 SEC		
DURATA SMART GRID	2 ore		
ON/OFF ON/OFF ▶			

Utilizzare "OK" per accedere e "◀", "▶", "▼", "▲" per scorrere.

## 6.8 Parametri operativi

Questo menu è destinato all'installatore o al tecnico dell'assistenza che controlla i parametri operativi.

- Nella pagina iniziale, andare in "MENU" > "PARAMETRI DI FUNZIONAMENTO".
- Premere "OK". Sono presenti sei pagine relative ai parametri operativi. Utilizzare "▼" e "▲" per scorrere.

PARAMETRI DI FUNZIONAMENTO	1/6
MODO FUNZIONAMENTO	FREDDO
CORRENTE	12 A
FREQ. COMPRESSORE	24 Hz
TEMPO1 FUNZ. COMPR.	54 MIN
TEMPO2 FUNZ. COMPR.	65 MIN
TEMPO3 FUNZ. COMPR.	10 MIN
↕	

PARAMETRI DI FUNZIONAMENTO	2/6
TEMPO4 FUNZ. COMPR.	1000 RA
APERTUA VALV. ESPANS.	240 P
VELOC. VENTIL.	600 G/MIN
FREQUEN. IDEALE IDU	0 HZ
TIPO LIMITE FREQ.	0
T1 TEMP. ACQUA USCITA	25°C
↕	

PARAMETRI DI FUNZIONAMENTO	3/6
T1B TEMP. ACQUA CIRCUIT2	30°C
T2 TEMP. REFR. USCITA SP	30°C
T2B TEMP. REFR. IN SP	45°C
T3 TEMP. ARFR. BATTERIA	-7°C
T4 TEMP. ARIA ESTERNA	-7°C
T5 TEMP. ACQUA ACC.ACS	-7°C
↕	

PARAMETRI DI FUNZIONAMENTO	4/6
Ta TEMP. AMBIENTE	25°C
Th TEMP. ASPIRAZ. COMPR.	25°C
Tp TEMP. SCARICO COMPR.	25°C
TW-O TEMP. ACQUA OUT SP	25°C
TW-I TEMP. ACQUA IN SP	25°C
P1 PRESS. COMPR.	200 kPa
↕	

PARAMETRI DI FUNZIONAMENTO	5/6
T1S' C1 TEMP. CURVA CLIM.	25°C
T1S2' C2 TEMP. CURVA CLIM.	25°C
TEMP. MODULO TF	55°C
TENSIONE ALIMENTAZIONE	230 V
CONSUMO DI ENERGZA	1000 kWh
TENSIONE GENER. CC	420 V
↕	

PARAMETRI DI FUNZIONAMENTO	6/6
ALIM. GENERATORE CC	18 A
FLUSSO ACQUA	1,72 M3/H
CAPACITÀ POMPA CALORE	11,52 KW
SOFTWARE HMI	00-00-2000V00
SOFTWARE IDU	00-00-2000V00
SOFTWARE ODU	00-00-2000V00
↕	

## **i** INFORMAZIONI

L'inserimento del parametro del consumo energetico è facoltativo.

I parametri non attivati nel sistema sono contrassegnati da "--".

La capacità della pompa di calore è indicata solo come riferimento e non va utilizzata per valutare l'efficienza dell'unità. La precisione del sensore è pari a  $\pm 1^\circ\text{C}$ . I parametri di velocità del flusso sono calcolati in base ai parametri di funzionamento della pompa. Lo scostamento cambia a seconda delle velocità del flusso. Lo scostamento massimo è pari al 15%.

## 6.9 Per il servizio assistenza

### 6.9.1 Informazioni sul menu Per il servizio assistenza

Il menu PER IL SERVIZIO ASSISTENZA è destinato all'installatore e al tecnico dell'assistenza.

- Impostazione delle funzioni dell'apparecchio.
- Impostazione dei parametri.

### 6.9.2 Come accedere al menu Per il servizio assistenza

Andare in "MENU" > "PER IL SERVIZIO ASSISTENZA". Premere "OK".

PER IL SERVIZIO ASSISTENZA
Inserire password:
2 3 4
OK CONFIRMA    ↕ MODIFICA    ↕

- Il menu PER IL SERVIZIO ASSISTENZA è destinato all'installatore o al tecnico dell'assistenza. Gli utenti domestici NON devono modificare le impostazioni tramite questo menu.
- Per questo motivo è stata impostata la protezione tramite password che impedisce l'accesso non autorizzato alle impostazioni di assistenza.
- La password è 234.

### 6.9.3 Come uscire dal menu PER IL SERVIZIO ASSISTENZA

Se sono stati impostati tutti i parametri, premere "BACK". Viene visualizzata la pagina seguente:

PER SERVIZIO ASSISTENZA
Attivare le impostazioni e uscire?
NO                      Sì
OK CONFERMARE    ↕ MODIFICA    ↕

Selezionare "Sì" e premere "OK" per uscire dal menu PER IL SERVIZIO ASSISTENZA.

Dopo l'uscita dal menu, l'unità si spegne.

## 6.10 Istruzioni per la configurazione della rete

- La centralina dispone di un sistema di controllo intelligente basato su un modulo integrato, che riceve il segnale di controllo dall'APP.
- Prima di effettuare la connessione alla rete WLAN, controllare se il proprio router è attivo e assicurarsi che la centralina sia connessa correttamente per la ricezione del segnale wireless.
- Durante il processo di interconnessione wireless, l'icona LCD "📶" lampeggia per indicare che è in corso l'implementazione della rete. Al termine del processo, l'icona "📶" rimane sempre accesa.

### 6.10.1 Impostazione dell'unità di controllo a parete

Tra i parametri della dell'unità di controllo a parete (o centralina) sono presenti le impostazioni MODO PA e RIPRISTINA IMPOSTAZIONE WLAN.

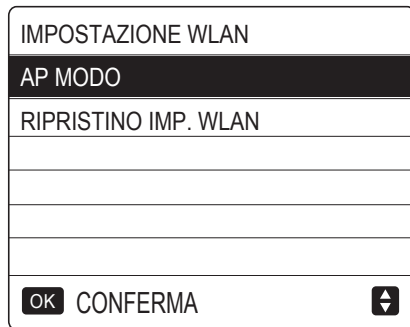

- Attivare l'interfaccia WLAN. Andare in "MENU" > "IMPOSTAZIONE WLAN" > "MODO PA". Premere "OK". Viene visualizzata la pagina seguente:

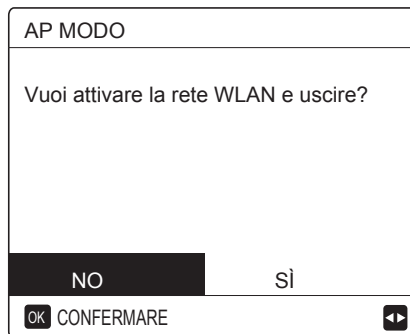

Utilizzare "◀" e "▶" per spostarsi su "Sì". Premere "OK" per selezionare "MODO PA". Selezionare il corrispondente Modo PA sul dispositivo mobile e proseguire con le successive impostazioni in base alle istruzioni dell'APP.

#### **ATTENZIONE**

Dopo l'accesso al Modo PA, se la connessione con il telefono cellulare non è stata stabilita, l'icona LCD "📶" lampeggia per 10 minuti, quindi scompare. Se la connessione con il telefono cellulare è stata stabilita, l'icona "📶" è sempre visualizzata.

- Ripristinare l'impostazione WLAN tramite l'interfaccia. Andare in "MENU" > "IMPOSTAZIONE WLAN" > "RIPRISTINA IMPOSTAZIONE WLAN". Premere "OK". Viene visualizzata la pagina seguente:

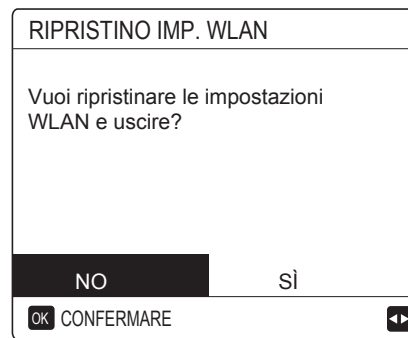

Utilizzare "◀" e "▶" per spostarsi su "Sì". Premere "OK" per ripristinare l'impostazione WLAN. Completare l'operazione precedente. A questo punto, la configurazione wireless è stata ripristinata.

### 6.10.2 Impostazione del dispositivo mobile

Il Modo PA è disponibile per l'interconnessione wireless a livello del dispositivo mobile.

- WLAN per connessione Modo PA:

#### (1) Installare l'APP

① Scannerizzare il seguente codice QR per installare l'APP Smart Home.



② Cercare "MSmartLife" nell'APP STORE o in GOOGLE PLAY per installare l'APP.

#### (2) Effettuare l'accesso/Registrarsi

Cliccare sul pulsante "+" a destra nella pagina iniziale, registrare l'account seguendo le indicazioni della guida.

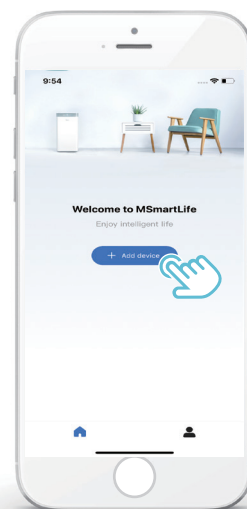

### 6.10.3 Aggiunta di apparecchiature domestiche

1) Scegliere il modello della centralina, quindi aggiungere il dispositivo.

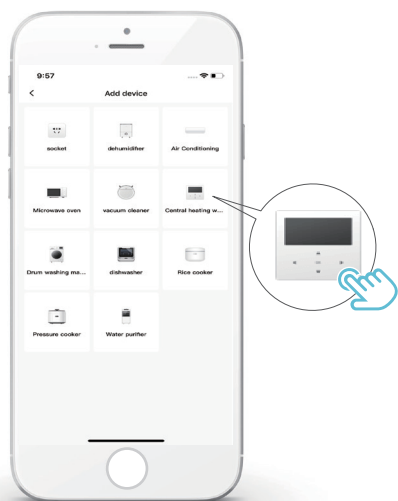

2) Configurare la centralina seguendo le istruzioni dell'APP.

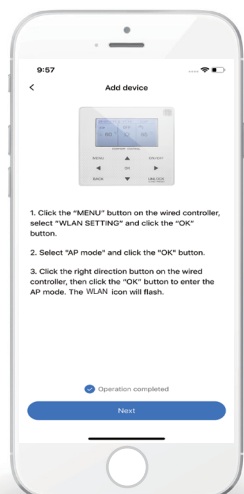

3) Attendere che l'apparecchiatura domestica si connetta, quindi cliccare su "Complete".

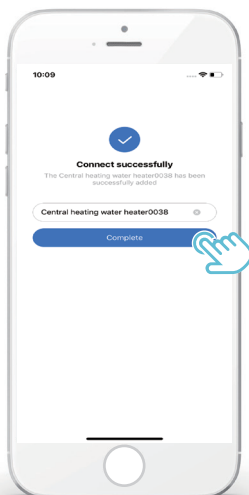

- 4) Quando l'apparecchiatura domestica è connessa, l'icona LCD "📶" della centralina resta sempre accesa ed è possibile controllare il condizionatore d'aria tramite l'APP.
- 5) Se il processo di interconnessione della rete non riesce o se è necessario rieffettuare e sostituire la connessione mobile, attivare il ripristino delle impostazioni di fabbrica WLAN sulla centralina e quindi ripetere la procedura precedente.

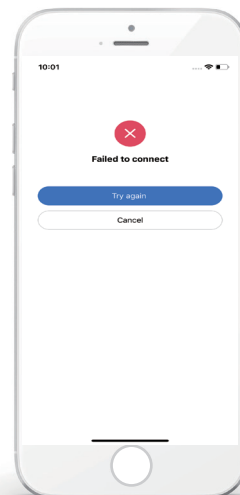

#### Avvertenza e risoluzione dei problemi relativi agli errori di connessione

Quando si effettua la connessione del prodotto alla rete, assicurarsi che il telefono si trovi nelle immediate vicinanze del prodotto.

Attualmente sono supportati solo i router con banda da 2,4 GHz.

Sconsigliamo di utilizzare i caratteri speciali (segni di punteggiatura, spazi, ecc.) nel nome della WLAN.

È preferibile non collegare più di 10 dispositivi a un unico router poiché le apparecchiature domestiche risentono dei segnali deboli o instabili.

In caso di modifica della password del router o del WLAN, cancellare tutte le impostazioni e resettare l'apparecchiatura.

I contenuti dell'APP possono subire modifiche a seguito degli aggiornamenti delle versioni e in tal caso ci si baserà sul funzionamento effettivo.



## 7 Struttura dei menu: panoramica

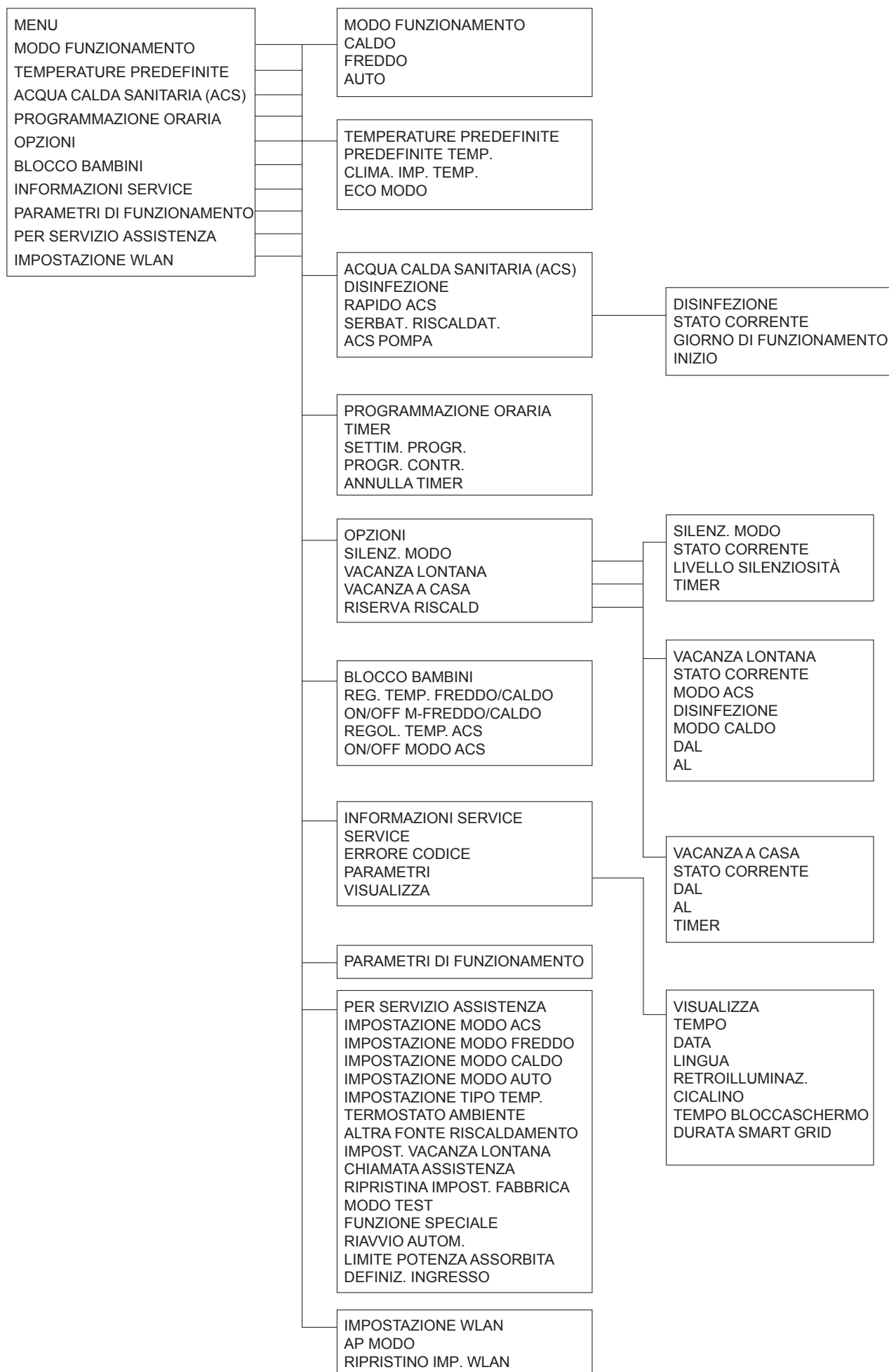



Tabella1 La curva della temperatura ambiente relativa all'impostazione di temperatura bassa per il riscaldamento

T4	≤-20	-19	-18	-17	-16	-15	-14	-13	-12	-11	-10	-9	-8	-7	-6	-5	-4	-3	-2	-1	0
1-T1S	38	38	38	38	37	37	37	37	37	37	36	36	36	36	36	36	36	35	35	35	35
2-T1S	35	35	35	35	34	34	34	34	34	34	34	34	33	33	33	33	33	33	33	33	32
3-T1S	33	33	33	33	33	33	33	32	32	32	32	32	32	32	32	32	32	32	32	32	31
4-T1S	35	35	35	34	34	34	34	34	34	33	33	33	33	33	33	32	32	32	32	32	31
5-T1S	33	33	33	33	32	32	32	32	32	32	32	32	31	31	31	31	31	31	31	31	30
6-T1S	31	31	31	31	30	30	30	30	30	30	30	30	29	29	29	29	29	29	29	29	28
7-T1S	29	29	29	29	29	29	29	28	28	28	28	28	28	28	28	28	28	28	28	28	27
8-T1S	29	29	29	29	28	28	28	28	28	28	28	28	27	27	27	27	27	27	27	27	26
T4	1	2	3	4	5	6	7	8	9	10	11	12	13	14	15	16	17	18	19	≥ 20	
1-T1S	35	35	35	35	34	34	34	34	34	33	33	33	33	33	33	33	32	32	32	32	32
2-T1S	32	32	32	32	32	32	32	31	31	31	31	31	31	31	31	30	30	30	30	30	30
3-T1S	31	31	31	31	31	31	31	31	31	31	31	31	31	30	30	30	30	30	30	30	30
4-T1S	31	31	31	31	31	30	30	30	30	30	30	29	29	29	29	29	29	28	28	28	28
5-T1S	30	30	30	30	30	30	30	29	29	29	29	29	29	29	29	28	28	28	28	28	28
6-T1S	28	28	28	28	28	28	28	27	27	27	27	27	27	27	27	26	26	26	26	26	26
7-T1S	27	27	27	27	27	27	27	27	27	27	27	27	27	26	26	26	26	26	26	26	26
8-T1S	26	26	26	26	26	26	26	25	25	25	25	25	25	25	25	24	24	24	24	24	24

Tabella1 La curva della temperatura ambiente relativa all'impostazione di temperatura bassa per il riscaldamento

T4	≤-20	-19	-18	-17	-16	-15	-14	-13	-12	-11	-10	-9	-8	-7	-6	-5	-4	-3	-2	-1	0
1-T1S	55	55	55	55	54	54	54	54	54	54	54	54	53	53	53	53	53	53	53	53	52
2-T1S	55	55	54	54	54	54	53	53	53	53	52	52	52	52	51	51	51	51	50	50	50
3-T1S	55	54	54	53	53	53	52	52	52	51	51	50	50	50	49	49	49	48	48	48	47
4-T1S	50	50	50	50	49	49	49	49	49	49	49	49	48	48	48	48	48	48	48	48	47
5-T1S	50	50	49	49	49	49	48	48	48	48	47	47	47	47	46	46	46	46	45	45	45
6-T1S	45	45	45	45	44	44	44	44	44	44	44	44	43	43	43	43	43	43	43	43	42
7-T1S	45	45	44	44	44	44	43	43	43	43	42	42	42	42	41	41	41	41	40	40	40
8-T1S	40	40	40	40	39	39	39	39	39	39	39	39	38	38	38	38	38	38	38	38	37
T4	1	2	3	4	5	6	7	8	9	10	11	12	13	14	15	16	17	18	19	≥ 20	
1-T1S	52	52	52	52	52	52	52	51	51	51	51	51	51	51	51	50	50	50	50	50	50
2-T1S	50	49	49	49	49	48	48	48	48	47	47	47	47	46	46	46	46	45	45	45	45
3-T1S	47	46	46	46	45	45	45	44	44	44	43	43	43	42	42	41	41	41	40	40	40
4-T1S	47	47	47	47	47	47	46	46	46	46	46	46	46	46	46	45	45	45	45	45	45
5-T1S	45	44	44	44	44	43	43	43	43	42	42	42	42	41	41	41	41	40	40	40	40
6-T1S	42	42	42	42	42	42	42	41	41	41	41	41	41	41	41	40	40	40	40	40	40
7-T1S	40	39	39	39	39	38	38	38	38	37	37	37	37	36	36	36	36	35	35	35	35
8-T1S	37	37	37	37	37	37	37	36	36	36	36	36	36	36	36	35	35	35	35	35	35

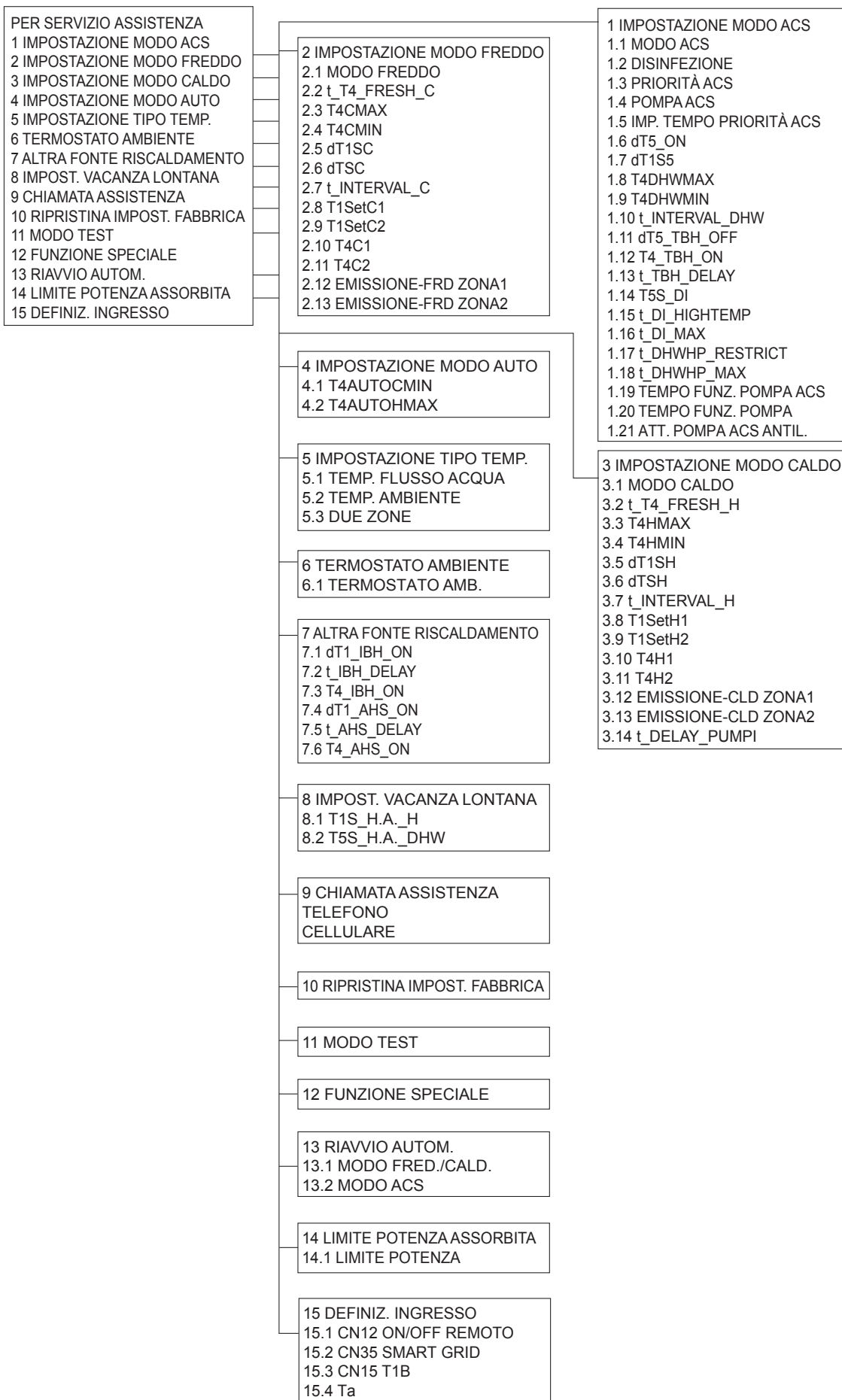
Curva dell'impostazione automatica

La curva dell'impostazione automatica è la nona; si riporta di seguito il calcolo:

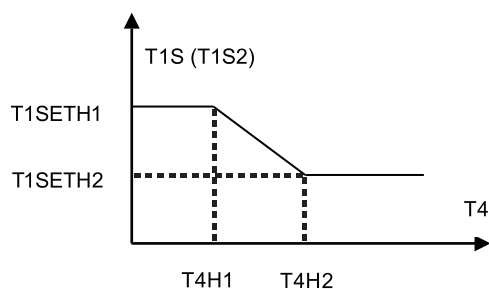

Stato: nell'impostazione dell'unità di controllo, se  $T4H2 < T4H1$ , scambiarne il valore; se  $T1SETH1 < T1SETH2$ , scambiarne il valore.

Tabella 3 La curva della temperatura ambiente relativa all'impostazione di temperatura bassa per il raffreddamento

T4	$-10 \leq T4 < 15$	$15 \leq T4 < 22$	$22 \leq T4 < 30$	$30 \leq T4 < 46$
1- T1S	18	11	8	5
T4	$-10 \leq T4 < 15$	$15 \leq T4 < 22$	$22 \leq T4 < 30$	$30 \leq T4 < 46$
2- T1S	17	12	9	6
T4	$-10 \leq T4 < 15$	$15 \leq T4 < 22$	$22 \leq T4 < 30$	$30 \leq T4 < 46$
3- T1S	18	13	10	7
T4	$-10 \leq T4 < 15$	$15 \leq T4 < 22$	$22 \leq T4 < 30$	$30 \leq T4 < 46$
4- T1S	19	14	11	8
T4	$-10 \leq T4 < 15$	$15 \leq T4 < 22$	$22 \leq T4 < 30$	$30 \leq T4 < 46$
5- T1S	20	15	12	9
T4	$-10 \leq T4 < 15$	$15 \leq T4 < 22$	$22 \leq T4 < 30$	$30 \leq T4 < 46$
6- T1S	21	16	13	10
T4	$-10 \leq T4 < 15$	$15 \leq T4 < 22$	$22 \leq T4 < 30$	$30 \leq T4 < 46$
7- T1S	22	17	14	11
T4	$-10 \leq T4 < 15$	$15 \leq T4 < 22$	$22 \leq T4 < 30$	$30 \leq T4 < 46$
8- T1S	23	18	15	12

Tabella 4 La curva della temperatura ambiente relativa all'impostazione di temperatura alta per il raffreddamento

T4	$-10 \leq T4 < 15$	$15 \leq T4 < 22$	$22 \leq T4 < 30$	$30 \leq T4 < 46$
1- T1S	22	20	18	16
T4	$-10 \leq T4 < 15$	$15 \leq T4 < 22$	$22 \leq T4 < 30$	$30 \leq T4 < 46$
2- T1S	20	19	18	17
T4	$-10 \leq T4 < 15$	$15 \leq T4 < 22$	$22 \leq T4 < 30$	$30 \leq T4 < 46$
3- T1S	23	21	19	17
T4	$-10 \leq T4 < 15$	$15 \leq T4 < 22$	$22 \leq T4 < 30$	$30 \leq T4 < 46$
4- T1S	21	20	19	18
T4	$-10 \leq T4 < 15$	$15 \leq T4 < 22$	$22 \leq T4 < 30$	$30 \leq T4 < 46$
5- T1S	24	22	20	18
T4	$-10 \leq T4 < 15$	$15 \leq T4 < 22$	$22 \leq T4 < 30$	$30 \leq T4 < 46$
6- T1S	22	21	20	19
T4	$-10 \leq T4 < 15$	$15 \leq T4 < 22$	$22 \leq T4 < 30$	$30 \leq T4 < 46$
7- T1S	25	23	21	19
T4	$-10 \leq T4 < 15$	$15 \leq T4 < 22$	$22 \leq T4 < 30$	$30 \leq T4 < 46$
8- T1S	23	22	21	20

Curva dell'impostazione automatica

La curva dell'impostazione automatica è la nona; si riporta di seguito il calcolo:

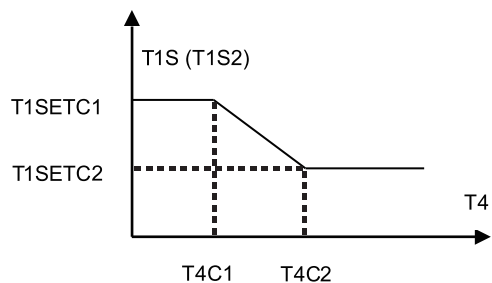

Stato: nell'impostazione dell'unità di controllo, se  $T4C2 < T4C1$ , scambiarne il valore; se  $T1SETC1 < T1SETC2$ , scambiarne il valore.



# NOTA

---

A series of horizontal dotted lines for writing notes.

1611060000307 V1.1



# INSTRUKCJA OBSŁUGI

## Kontroler przewodowy

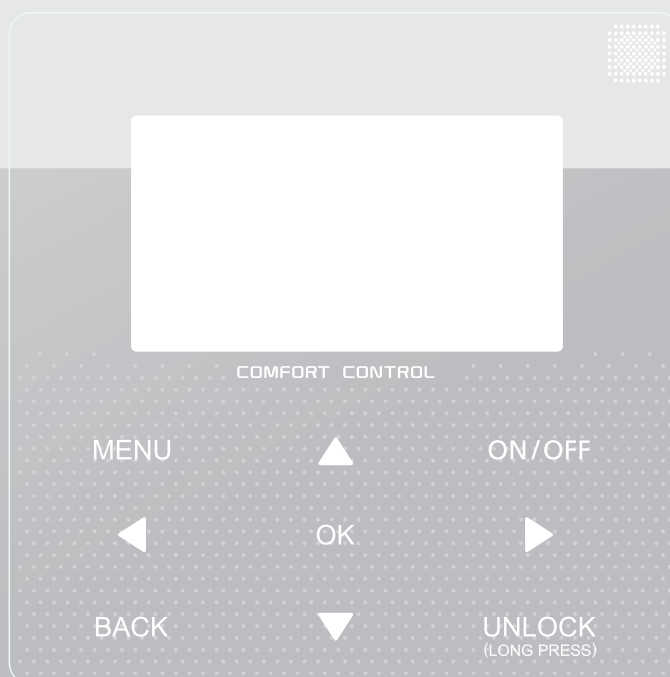

Dziękujemy za zakup produktu.

Zanim zaczniesz z niego korzystać, uważnie przeczytaj instrukcję i zachowaj ją na przyszłość.

- Niniejsza instrukcja szczegółowo wymienia środki ostrożności, które należy wziąć pod uwagę podczas obsługi urządzenia.
- Aby zapewnić prawidłową pracę kontrolera przewodowego, zanim zaczniesz korzystać z jednostki, uważnie przeczytaj niniejszą instrukcję.
- Po przeczytaniu instrukcji zachowaj ją. Możliwe, że będzie potrzebna w przyszłości.

# SPIS TREŚCI

## 1 OGÓLNE ŚRODKI OSTROŻNOŚCI

- 1.1 Dokumentacja ..... 01
- 1.2 Menu użytkownika ..... 01

## 2 INFORMACJE OGÓLNE O INTERFEJSIE UŻYTKOWNIKA

- 2.1 Wygląd kontrolera przewodowego ..... 02
- 2.2 Ikony stanu ..... 02

## 3 KORZYSTANIE ZE STRON GŁÓWNYCH ..... 03

## 4 STRUKTURA MENU

- 4.1 Informacje o strukturze menu ..... 05
- 4.2 Przejdź do struktury menu ..... 05
- 4.3 Aby przejść do struktury menu ..... 05

## 5 PODSTAWOWA OBSŁUGA

- 5.1 Odblokowywanie ekranu ..... 05
- 5.2 Klawisz ON/OFF ..... 05
- 5.3 Regulacja temperatury ..... 07
- 5.4 Regulacja trybu pracy w przestrzeni ..... 08

## 6 DZIAŁANIE

- 6.1 Tryb pracy ..... 08
- 6.2 Obecna temperatura ..... 08
- 6.3 Ciepła woda użytkowa (DHW) ..... 11
- 6.4 Harmonogram ..... 13
- 6.5 Opcje ..... 15
- 6.6 Blokada zabezpieczająca przed dziećmi ..... 18
- 6.7 Dane serwisowe ..... 18
- 6.8 Parametr operacji ..... 19
- 6.9 Menu serwisanta ..... 20
- 6.10 Wytyczne dotyczące konfiguracji sieci ..... 21

## 7 STRUKTURA MENU: PRZEGLĄD ..... 23

# 1 OGÓLNE ŚRODKI OSTROŻNOŚCI

## 1.1 Dokumentacja

- Środki ostrożności wymienione w niniejszym dokumencie obejmując wyjątkowo ważne sprawy. Uważnie się z nimi zapoznaj.

### NIEBEZPIECZEŃSTWO

Oznacza stan, który może doprowadzić do zgonu lub groźnego urazu.

### NIEBEZPIECZEŃSTWO: RYZYKO PORAŻENIA PRĄDEM

Oznacza stan, w wyniku którego może dojść do porażenia prądem.

### NIEBEZPIECZEŃSTWO: RYZYKO OPARZEŃ

Oznacza stan, który może być przyczyną oparzeń lub odmrożeń w wyniku działania ekstremalnych temperatur.

### OSTRZEŻENIE

Oznacza stan, w wyniku którego może dojść do zgonu lub groźnego urazu.

### UWAGA

Oznacza stan, w wyniku którego może dojść do niegroźnego urazu lub urazu.

### UWAGA

Oznacza stan, w wyniku którego może dojść do uszkodzenia sprzętu lub mienia.

### INFORMACJE

Oznacza użyteczne wskazówki lub informacje dodatkowe.

## 1.2 Menu użytkownika

- Jeśli nie masz pewności, jak obsługiwać jednostkę, skontaktuj się z osobą, która ją zamontowała.

- Z urządzenia nie mogą korzystać osoby o ograniczonych zdolnościach fizycznych, zmysłowych lub psychicznych, niedoświadczone lub niewyszkolone oraz dzieci, chyba że są nadzorowane lub zostały poinstruowane w zakresie obsługi urządzenia przez osoby odpowiedzialne za ich bezpieczeństwo. Nie wolno pozwalać dzieciom bawić się produktem.

### UWAGA

NIE splukuj jednostki. W przeciwnym wypadku może dojść do porażenia prądem lub pożaru.

- Jednostki są oznaczone następującym symbolem:



Ten symbol oznacza, że produktów elektrycznych ani elektronicznych nie wolno mieszać ze zmieszanyimi odpadami z gospodarstw domowych. NIE demontuj systemu samodzielnie: demontaż systemu, wymianę chłodziwa lub oleju czy części można wyłącznie zlecić uprawnionemu monterowi i wykonać zgodnie z obowiązującym prawem. Jednostki należy dostarczyć do punktu zbiórki, skąd zostaną przekazane do ponownego użytku lub recyklingu. Gwarantując prawidłową utylizację produktu pomagasz niwelować negatywny wpływ na środowisko i zdrowie. Więcej informacji uzyskasz od montera lub przedstawicieli władzy lokalnej.

- Położenie w miejscu nienarażonym na promieniowanie.

## 2 INFORMACJE OGÓLNE O INTERFEJSIE UŻYTKOWNIKA

### 2.1 Wygląd kontrolera przewodowego

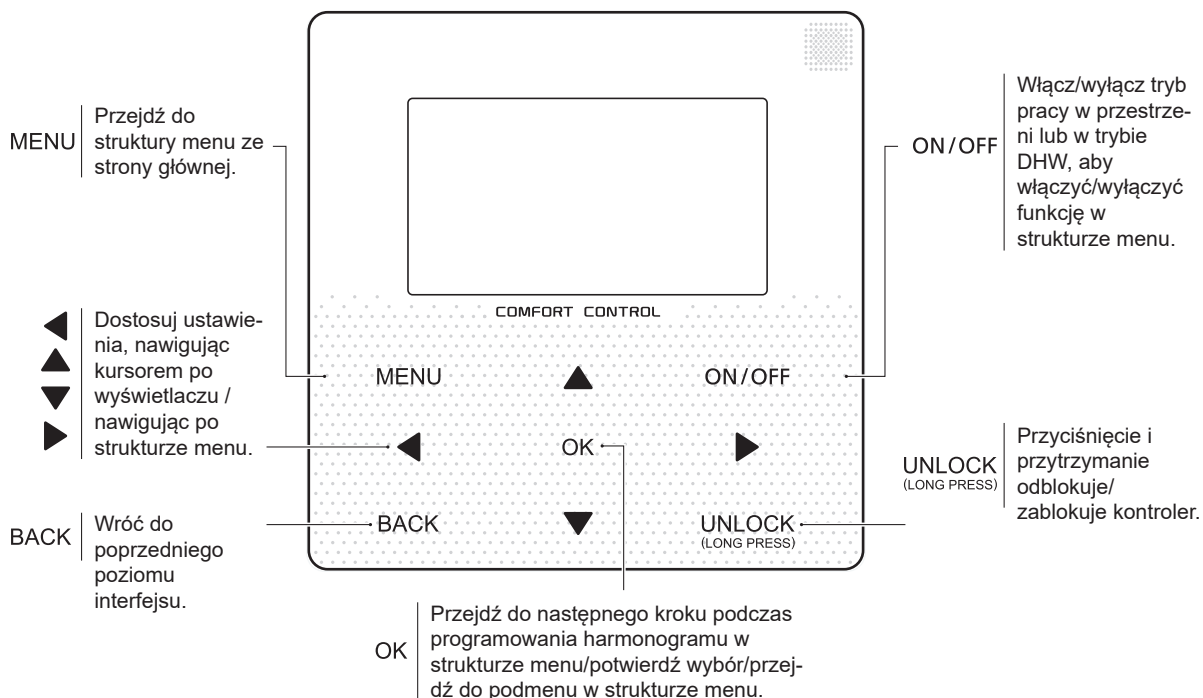

### 2.2 Ikony stanu

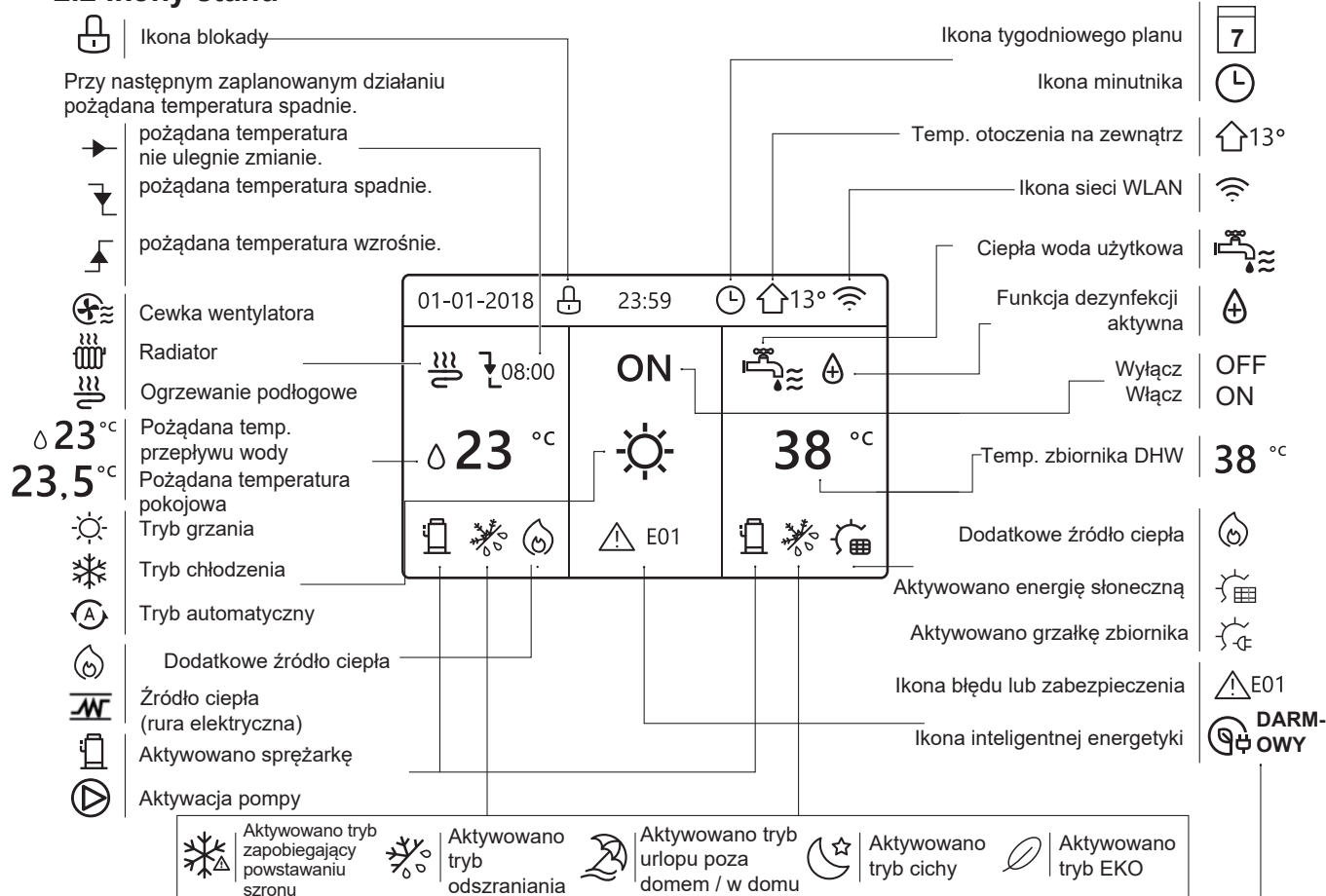

	Cewka wentylatora	Radiator	Ogrzewanie podłogowe	Ciepła woda użytkowa
ON (WŁ.)	🚰	🔌	🔌	🚰
OFF (WYL.)	Ⓜ️	🔌	🔌	🚰

	Darmowy prąd	Prąd standardowy	Prąd szczytowy
Inteligentna energetyka	🔌 DARMOWY	🔌 STANDARDOWY	🔌 SZCZYTOWY

### 3 KORZYSTANIE ZE STRON GŁÓWNYCH

Gdy włączysz kontroler przewodowy, system przejdzie do strony wyboru języka. Możesz wybrać preferowany język, a następnie przycisnąć klawisz OK, aby przejść do strony głównej. Jeśli nie przycisniesz przycisku OK w ciągu 60 sekund, system przejdzie do obecnie wybranego języka.



Na stronach głównych odczytasz i zmienisz ustawienia przeznaczone do codziennego użytku. Elementy i funkcje stron głównych opisano, gdy mają zastosowanie. Zależnie od układu systemu dostępne są poniższe strony główne:

- Pożądana temperatura pokojowa (POKÓJ)
- Pożądana temperatura przepływu wody (GŁÓWNY)
- Faktyczna temperatura zbiornika DHW (ZBIORNIK)DHW = ciepła woda użytkowa

#### strona główna 1:

Jeśli w menu TEMP. PRZEPEŁYWU WODY ustawiono pozycję TAK, a w menu TEMPERATURA POKOJOWA pozycję NIE (patrz sekcja „MENU SERWISANTA” > „KONFIGURACJA TYPU TEMP.” w instrukcji dotyczącej montażu i obsługi), a system wyposażono w funkcję ogrzewania podłogowego i podgrzewania wody użytkowej, wyświetlona zostanie strona główna 1:

Układ systemu 1

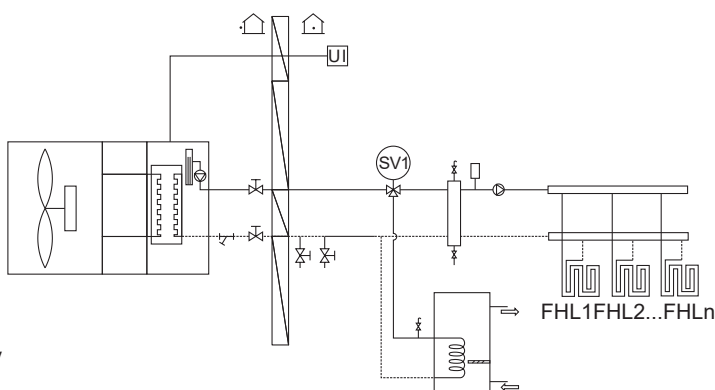
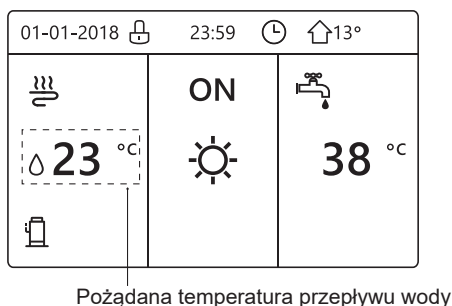

#### UWAGA

Wszystkie rysunki w instrukcji zamieszczono w celach informacyjnych. Faktyczny wygląd ekranów może się różnić.

#### strona główna 2:

Jeśli w menu TEMP. PRZEPEŁYWU WODY ustawiono pozycję NIE, a w menu TEMPERATURA POKOJOWA pozycję TAK (patrz sekcja „MENU SERWISANTA” > „KONFIGURACJA TYPU TEMP.” w instrukcji dotyczącej montażu i obsługi), a system wyposażono w funkcję ogrzewania podłogowego i ciepłej wody użytkowej, wyświetlona zostanie strona główna 2:

Układ systemu 2

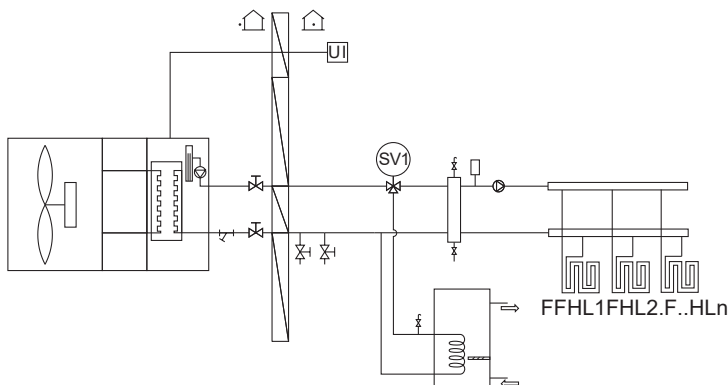
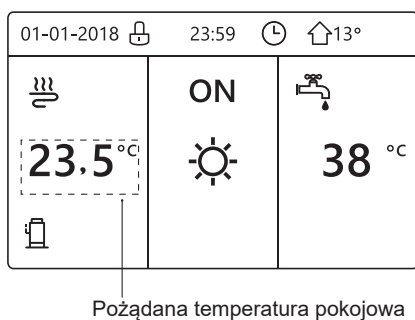

#### UWAGA

Kontroler przewodowy zamontuj w pomieszczeniu, w którym ma działać ogrzewanie podłogowe, aby możliwy był pomiar temperatury.

### strona główna3:

Jeśli w menu TRYB DHW ustawiono pozycję NIE (patrz sekcja „MENU SERWISANTA” > „KONFIGURACJA TRYBU DHW” w instrukcji dotyczącej montażu i obsługi), w menu „TEMP. PRZEPLYWU WODY” ustawiono pozycję TAK, a w menu „TEMP. POKOJOWA” ustawiono pozycję TAK (patrz sekcja „MENU SERWISANTA” > „KONFIGURACJA TYPU TEMP.” w instrukcji dotyczącej montażu i obsługi), wyświetlona zostanie strona główna i strona dodatkowa. System wyposażono w wiele funkcji, w tym ogrzewanie podłogowe i ogrzewanie przestrzeni (cewka wentylatora). Wyświetlona zostanie strona 3:

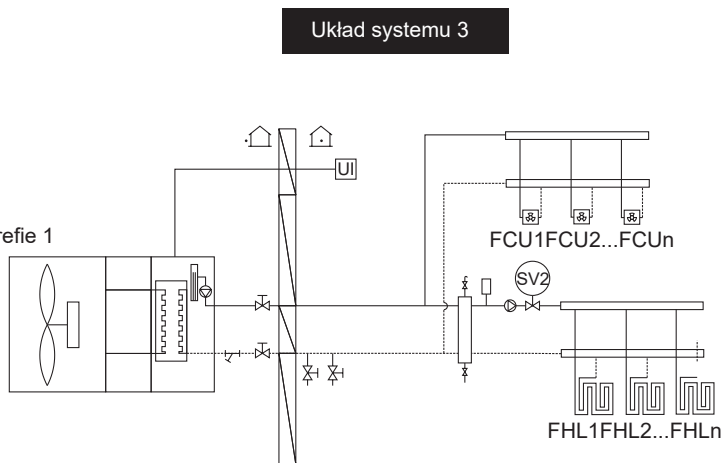
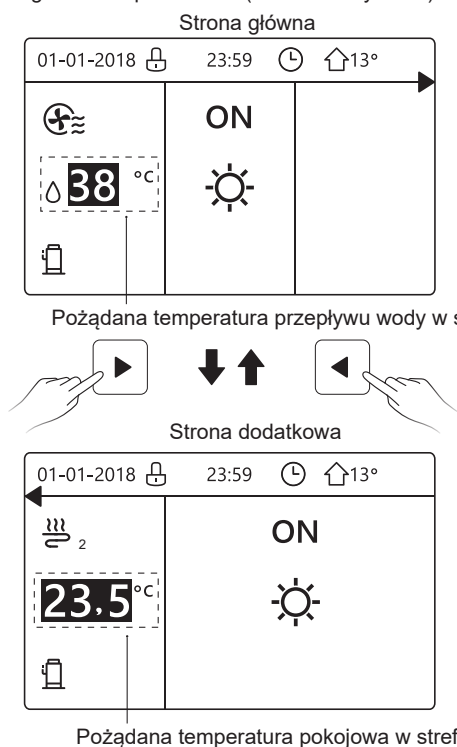

### strona główna4:

Jeśli w menu TERMOSTAT POKOJOWY ustawiono pozycję PODWÓJNA STREFA lub w menu PODWÓJNA STREFA ustawiono pozycję TAK, wyświetlona zostanie strona główna i strona dodatkowa. System ma wiele funkcji, w tym chłodzenie podłogi, chłodzenie przestrzeni (cewka wentylatora) i ciepła woda użytkowa. Wyświetlona zostanie strona 4:

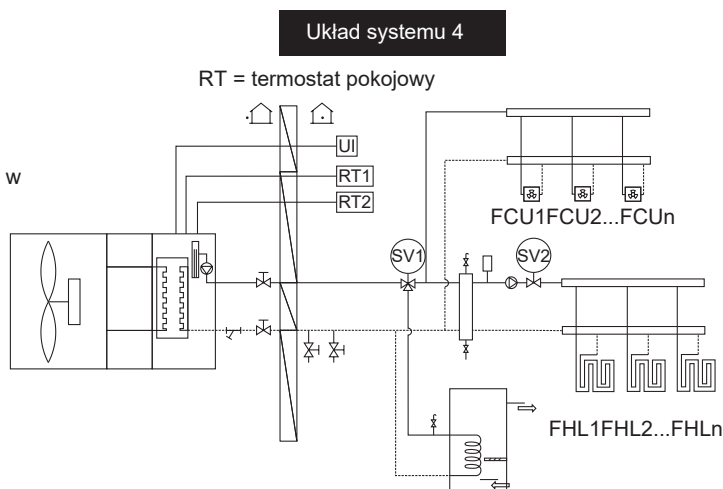
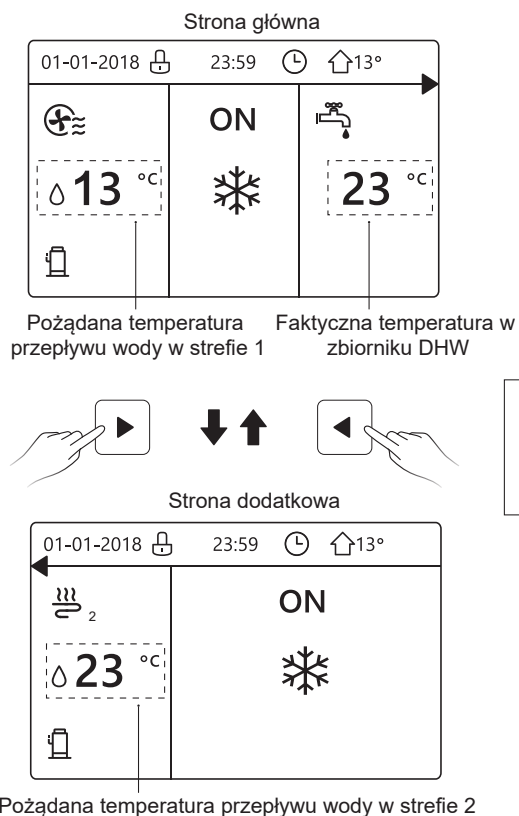

## 4 STRUKTURA MENU

### 4.1 Informacje o strukturze menu

W strukturze menu możesz sprawdzać i konfigurować ustawienia, które NIE są używane codziennie. Niektóre elementy widoczne w strukturze menu i ich zastosowania zostały opisane. Informacje ogólne o strukturze menu znajdziesz w punkcie „7 Struktura menu: przegląd”.

### 4.2 Przejdź do struktury menu

Na stronie głównej przyciśnij klawisz „MENU”.

Wynik: wyświetlona zostanie struktura menu:

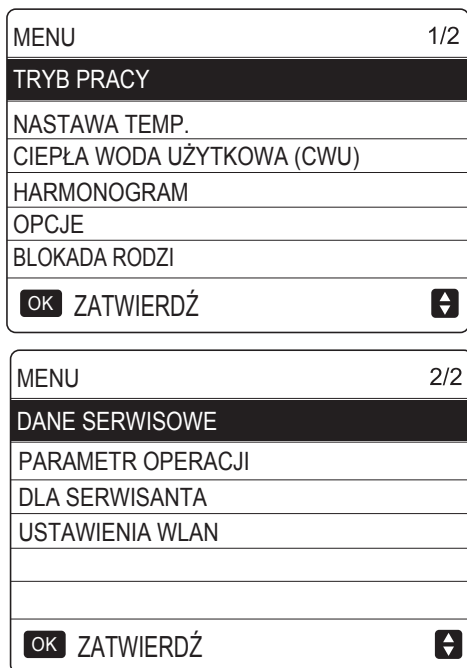

### 4.3 Aby przejść do struktury menu:

Klawiszami „▼”, „▲”, możesz nawigować po menu.

## 5 PODSTAWOWA OBSŁUGA

### 5.1 Odblokowywanie ekranu

Jeśli ikona jest na ekranie, kontroler jest zablokowany. Wyświetlona zostanie poniższa strona:

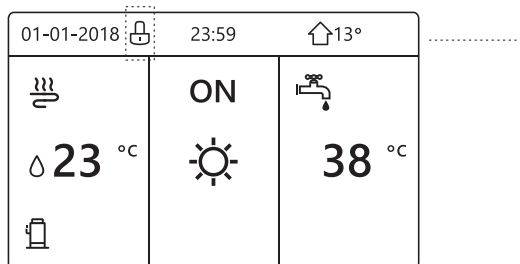

Przyciśnij dowolny klawisz, a ikona zacznie migać. Przyciśnij i przytrzymaj klawisz „UNLOCK”, a ikona zniknie. Wtedy możliwe będzie korzystanie z interfejsu.

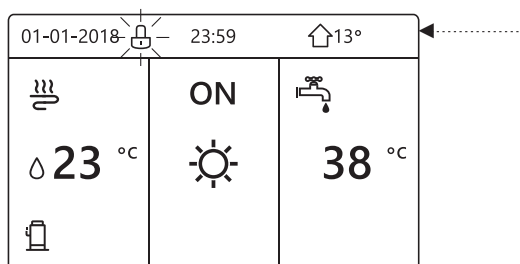

Interfejs zostanie zablokowany po długim okresie bezczynności (około 120 sekund: można ustawić przy użyciu interfejsu, patrz punkt „6.7 DANE SERWISOWE”).

Jeśli interfejs jest odblokowany, przyciśnij i przytrzymaj klawisz „UNLOCK”, aby zablokować interfejs.

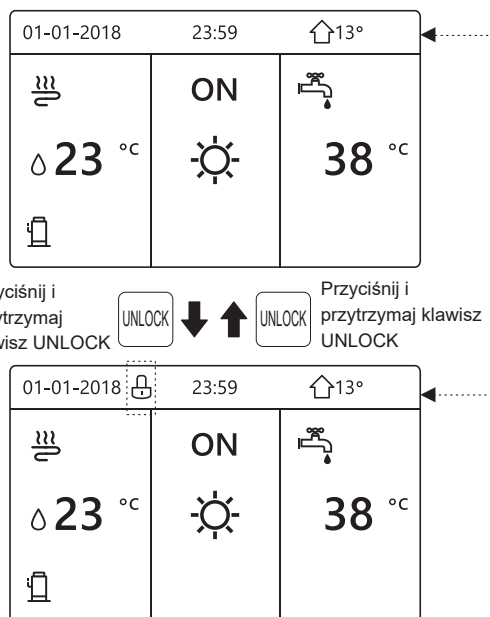

### 5.2 Klawisz ON/OFF

Korzystając z interfejsu, włącz lub wyłącz ogrzewanie lub chłodzenie przestrzeni przez jednostkę.

- Klawiszem ON/OFF jednostki można sterować z pozycji interfejsu, jeśli w menu TERMOSTAT POKOJOWY ustawiono opcję NIE (patrz sekcja „KONFIGURACJA TERMOSTATU POKOJOWEGO” w instrukcji dotyczącej montażu i obsługi).

Przyciśnij klawisz „◀”, „▲” na stronie głównej, a wyświetlony zostanie czarny kursor:

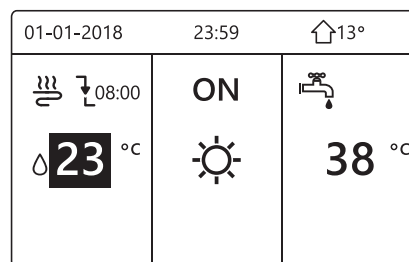

- 1) Gdy kursor znajduje się nad temperaturą strony trybu pracy w przestrzeni (obejmuje tryb grzania , tryb chłodzenia , tryb automatyczny , przyciśnij klawisz „ON/OFF”, aby włączyć/wyłączyć ogrzewanie lub chłodzenie przestrzeni.

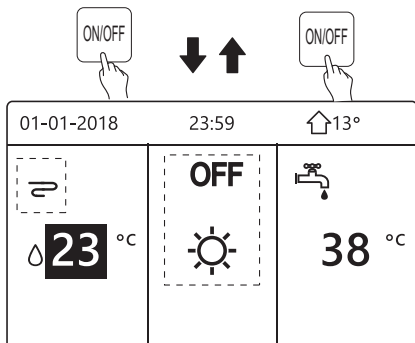
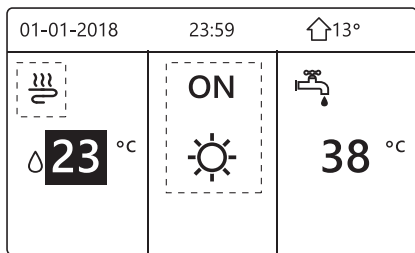

Jeśli w menu TYP DHW ustawiono pozycję NIE, wyświetlone zostaną poniższe strony:

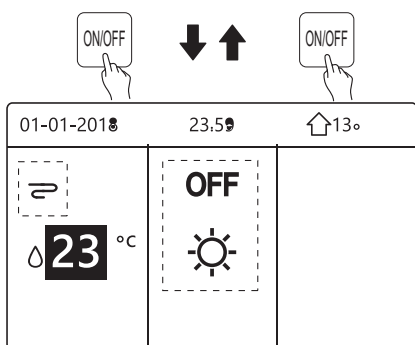
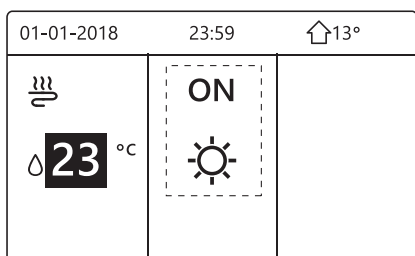

Jeśli w menu TYP TEMP. ustawiono pozycję TEMP. POKOJOWA, wyświetlone zostaną poniższe strony:

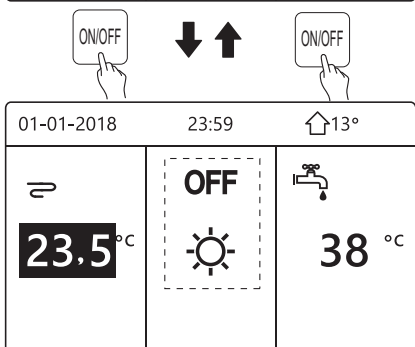
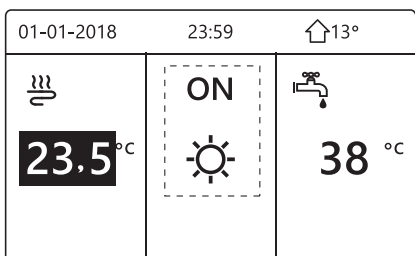

Korzystając z termostatu pokojowego, włącz lub wyłącz ogrzewanie lub chłodzenie przestrzeni przez jednostkę.

① Jeśli w menu termostatu pokojowego nie ustawiono pozycji USTAW BRAK (patrz sekcja „**KONFIGURACJA TERMOSTATU POKOJOWEGO**” w instrukcji dotyczącej montażu i obsługi), jednostka ogrzewająca lub chłodząca przestrzeń zostanie włączona lub wyłączona przez termostat. Przyciśnij klawisz ON/OFF, a wyświetlona zostanie poniższa strona:

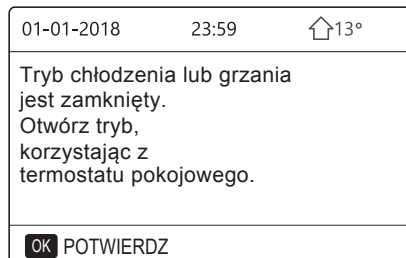

② Jeśli w menu termostatu pokojowego ustawiono pozycję USTAW STREFĘ ODWÓJNĄ (patrz sekcja „**KONFIGURACJA TERMOSTATU POKOJOWEGO**” w instrukcji dotyczącej montażu i obsługi), termostat pokojowy przypisany do cewki wentylatora zostanie wyłączony, termostat pokojowy ogrzewania podłogowego zostanie włączony, jednostka będzie działać, ale wyświetlacz pozostanie OFF. Wyświetlona zostanie poniższa strona:

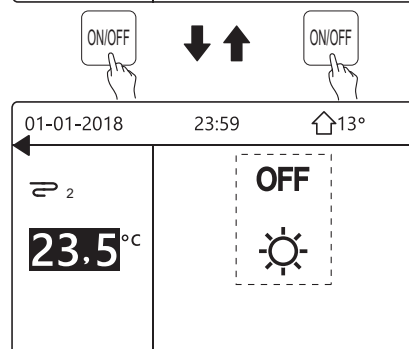
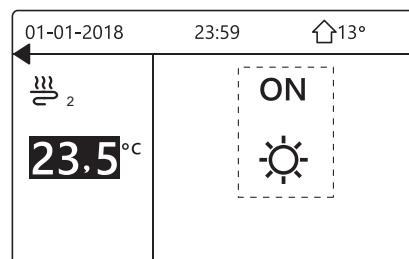
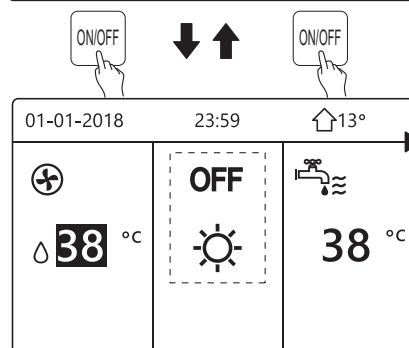
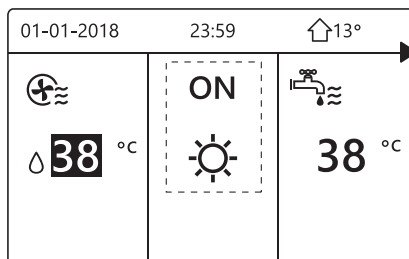



Korzystając z interfejsu, włącz lub wyłącz jednostkę DHW. Przekliknij klawisz „▶”, „▼” na stronie głównej, a wyświetlony zostanie czarny kursor:

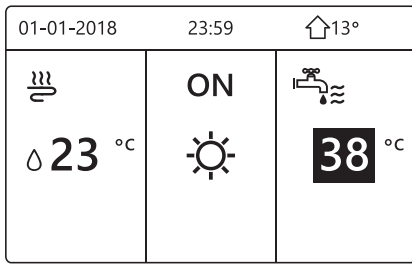

2) Gdy kursor znajduje się na temperaturze trybu DHW, przekliknij klawisz „ON/OFF”, aby go włączyć lub wyłączyć.

Jeśli tryb pracy w przestrzeni zostanie WŁĄCZONY, wyświetlone zostaną poniższe strony:

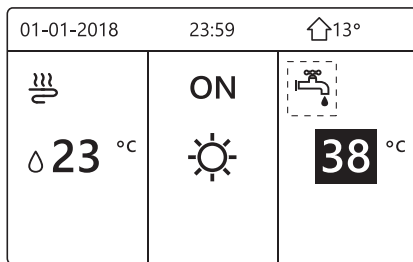
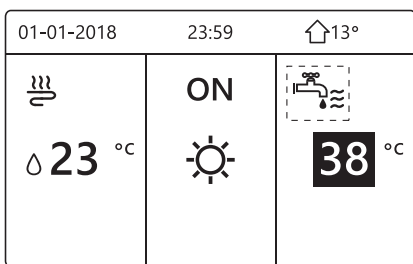

Jeśli tryb pracy w przestrzeni zostanie WYŁĄCZONY, wyświetlone zostaną poniższe strony:

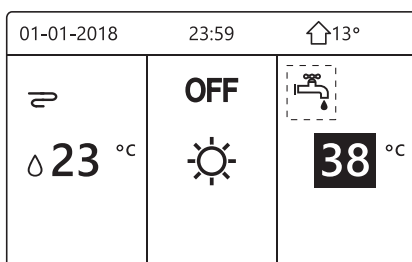
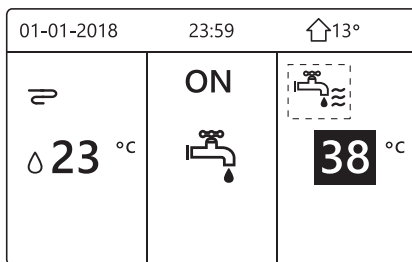

### 5.3 Regulacja temperatury

Przekliknij klawisz „◀”, „▲” na stronie głównej, a wyświetlony zostanie czarny kursor:

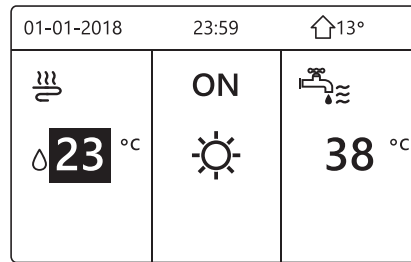

- Jeśli kursor znajduje się nad temperaturą, klawiszami „◀”, „▶” wybierz pozycję, a klawiszami „▼”, „▲” dostosuj temperaturę.

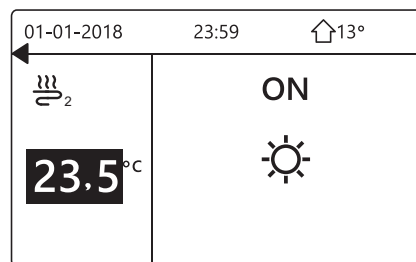
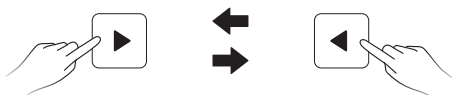
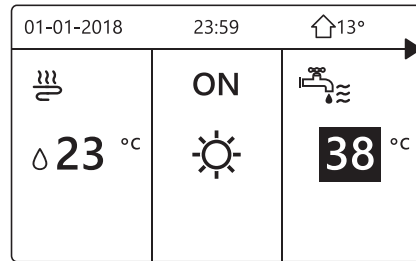
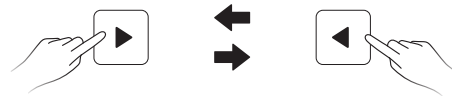
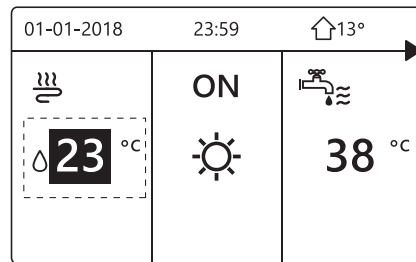

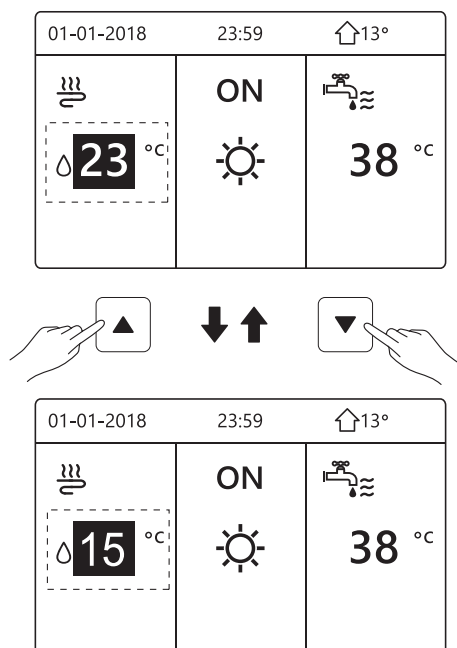

## 5.4 Regulacja trybu pracy w przestrzeni

- Regulacja trybu pracy w przestrzeni przy użyciu interfejsu  
Wybierz kolejno opcje „MENU” > „TRYB PRACY”.  
Przyciśnij klawisz „OK”, a wyświetlona zostanie poniższa strona:

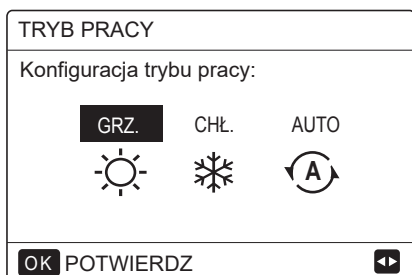

- Do wyboru są trzy tryby, w tym GRZANIE, CHŁODZENIE i AUTO. Używaj klawiszy „◀”, „▶”, aby nawigować, a klawiszem „OK” zatwierdzaj wybór. Nawet jeśli nie przyciśniesz klawisza OK i wyjdiesz ze strony, przyciskając klawisz BACK, tryb zostanie aktywowany mimo to, o ile kursor został przeniesiony na tryb pracy.

Jeśli działa jedynie tryb GRZANIE (CHŁODZENIE), wyświetlona zostanie poniższa strona:

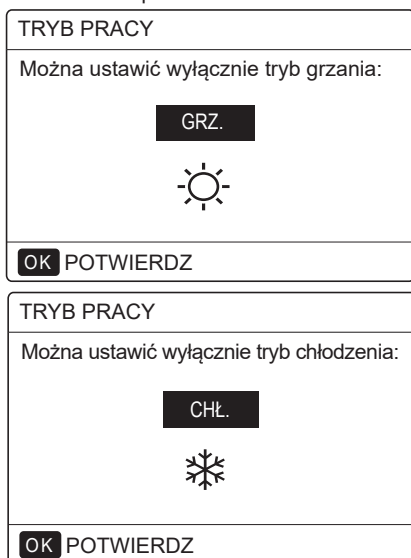

- Trybu pracy nie można zmienić.

Jeśli wybierzesz...	Wtedy tryb pracy w przestrzeni zostanie...
 HEAT (CIEPŁO)	Tryb ciągłego grzania
 COOL (CHŁODNO)	Tryb ciągłego chłodzenia
 AUTO (AUTO)	Automatycznej zmiany dokonało oprogramowanie na podstawie temperatury na zewnątrz (i zależnie od ustawień montera temperatury wewnętrznej). Funkcja wymaga miesięcznych ograniczeń konta. Uwaga: automatyczna zmiana pracy jest możliwa wyłącznie w konkretnych warunkach. Zapoznaj się z sekcją „MENU SERWISANTA” > „KONF. TRYBU AUTO” w instrukcji dotyczącej montażu i obsługi.

- Dostosuj tryb pracy w przestrzeni wg termostatu pokojowego. Więcej szczegółów znajdziesz w sekcji „TERMOSTAT POKOJOWY” w instrukcji dotyczącej montażu i obsługi.  
Wybierz kolejno opcje „MENU” > „TRYB PRACY”.  
Jeśli przyciśniesz dowolny klawisz, aby wybrać lub dostosować pozycję, wyświetlona zostanie poniższa strona:

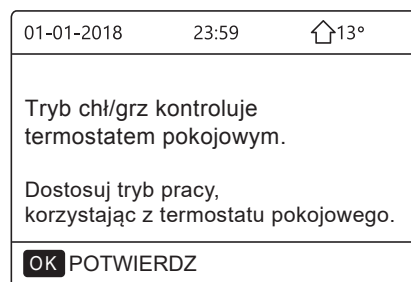

## 6 PRACA

### 6.1. Tryb pracy

Patrz punkt „5.4 Regulacja trybu pracy w przestrzeni”

### 6.2. Obecna temperatura

W menu OBECNA TEMP. znajdziesz 3 pozycje WSTĘPNIE UST. TEMP \ USTAW TEMP. OTOCZ \ TRYB EKO.

#### 6.2.1 WSTĘPNIE UST. TEMP

Funkcja WSTĘPNIE UST. TEMP. służy do ustawiania różnych temperatur o różnych czasach, gdy działa tryb grzania lub chłodzenia.

- WSTĘPNIE UST. TEMP. = OBECNA TEMP.
- Funkcja WSTĘPNIE UST. TEMP. nie będzie działała w poniższych warunkach:

- Działa tryb AUTO.
- Działa MINUTNIK lub TYGODNIOWY HARMONOGRAM.

- Wybierz kolejno opcje „MENU” > „OBECNA TEMP.” > „WSTĘPNIE UST. TEMP.” i przyciśnij klawisz „OK”.

Wyświetlona zostanie poniższa strona:

NASTAWA TEMP.			1/2
NASTAWA TEMP.	POGODA UST. TEMP.	EKO TRYB	
NR.	C ZAS	TEMP.	
1	<input type="checkbox"/>	00:00 25°C	
2	<input type="checkbox"/>	00:00 25°C	
3	<input type="checkbox"/>	00:00 25°C	

NASTAWA TEMP.			2/2
NASTAWA TEMP.	POGODA UST. TEMP.	EKO TRYB	
NR.	C ZAS	TEMP.	
4	<input type="checkbox"/>	00:00 25°C	
5	<input type="checkbox"/>	00:00 25°C	
6	<input type="checkbox"/>	00:00 25°C	

Po aktywacji strefy podwójnej funkcja WSTĘPNIE UST. TEMP. będzie działała tylko w strefie 1.

Klawiszami „◀”, „▶”, „▼”, „▲” nawiguj, a klawiszami „▼”, „▲” dostosowuj czas i temperaturę. Gdy kursor znajduje się na opcji „■”, wyświetlona jest poniższa strona:

NASTAWA TEMP.			1/2
NASTAWA TEMP.	POGODA UST. TEMP.	EKO TRYB	
NR.	C ZAS	TEMP.	
1	<input checked="" type="checkbox"/>	00:00 25°C	
2	<input type="checkbox"/>	00:00 25°C	
3	<input type="checkbox"/>	00:00 25°C	

OK  WYBIERZ

Przyciśnij klawisz „OK”, a pozycja „■” zostanie zastąpiona pozycją „☑”. Zostanie wybrany minutnik 1. Przyciśnij ponownie klawisz „OK”, a pozycja „☑” zostanie zastąpiona pozycją „■”. Wybór minutnika 1 zostanie anulowany.

NASTAWA TEMP.			1/2
NASTAWA TEMP.	POGODA UST. TEMP.	EKO TRYB	
NR.	C ZAS	TEMP.	
1	<input checked="" type="checkbox"/>	08:00 35°C	
2	<input checked="" type="checkbox"/>	12:00 25°C	
3	<input checked="" type="checkbox"/>	15:00 35°C	

OK  ANULUJ

Klawiszami „◀”, „▶”, „▼”, „▲” nawiguj, a klawiszami „▼”, „▲” dostosowuj czas i temperaturę. Możesz ustawić sześć okresów i sześć temperatur.

Przykład: obecnie godziną jest 8:00, a temperatura wynosi 30°C. Opcję w menu WSTĘPNIE UST. TEMP. ustawimy zgodnie z poniższą tabelą. Wyświetlona zostanie poniższa strona:

01-01-2018		8:00	↑13°
☁	⬆️ 08:00	ON	
💧	25 °C	☀️	
🔋			

NR	TIME (GODZINA)	TEMPER.
1	8:00	35°C
2	12:00	25°C
3	15:00	35°C
4	18:00	25°C
5	20:00	35°C
6	23:00	25°C

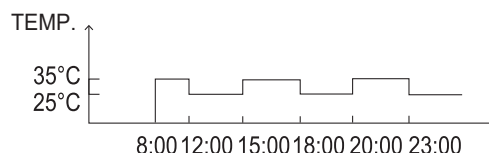

### **i** INFORMACJE

Po zmianie trybu pracy w przestrzeni funkcja WSTĘPNIE UST. TEMP. zostaje wyłączana automatycznie.

Funkcji WSTĘPNIE UST. TEMP. można używać w trybie grzania lub chłodzenia. Po zmianie trybu pracy funkcję WSTĘPNIE UST. TEMP. należy ponownie zresetować.

Obecna temperatura pracy nie ma zastosowania, gdy urządzenie jest wyłączone. Po ponownym rozruchu jednostka przejdzie do następnej wstępnie ustawionej temperatury.

### 6.2.2 UST. TEMP. OTOCZ.

- UST. TEMP. OTOCZ.=USTAWIENIA WG TEMPERATURY OTOCZENIA
- Funkcja UST. TEMP. OTOCZ. służy do wstępnego ustawiania pożądanej temperatury przepływu wody zależnie od temperatury powietrza na zewnątrz. W okresach ciepłych grzanie jest ograniczane. Aby oszczędzać energię, tryb ust. temp. otocz. może zmniejszyć pożądaną temperaturę przepływu wody, gdy wzrośnie temperatura powietrza otoczenia w trybie grzania.

Wybierz kolejno opcje „MENU” > „OBECNA TEMP.” > „UST. TEMP. OTOCZ.” i przyciśnij klawisz „OK”.

Wyświetlona zostanie poniższa strona:

NASTAWA TEMP.		
NASTAWA TEMP.	POGODA UST. TEMP.	EKO TRYB
NISKA TEMP. TRYB-C STREFA1		WYŁ.
NISKA TEMP. TRYB-G STREFA1		WYŁ.
NISKA TEMP. TRYB C STREFA2		WYŁ.
NISKA TEMP. TRYB-G STREFA2		WYŁ.
ON/OFF WŁ./WYŁ.		↕

## **i** INFORMACJE

- Funkcja UST.TEMP. OTOCZ. ma cztery rodzaje krzywych: 1. Krzywa ustawienia wysokiej temperatury grzania. 2. Krzywa ustawienia niskiej temperatury grzania. 3. Krzywa ustawienia wysokiej temperatury chłodzenia. 4. Krzywa ustawienia niskiej temperatury chłodzenia.

Jeśli ustawiono wysoką temperaturę grzania, dostępna jest wyłącznie krzywa ustawienia wysokiej temperatury grzania.

Jeśli ustawiono niską temperaturę grzania, dostępna jest wyłącznie krzywa niskiej temperatury grzania.

Jeśli ustawiono wysoką temperaturę chłodzenia, dostępna jest wyłącznie krzywa ustawienia wysokiej temperatury chłodzenia.

Jeśli ustawiono niską temperaturę chłodzenia, dostępna jest wyłącznie krzywa ustawienia niskiej temperatury chłodzenia.

- Zapoznaj się z sekcją „MENU SERWISANTA” > „KONF. TRYB CHŁODZENIA” i > „KONF. TRYB GRZANIA” w instrukcji dotyczącej montażu i obsługi.

- Pożądaną temperaturę (T1S) nie można dostosować, gdy w menu krzywej temperatury ustawiono pozycję WŁ.

- Jeśli chcesz używać trybu grzania w strefie 1, wybierz opcję „NISKA TEMP. TRYB H STREFA1”. Jeśli chcesz używać trybu chłodzenia w strefie 1, wybierz opcję „NISKA TEMP. TRYB C STREFA1”. Po przyciśnięciu klawisza „ON” wyświetlona zostanie poniższa strona:

UST.TEMP. OTOCZ.	
TYP UST. TEMP. OTOCZ.	
1	2
3	4
5	6
7	8
9	
OK POTWIERDZ	

Klawiszami „◀”, „▶” nawiguj, a klawiszem „OK” zatwierdzaj wybór.

NASTAWA TEMP.		
NASTAWA TEMP.	POGODA UST. TEMP.	EKO TRYB
NISKA TEMP. TRYB-C STREFA1		WŁ.
NISKA TEMP. TRYB-G STREFA1		WYŁ.
NISKA TEMP. TRYB-C STREFA2		WYŁ.
NISKA TEMP. TRYB-G STREFA2		WYŁ.
ON/OFF WŁ./WYŁ.		↕

- Jeśli aktywowana zostanie funkcja UST.TEMP. OTOCZ., dostosowanie pożądaną temperatury nie będzie możliwe przy użyciu interfejsu. Przyciśnij klawisz „▼”, „▲”, aby dostosować temperaturę na stronie głównej. Wyświetlona zostanie poniższa strona:

01-01-2018	23:59	↑13°
Funkcja pogodowa temp. otocz. wł. Czy chcesz wyłączyć funkcję?		
NIE		TAK
OK POTWIERDZ		

Przejdź do opcji „NO”, przyciśnij klawisz „OK”, aby wrócić do strony głównej, a następnie przejdź do opcji „TAK”, po czym przyciśnij klawisz „OK”, aby zresetować UST.TEMP. OTOCZ.

NASTAWA TEMP.		
NASTAWA TEMP.	POGODA UST. TEMP.	EKO TRYB
NISKA TEMP. TRYB-C STREFA1		WYŁ.
NISKA TEMP. TRYB-G STREFA1		WYŁ.
NISKA TEMP. TRYB C STREFA2		WYŁ.
NISKA TEMP. TRYB-G STREFA2		WYŁ.
ON/OFF WŁ./WYŁ.		↕

### 6.2.3 TRYB EKO

TRYB EKO służy do oszczędzania energii. Wybierz kolejno opcje „MENU” > „OBECNA TEMP.” > „TRYB EKO”. Przyciśnij klawisz „OK”, a wyświetlona zostanie poniższa strona:

NASTAWA TEMP.		
NASTAWA TEMP.	POGODA UST. TEMP.	EKO TRYB
BIEŻĄCA NASTAWA		WYŁ.
MINUTNIK EKO		WYŁ.
URUCHOM		08:00
ZAKOŃCZ		19:00
ON/OFF WŁ./WYŁ.		↕

Przyciśnij klawisz „ON/OFF”. Wyświetlona zostanie poniższa strona:

UST. TRYBU EKO	
TYP UST. TRYBU EKO:	
1	2
3	4
5	6
7	8
9	
OK POTWIERDZ	

Klawiszami „◀”, „▶” możesz nawigować. Klawiszem „OK” wybierz pozycję. Wyświetlona zostanie poniższa strona:

NASTAWA TEMP.		
NASTAWA TEMP.	POGODA UST. TEMP.	EKO TRYB
BIEŻĄCA NASTAWA	WŁ.	
MINUTNIK EKO	WYŁ.	
URUCHOM	08:00	
ZAKOŃCZ	19:00	
ON/OFF WŁ./WYŁ.		

Klawiszem „ON/OFF” możesz WŁĄCZAĆ lub WYŁĄCZAĆ pozycje, a klawiszami „▼”, „▲”, możesz nawigować po menu.

NASTAWA TEMP.		
NASTAWA TEMP.	POGODA UST. TEMP.	EKO TRYB
BIEŻĄCA NASTAWA	WYŁ.	
MINUTNIK EKO	WŁ.	
URUCHOM	08:00	
ZAKOŃCZ	19:00	
REGULACJA		

Gdy kursor znajduje się nad pozycją „URUCHOM” lub nad pozycją „ZAKOŃCZ”, klawiszami „◀”, „▶”, „▼”, „▲” nawiguj, a klawiszami „▼”, „▲” dostosuj ustawienia czasu.

## INFORMACJE

- Funkcja KONF. TRYBU EKO ma dwa rodzaje krzywej: 1. Krzywa ustawienia wysokiej temperatury grzania. 2. Krzywa ustawienia niskiej temperatury grzania. Jeśli ustawiono wysoką temperaturę grzania, dostępna jest wyłącznie krzywa ustawienia wysokiej temperatury grzania. Jeśli ustawiono niską temperaturę grzania, dostępna jest wyłącznie krzywa niskiej temperatury grzania.

- Zapoznaj się z sekcją „MENU SERWISANTA” > „KONF. TRYB GRZANIA” w instrukcji

dotyczącej montażu i obsługi.

- Pożądaną temperatury (T1S) nie można dostosować, gdy w menu TRYB EKO ustawiono pozycję WŁ.
- Możesz wybrać ustawienie niskiej lub wysokiej temperatury grzania (patrz „Tabele 1~2”).
- Jeśli w menu TRYB EKO ustawiono pozycję WŁ., a w menu MINUTNIK EKO ustawiono pozycję WYŁ., jednostka będzie stale korzystała z trybu EKO.
- Jeśli w menu TRYB EKO ustawiono pozycję WŁ., a w menu MINUTNIK EKO ustawiono pozycję WŁ., jednostka będzie korzystała z trybu EKO zgodnie z czasami uruchomienia i zakończenia.

## 6.3 Ciepła woda użytkowa (DHW)

Tryb DHW zwykle składa się z tego, co następuje:

- 1) DEZYNFEKCJA
- 2) SZYBKA DHW
- 3) GRZAŁKA ZBIORNIKA
- 4) POMPA DHW

### 6.3.1 Dezynfekcja

Funkcja DEZYNFEKCJA eliminuje bakterię legionellę. Dzięki funkcji dezynfekcji zbiornik osiągnie temperaturę 65~70°C poprzez wymuszone grzanie. Temperaturę dezynfekcji znajdziesz w sekcji „MENU SERWISANTA” (patrz sekcja „MENU SERWISANTA” > „TRYB DHW” > „DEZYNFEKCJA” w instrukcji dotyczącej montażu i obsługi.

Wybierz kolejno opcje „MENU” > „CIEPŁA WODA UŻYTKOWA” > „DEZYNFEKCJA”. Przyciśnij klawisz „OK”, a wyświetlona zostanie poniższa strona:

CIEPŁA WODA UŻYTKOWA (CWU)			
DEZYNFEKCJA	SZYBKI CWU	ZBIORNIKA GRZAŁKA	CWU POMPA
BIEŻĄCY STAN			WŁ.
DZIEŃ PRACY			PT.
URUCHOM			23:00
ON/OFF WŁ./WYŁ.			



CIEPŁA WODA UŻYTKOWA (CWU)			
DEZYNFEKCJA	SZYBKI CWU	ZBIORNIKA GRZAŁKA	CWU POMPA
BIEŻĄCY STAN			WYŁ.
DZIEŃ PRACY			PT.
URUCHOM			23:00
ON/OFF WŁ./WYŁ.			

Klawiszami „◀”, „▶”, „▼”, „▲” nawiguj, a klawiszami „▼”, „▲” dostosuj parametry podczas konfiguracji ustawień menu „DZIEŃ PRACY” i „START”. Jeśli w menu DZIEŃ PRACY ustawiona zostanie wartość PIĄTEK, a wartość START wynosić będzie 23:00, funkcja dezynfekcji zostanie aktywowana w piątek o godzinie 23:00.

Jeśli funkcja dezynfekcji działa, wyświetlona zostanie poniższa strona:

01-01-2018	23:59	13°
23.5 °C	ON	38 °C

### 6.3.2 Szybka DHW

Funkcja SZYBKA DHW służy do wymuszania pracy w trybie DHW od systemu.

Pompa ciepła i grzałka wspierająca lub grzałka dodatkowa będą działały razem w trybie DHW, a w menu pożądaną temperaturę DHW ustawiona zostanie wartość 60°C.

Wybierz kolejno opcje MENU > CIEPŁA WODA UŻYTKOWA > SZYBKA CIEPŁA WODA UŻYTKOWA. Przyciśnij klawisz „OK”.

CIEPŁA WODA UŻYTKOWA (CWU)			
DEZYN-FEKCJA	SZYBKI CWU	ZBIORNIKA GRZAŁKA	CWU POMPA
BIEŻĄCY STAN			WŁ.
ON/OFF WŁ./WYŁ.			



CIEPŁA WODA UŻYTKOWA (CWU)			
DEZYN-FEKCJA	SZYBKI CWU	ZBIORNIKA GRZAŁKA	CWU POMPA
BIEŻĄCY STAN			WYŁ.
ON/OFF WŁ./WYŁ.			

Klawiszem „ON/OFF” wybierz opcję „WŁ.” lub „WYŁ.”.

#### **i** INFORMACJE

Jeśli w menu BIEŻĄCY STAN ustawiono opcję WYŁ., funkcja SZYBKA DHW nie zadziała. Jeśli ustawiono opcję WŁ., funkcja SZYBKA DHW będzie działać. Funkcja SZYBKA DHW ponownie działa.

### 6.3.3 GRZAŁKA ZBIORNIKA

Funkcja grzałki zbiornika służy do wymuszania ogrzewania wody w zbiorniku przez grzałkę zbiornika. W takiej sytuacji potrzebne jest chłodzenie lub grzanie, a układ pompy ciepła działa w celu chłodzenia lub ogrzewania, ale nadal istnieje zapotrzebowanie na gorącą wodę.

Podobnie, nawet wtedy, gdy układ pompy ciepła ulegnie awarii, GRZAŁKA ZBIORNIKA może posłużyć do ogrzewania wody w zbiorniku.

Wybierz kolejno opcje „MENU” > „CIEPŁA WODA UŻYTKOWA” > „GRZAŁKA ZBIORNIKA”. Przyciśnij klawisz „OK”.





CIEPŁA WODA UŻYTKOWA (CWU)			
DEZYN-FEKCJA	SZYBKI CWU	ZBIORNIKA GRZAŁKA	CWU POMPA
BIEŻĄCY STAN			WŁ.
ON/OFF WŁ./WYŁ.			



CIEPŁA WODA UŻYTKOWA (CWU)			
DEZYN-FEKCJA	SZYBKI CWU	ZBIORNIKA GRZAŁKA	CWU POMPA
BIEŻĄCY STAN			WYŁ.
ON/OFF WŁ./WYŁ.			

Klawiszem „ON/OFF” wybierz opcję „WŁ.” lub „WYŁ.”, a klawiszem „BACK” opuść menu.

Jeśli GRZAŁKA ZBIORNIKA działa, wyświetlona zostanie poniższa strona:

01-01-2018	23:59	↑13°
	ON	
23 °C		38 °C
		

#### **i** INFORMACJE

Jeśli w menu BIEŻĄCY STAN ustawiono pozycję WYŁ., GRZAŁKA ZBIORNIKA nie będzie używana. Jeśli dojdzie do awarii w menu T5 (czujnik zbiornika), grzałka zbiornika nie będzie działała.

### 6.3.4 Pompa DHW

Funkcja POMPA DHW jest używana do usuwania z wody glonów. Wybierz kolejno opcje „MENU” > „CIEPŁA WODA UŻYTKOWA” > „POMPA DHW”. Przyciśnij klawisz „OK”. Wyświetlona zostanie poniższa strona:

CIEPŁA WODA UŻYTKOWA (CWU) 1/2			
DEZYN-FEKCJA	SZYBKI CWU	ZBIORNIK GRZAŁKA	CWU POMPA
NR.	URUCHOM	NR.	URUCHOM
T1	<input type="checkbox"/> 00:00	T4	<input type="checkbox"/> 00:00
T2	<input type="checkbox"/> 00:00	T5	<input type="checkbox"/> 00:00
T3	<input type="checkbox"/> 00:00	T6	<input type="checkbox"/> 00:00

CIEPŁA WODA UŻYTKOWA (CWU) 2/2			
DEZYN-FEKCJA	SZYBKI CWU	ZBIORNIK GRZAŁKA	CWU POMPA
NR.	URUCHOM	NR.	URUCHOM
T7	<input type="checkbox"/> 00:00	T10	<input type="checkbox"/> 00:00
T8	<input type="checkbox"/> 00:00	T11	<input type="checkbox"/> 00:00
T9	<input type="checkbox"/> 00:00	T12	<input type="checkbox"/> 00:00

Przejdź do pozycji „■” i przyciśnij klawisz „OK”, aby wybrać i usunąć zaznaczenie ( zaznaczony minutnik,  niewybrany minutnik).

CIEPŁA WODA UŻYTKOWA (CWU) 1/2			
DEZYN-FEKCJA	SZYBKI CWU	ZBIORNIK GRZAŁKA	CWU POMPA
NR.	URUCHOM	NR.	URUCHOM
T1	<input checked="" type="checkbox"/> 00:00	T4	<input type="checkbox"/> 00:00
T2	<input type="checkbox"/> 00:00	T5	<input type="checkbox"/> 00:00
T3	<input type="checkbox"/> 00:00	T6	<input type="checkbox"/> 00:00

Klawiszami „◀”, „▶”, „▼”, „▲” nawiguj, a klawiszami „▼”, „▲” dostosuj parametry.

Przykład: jeśli ustawisz parametr w menu POMPA DHW (patrz sekcja „MENU SERWISANTA” > „KONFIGURACJA TRYBU DHW” w instrukcji dotyczącej montażu i obsługi), CZAS PRACY POMPY WYNIESIE 30 minut.

Ustaw zgodnie z poniższymi zaleceniami:

NR	START (URUCHOM)
1	6:00
2	7:00
3	8:00
4	9:00

POMPA działa zgodnie z poniższymi informacjami:

POMPA

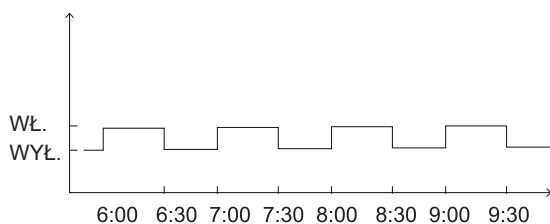

## 6.4. Harmonogram

Menu HARMONOGRAM zawiera następującą treść:

- 1) MINUTNIK
- 2) TYGODNIOWY HARMONOGRAM
- 3) HARMONOGRAM KONTROLI
- 4) ANULUJ MINUTNIK

### 6.4.1 Minutnik

Jeśli funkcja tygodniowego planu jest włączona, a minutnik jest wyłączony, drugie ustawienie pozostanie aktywne. Jeśli minutnik zostanie aktywowany, ☹ zostanie wyświetlony na stronie głównej.

HARMONOGRAM 1/2			
TIMER	TYGODN. HARMON.	HARMON. SPRAWDŹ	ANULUJ TIMER
NR.	URUCHOM	ZAKOŃCZ	TRYB TEMP.
1	<input type="checkbox"/> 00:00	00:00	GRZ. 0°C
2	<input type="checkbox"/> 00:00	00:00	GRZ. 0°C
3	<input type="checkbox"/> 00:00	00:00	GRZ. 0°C

HARMONOGRAM 2/2			
TIMER	TYGODN. HARMON.	HARMON. SPRAWDŹ	ANULUJ TIMER
NR.	URUCHOM	ZAKOŃCZ	TRYB TEMP.
4	<input type="checkbox"/> 00:00	00:00	GRZ. 0°C
5	<input type="checkbox"/> 00:00	00:00	GRZ. 0°C
6	<input type="checkbox"/> 00:00	00:00	GRZ. 0°C

- Klawiszami „◀”, „▶”, „▼”, „▲” nawiguj, a klawiszami „▼”, „▲” dostosowuj czas, tryb i temperaturę.

Przejdź do pozycji „■” i przyciśnij klawisz „OK”, aby  wybrać i usunąć zaznaczenie  (zaznaczony minutnik, niewybrany minutnik). Możesz ustawić sześć minutników.

Jeśli chcesz anulować MINUTNIK, przenieś kursor do pozycji „■”, przyciśnij klawisz „OK”.  Minutnik  przestanie działać.

Jeśli ustawisz czas uruchomienia minutnika późniejszy niż czas zakończenia minutnika lub temperatura będzie wykraczała poza zakres trybu, wyświetlona zostanie poniższa strona:

HARMONOGRAM			
TIMER	TYGODN. HARMON.	HARMON. SPRAWDŹ	ANULUJ TIMER
TIMER1 JEST NIEPRZYDATNY.			
Czas ustawienia pokrywa się i czasem zakończenia.			
<input type="button" value="OK"/> POTWIERDZ			

## Przykład:

Sześć minutników skonfigurowano w poniższy sposób:

NR	START (URUCHOM)	END (ZAKOŃCZ)	MODE (TRYB)	TEMP.
T1	1: 00	3: 00	DHW	50°C
T2	7: 00	9: 00	HEAT (CIEPŁO)	28°C
T3	11: 30	13: 00	COOL (CHŁODNO)	20°C
T4	14: 00	16: 00	HEAT (CIEPŁO)	28°C
T5	15: 00	19: 00	COOL (CHŁODNO)	20°C
T6	18: 00	23: 30	DHW	50°C

Jednostka działa zgodnie z poniższymi informacjami:

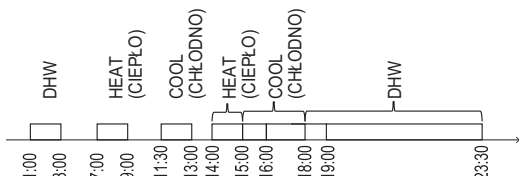

Obsługa kontrolera w konkretnych okresach:

TIME (GODZINA)	Obsługa kontrolera
1: 00	Tryb DHW jest WŁ.
3: 00	Tryb DHW jest WYŁ.
7: 00	TRYB GRZANIA jest WŁ.
9: 00	TRYB GRZANIA jest WYŁ.
11: 30	TRYB CHŁODZENIA jest WŁ.
13: 00	TRYB CHŁODZENIA jest WYŁ.
14: 00	TRYB GRZANIA jest WŁ.
15: 00	TRYB CHŁODZENIA jest WŁ. (trwa GRZANIE) TRYB jest WYŁ.
18: 00	Tryb DHW jest WŁ. (trwa CHŁODZENIE) TRYB jest WYŁ.
23: 30	Tryb DHW jest WYŁ.

### **i** INFORMACJE

Jeśli czas uruchomienia minutnika pokrywa się z czasem zakończenia tego samego minutnika, funkcja nie zostanie aktywowana.

## 6.4.2 Tygodniowy plan

Jeśli funkcja minutnika jest włączona, a tygodniowy harmonogram wyłączony, obowiązuje drugie ustawienie. Jeśli aktywny jest TYGODNIOWY HARMONOGRAM, na stronie głównej wyświetlona zostaje pozycja **7**.

Wybierz kolejno opcje „MENU” > „HARMONOGRAM” > „TYGODNIOWY HARMONOGRAM”. Przcisnij klawisz „OK”, a wyświetlona zostanie poniższa strona:

HARMONOGRAM						
TIMER	TYGODN. HARMON.	HARMON. SPRAWDŹ	ANULUJ TIMER			
PON.	WT.	ŚR.	CZW.	PT.	SOB.	NIE.
<input checked="" type="checkbox"/>	<input type="checkbox"/>	<input type="checkbox"/>	<input type="checkbox"/>	<input type="checkbox"/>	<input type="checkbox"/>	<input type="checkbox"/>
ZATWIERDŹ			ANULNL			
OK PON. WYBIERZ			<input type="button" value="↕"/> <input type="button" value="↔"/>			

Najpierw wybierz dni tygodnia, które chcesz zaplanować. Klawiszami „◀”, „▶” możesz nawigować. Klawiszem „OK” wybierz pozycję lub usuń zaznaczenie dnia. Pozycja „PON” oznacza, że wybrano dzień. Opcja „PON.” oznacza usunięcie zaznaczenia dnia.

### **i** INFORMACJE

Jeśli chcesz skorzystać z funkcji TYGODNIOWY HARMONOGRAM, wybierz przynajmniej dwa dni.

HARMONOGRAM			
TIMER	TYGODN. HARMON.	HARMON. SPRAWDŹ	ANULUJ TIMER
PON.	WT.	ŚR.	CZW. PT. SOB. NIE.
<input type="checkbox"/>	<input type="checkbox"/>	<input type="checkbox"/>	<input checked="" type="checkbox"/> <input type="checkbox"/>
ZATWIERDŹ		ANULNL	
OK PON. WYBIERZ		<input type="button" value="↕"/> <input type="button" value="↔"/>	

Klawiszami „◀” lub „▶” przeprowadź KONFIGURACJĘ i potwierdź klawiszem „ZATWIERDŹ”. Wybrany zostanie przedział od poniedziałku do piątku i ustawione zostaną identyczne harmonogramy.

Wyświetlone zostaną poniższe strony:

HARMONOGRAM					1/2
TIMER	TYGODN. HARMON.	HARMON. SPRAWDŹ	ANULUJ TIMER		
NR.	URUCHOM	ZAKOŃCZ	TRYB	TEMP.	
1	<input type="checkbox"/>	00:00 00:00	GRZ.	0°C	
2	<input type="checkbox"/>	00:00 00:00	GRZ.	0°C	
3	<input type="checkbox"/>	00:00 00:00	GRZ.	0°C	
					<input type="button" value="↕"/> <input type="button" value="↔"/>

HARMONOGRAM					2/2
TIMER	TYGODN. HARMON.	HARMON. SPRAWDŹ	ANULUJ TIMER		
NR.	URUCHOM	ZAKOŃCZ	TRYB	TEMP.	
4	<input type="checkbox"/>	00:00 00:00	GRZ.	0°C	
5	<input type="checkbox"/>	00:00 00:00	GRZ.	0°C	
6	<input type="checkbox"/>	00:00 00:00	GRZ.	0°C	
					<input type="button" value="↕"/> <input type="button" value="↔"/>

Klawiszami „◀”, „▶”, „▼”, „▲” nawiguj i ustaw czas, tryb oraz temperaturę. Możesz ustawić minutniki, w tym czas uruchomienia, czas zakończenia, tryby i temperaturę. Dostępne są tryby: grzania, chłodzenia i DHW.

Metoda konfiguracji odwołuje się do ustawień minutnika. Czas zakończenia musi wypadać po czasie uruchomienia. W przeciwnym wypadku minutnik nie będzie używany.



### 6.4.3 Harmonogram kontroli

harmonogram kontroli służy jedynie do sprawdzania tygodniowego harmonogramu.

Wybierz kolejno opcje „MENU” > „HARMONOGRAM” > „HARMONOGRAM KONTROLI”. Przyciśnij klawisz „OK”, a wyświetlona zostanie poniższa strona:

HARMONOGRAM			
TIMER	TYGODN. HARMON.	<b>HARMON. SPRAWDŹ</b>	ANULUJ TIMER
WER. PROG. TYGOD.			
OK ZATWIERDŹ			

WER. PROG. TYGOD.					
DNI	NR.	TRYB	USTAW	START	STOP
PON <input type="checkbox"/>	T1	<input type="checkbox"/> GRZ.	0°C	00:00	00:00
	T2	<input type="checkbox"/> GRZ.	0°C	00:00	00:00
	T3	<input type="checkbox"/> GRZ.	0°C	00:00	00:00
	T4	<input type="checkbox"/> GRZ.	0°C	00:00	00:00
	T5	<input type="checkbox"/> GRZ.	0°C	00:00	00:00
	T6	<input type="checkbox"/> GRZ.	0°C	00:00	00:00

Klawiszami „▼”, „▲” wyświetl minutnik od poniedziałku do soboty:

### 6.4.4 ANULUJ MINUTNIK

Wybierz kolejno opcje „MENU” > „HARMONOGRAM” > „ANULUJ HARMONOGRAM”. Przyciśnij klawisz „OK”, a wyświetlona zostanie poniższa strona:

HARMONOGRAM			
TIMER	TYGODN. HARMON.	HARMON. SPRAWDŹ	<b>ANULUJ TIMER</b>
CZY CHCESZ ANULOWAĆ MINUTNIK TYGODNIOWY HARMONOGRAM?			
NIE		TAK	
OK ZATWIERDŹ			

Klawiszami „◀”, „▶”, „▼”, „▲” przejdź do pozycji „TAK” i przyciśnij klawisz „OK”, aby anulować minutnik. Jeśli chcesz wyjść (funkcja ANULUJ MINUTNIK), przyciśnij klawisz „BACK”.

Jeśli anulowane zostaną ustawienia menu MINUTNIK lub TYGODNIOWY HARMONOGRAM, na stronie głównej zostaną wyświetlone ikony minutnika („🕒”) lub tygodniowego harmonogramu („📅”).

01-01-2018 📅	23:59 🕒	🏠 13°
🌊 23.5°C	ON ☀️	🚰 38°C

Jeśli anulowane zostaną ustawienia menu MINUTNIK lub TYGODNIOWY HARMONOGRAM, ze strony głównej znikną ikony 🕒 lub 📅.

01-01-2018 📅	23:59 🕒	🏠 13°
🌊 23.5°C	ON ☀️	🚰 38°C

### i INFORMACJE

Musisz zresetować MINUTNIK/TYGODNIOWY HARMONOGRAM, aby w menu „TEMP. PRZEŁYWU WODY” ustawić opcję TEMP. POKOJOWA, ewentualnie w menu TEMP. POKOJOWA ustawić pozycję TEMP. PRZEŁYWU WODY. Funkcja MINUTNIK lub TYGODNIOWY HARMONOGRAM nie działa, gdy włączona jest funkcja TERMOSTAT POKOJOWY.

### i INFORMACJE

- Funkcje EKO lub TRYB WYGODA mają najwyższy priorytet, tryby MINUTNIK lub TYGODNIOWY HARMONOGRAM są na drugim miejscu, a tryby WSTĘPNIE UST. TEMP. lub UST. TEMP. OTOCZ. są najmniej ważne.
- Funkcje WSTĘPNIE UST. TEMP. lub UST. TEMP. OTOCZ. nie są używane, gdy działa tryb EKO lub WYGODA. Aby wyłączyć tryb EKO lub WYGODA, musisz zresetować tryb WSTĘPNIE UST. TEMP. lub UST. TEMP. OTOCZ.
- Tryby MINUTNIK lub TYGODNIOWY HARMONOGRAM nie działają, gdy działa tryb EKO lub WYGODA. Tryby MINUTNIK lub TYGODNIOWY HARMONOGRAM są aktywowane, gdy tryby EKO lub WYGODA nie działają.
- Tryby MINUTNIK i TYGODNIOWY HARMONOGRAM mają taki sam priorytet. Obowiązuje funkcja ustawiona później. Funkcja WSTĘPNIE UST. TEMP. przestaje działać, gdy działa tryb MINUTNIK lub TYGODNIOWY HARMONOGRAM. Na tryb UST. TEMP. OTOCZ. nie wpływa ustawienie trybów MINUTNIK lub TYGODNIOWY HARMONOGRAM.
- Tryby WSTĘPNIE UST. TEMP. i UST. TEMP. OTOCZ. mają taką samą ważność. Obowiązuje funkcja ustawiona później.

### i INFORMACJE

Wszystkie opcje pozycji z ustawionym czasem (WSTĘPNIE UST. TEMP., EKO/WYGODA, DEZYNFEKCJA, POMPA DHW, TIMER (MINUTNIK), TYGODNIOWY HARMONOGRAM, TRYB CICHY, URLOP W DOMU) można aktywować klawiszem ON/OFF, wybierając odpowiednią funkcję (od czasu uruchomienia do czasu zakończenia).

## 6.5 Opcje

Menu opcje zawiera następującą treść:

- 1) SILENT MODE
- 2) URLOP POZA DOMEM
- 3) URLOP W DOMU
- 4) GRZAŁKA WSPIERAJĄCA

## 6.5.1 Tryb cichy

TRYB CICHY służy do zmniejszania głośności jednostki, ale jednocześnie zmniejsza wydajność grzania/chłodzenia systemu. Dostępne są dwa tryby ciche.

Poziom2 jest cichszy niż Poziom1, ale oferuje niższą wydajność grzania lub chłodzenia.

Istnieją dwa sposoby eksploatacji w trybie cichym:

- 1) ciągła praca w trybie cichym,
- 2) praca na podstawie minutnika.

- Przejdź do strony głównej, aby sprawdzić, czy tryb cichy działa. Jeśli tryb cichy działa, na stronie głównej wyświetlona zostanie pozycja „☾”.

- Wybierz kolejno opcje „MENU” > „OPCJE” > „TRYB CICHY”. Przcisnij klawisz „OK”, a wyświetlona zostanie poniższa strona:

OPCJE				1/2
CICHY TRYB	PROGRAM WAKAC.	WAKACJE W DOMU	GRZAŁ. DODAT.	
BIEŻĄCY STAN				WYŁ.
POZIOM GŁOŚNOŚCI		POZIOM 1		
URUCH. MINUTNIKA1		12:00		
ZAKOŃCZ MINUTNIK1		15:00		
ON/OFF WŁ./WYŁ.				⏮

Klawiszem „ON/OFF” wybierz opcję WŁ. lub „WYŁ.”.

Opis:

Jeśli w menu BIEŻĄCY STAN ustawiono pozycję WYŁ., TRYB CICHY nie będzie używany.

Gdy wybierzesz opcję POZIOM CICHY i przycisniesz klawisz „OK” lub „▶”, wyświetlona zostanie poniższa strona.

OPCJE				1/2
CICHY TRYB	PROGRAM WAKAC.	WAKACJE W DOMU	GRZAŁ. DODAT.	
BIEŻĄCY STAN				WŁ.
POZIOM GŁOŚNOŚCI		POZIOM 1		
URUCH. MINUTNIKA1		12:00		
ZAKOŃCZ MINUTNIK1		15:00		
REGULACJA				⏮

POZIOM 1

OPCJE				1/2
CICHY TRYB	PROGRAM WAKAC.	WAKACJE W DOMU	GRZAŁ. DODAT.	
BIEŻĄCY STAN				WŁ.
POZIOM GŁOŚNOŚCI		POZIOM 2		
URUCH. MINUTNIKA1		12:00		
ZAKOŃCZ MINUTNIK1		15:00		
REGULACJA				⏮

POZIOM 2

Klawiszami „▼”, „▲” wybierz Poziom1 lub Poziom2. Przcisnij klawisz „OK”.

Jeśli w menu trybu cichego wybierzesz pozycję MINUTNIK i przycisniesz przycisk „OK”, wyświetlona zostanie poniższa strona:

OPCJE				2/2
CICHY TRYB	PROGRAM WAKAC.	WAKACJE W DOMU	GRZAŁ. DODAT.	
MINUTNIK1				WYŁ.
URUCH. MINUTNIKA2		22:00		
ZAKOŃCZ MINUTNIK2		07:00		
MINUTNIK2				WYŁ.
REGULACJA				⏮

Dostępne są dwa minutniki do ustawienia. Przejdź do pozycji „■”, przycisnij klawisz „OK” i zaznacz pole wyboru lub usuń jego zaznaczenie.

Jeśli usunięte zostanie zaznaczenie obu czasów, stale włączony będzie tryb cichy. W przeciwnym wypadku jednostka będzie działała zgodnie z ustawieniami czasu.

## 6.5.2 Urlop poza domem

- Po aktywacji trybu urlopu poza domem, na stronie głównej wyświetlona zostanie pozycja ☼.

Funkcja urlopu poza domem zapobiega wychłodzeniu domu, gdy spędzasz czas na wyjeździe, po czym nagrzewa dom, zanim wrócisz.

Wybierz kolejno opcje „MENU” > „OPCJE” > „URLOP POZA DOMEM”. Przcisnij klawisz „OK”, a wyświetlona zostanie poniższa strona:

OPCJE				1/2
CICHY TRYB	PROGRAM WAKAC.	WAKACJE W DOMU	GRZAŁ. DODAT.	
BIEŻĄCY STAN				WYŁ.
TRYB CWU				WŁ.
DEZYNFEKCJA				WŁ.
TRYB GRZ.				WŁ.
ON/OFF WŁ./WYŁ.				⏮

OPCJE				2/2
CICHY TRYB	PROGRAM WAKAC.	WAKACJE W DOMU	GRZAŁ. DODAT.	
OD		00-00-2000		
DO		00-00-2000		
REGULACJA				⏮

Przykład użycia: wyjeżdżasz na zimę. Aktualną datą jest 2018-01-31, a dwa dni później wypada 2018-02-02, początek urlopu.

- Sytuacja przedstawia się następująco: za 2 dni wyjedziesz na 2 tygodnie podczas zimy.
- Chcesz oszczędzać energię, ale i uniknąć wychłodzenia domu.

Następnie możesz wykonać poniższe czynności:  
1) Skonfigurować poniższe ustawienia trybu Urlop poza domem:

2) Aktywować tryb urlopowy.  
Wybierz kolejno opcje „MENU” > „OPCJE” > „URLOP POZA DOMEM”. Przcisnij klawisz „OK”.  
Klawiszem „ON/OFF” wybierz opcję „WŁ.” lub „WYŁ.”, a następnie klawiszami „◀”, „▶”, „▼”, „▲” nawiguj i dostosowuj ustawienia.

Ustawienie	Wartość
Urlop poza domem	WŁ.
Od	2 lutego 2018
Do	16 lutego 2018
Tryb pracy	Grzanie
dezynfekcja	WŁ.

### **i** INFORMACJE

- Jeśli w menu trybu DHW po aktywacji trybu urlopowego poza domem ustawiono pozycję WŁ., dezynfekcja użytkownika nie będzie działała.
- Jeśli w menu trybu Urlopu poza domem ustawiono pozycję WŁ., minutnik i tygodniowy harmonogram nie działają, o ile nie opuścisz trybu.
- Jeśli w menu BIEŻĄCY STAN ustawiono opcję WYŁ., w menu trybu URLOP POZA DOMEM ustawiona zostanie pozycja WYŁ.
- Jeśli w menu BIEŻĄCY STAN ustawiono opcję WŁ., w menu trybu URLOP POZA DOMEM ustawiona zostanie pozycja WŁ.
- Pilot nie przyjmuje poleceń po ustawieniu w menu Urlop poza domem pozycji WŁ.
- Dezynfekcja jednostki ma miejsce o 23:00 ostatniego dnia, o ile funkcja dezynfekcji jest WŁ.
- Gdy urządzenie działa w trybie Urlop poza domem, uprzednio ustawione krzywe klimatu nie będą miały zastosowania. Krzywe zostaną natychmiast wdrożone po ukończeniu pracy w trybie Urlop poza domem.
- Obecna temperatura nie będzie miała zastosowania w trybie Urlop poza domem, ale będzie nadal wyświetlana na stronie głównej.

### 6.5.3 Urlop w domu

Funkcja urlopu w domu służy do obchodzenia standardowych harmonogramów bez konieczności ich zmiany na czas urlopu spędzanego w domu.

- Podczas urlopu możesz użyć trybu urlopowego, aby wdrożyć inne ustawienia bez konieczności edycji standardowych harmonogramów.

Okres	Następnie...
Przed urlopem i po nim	Będą używane standardowe harmonogramy.
Podczas urlopu	Zostaną wdrożone ustawienia urlopowe.

Po aktywacji trybu urlopu w domu, na stronie głównej wyświetlona zostanie pozycja . Wybierz kolejno opcje „MENU” > „OPCJE” > „URLOP W DOMU”. Przcisnij klawisz „OK”, a wyświetlona zostanie poniższa strona:

OPCJE			
CICHY TRYB	PROGRAM WAKAC.	WAKACJE W DOMU	GRZAŁ. DODAT.
BIEŻĄCY STAN			WYŁ.
OD		00-00-2000	
DO		00-00-2000	
TIMER		ZATWIERDŹ	
ON/OFF WŁ./WYŁ.			

Klawiszem „ON/OFF” wybierz opcję „WŁ.” lub „WYŁ.”, a następnie klawiszami „◀”, „▶”, „▼”, „▲” nawiguj i dostosowuj ustawienia.

Jeśli w menu BIEŻĄCY STAN ustawiono opcję WYŁ., w menu trybu URLOP W DOMU ustawiona zostanie pozycja WYŁ.

Jeśli w menu BIEŻĄCY STAN ustawiono opcję WŁ., w menu trybu URLOP W DOMU ustawiona zostanie pozycja WŁ.

Klawiszami „▼”, „▲” dostosuj datę.

- Przed urlopem i po urlopie używany będzie standardowy harmonogram.
- Podczas świąt oszczędzasz energię i zapobiegasz wychłodzeniu się domu.

### **i** INFORMACJE

Jeśli zmienisz tryb pracy jednostki, musisz zresetować tryb Urlop w domu lub Urlop poza domem.

### 6.5.4 Grzałka wspierająca

- Funkcji GRZAŁKA WSPIERAJĄCA użyto w celu wymuszenia pracy grzałki wspierającej. Wybierz kolejno opcje „MENU” > „OPCJE” > „GRZAŁKA WSPIERAJĄCA” i przcisnij klawisz „OK”. Jeśli funkcje IBH i AHS wyłączono przełącznikiem DIP na płycie układu sterowania modułu hydraulicznego, wyświetlona zostanie poniższa strona:

OPCJE			
CICHY TRYB	PROGRAM WAKAC.	WAKACJE W DOMU	GRZAŁ. DODAT.
ON/OFF WŁ./WYŁ.			

IBH = grzałka wspierająca jednostki wewnętrznej.  
AHS = dodatkowe źródło ciepła.

- Jeśli funkcje IBH i AHS włączysz przełącznikiem DIP na płycie układu sterowania modułu hydraulicznego, wyświetlona zostanie następująca strona:

OPCJE			
CICHY TRYB	PROGRAM WAKAC.	WAKACJE W DOMU	GRZAŁ. DODAT.
GRZAŁKA DODATKOWA			WŁ.
ON/OFF WŁ./WYŁ.			

Klawiszem „ON/OFF” wybierz opcję „WYŁ.” lub „WŁ.”.

## **i** INFORMACJE

- Jeśli ustawiono automatyczny tryb pracy ogrzewający lub chłodzący przestrzeń, funkcja grzałki wspierającej jest niedostępna.
- Funkcja GRZAŁKA WSPIERAJĄCA nie działa tylko wtedy, gdy aktywowany jest TRYB OGRZEWANIA POKOJU.

## 6.6. Blokada zabezpieczająca przed dziećmi

Dzięki funkcji BLOKADA ZABEZPIEZAJĄCA PRZED DZIEĆMI dzieci nie będą miały dostępu do urządzenia. Dostęp do konfiguracji trybów oraz temperatury można zablokować lub odblokować, korzystając z funkcji BLOKADA ZABEZPIEZAJĄCA PRZED DZIEĆMI. Wybierz kolejno opcje „MENU” > „BLOKADA ZABEZPIEZAJĄCA PRZED DZIEĆMI”. Wyświetlona zostanie strona:

BLOKADA RODZI

Proszę wprowadzić hasło:

1 2 3

OK ZATWIERDŹ REGULACJA

Wprowadź prawidłowe hasło, a wyświetlona zostanie poniższa strona:

BLOKADA RODZI

REGUL. TEMP. CHŁ/GRZ.	UNLOCK
TRYB CHŁ/GRZ. WŁ./WYŁ.	UNLOCK
REGULACJA. TEMP. CWU	UNLOCK
TRYB CWU WŁ./WYŁ.	UNLOCK

UNLOCK BLOKUJ/UNLOCK

Klawiszami „▼”, „▲” nawiguj, a klawiszem „ON/OFF” wybierz opcję ZABLOKUJ lub ODBLOKUJ.

Nie można dostosować temperatury chłodzenia/grzania, gdy tryb KONFIG TEMP. CHŁODZENIA.GRZANIA jest zablokowany. Jeśli spróbujesz dostosować temperaturę chłodzenia/grzania, gdy temperatura chłodzenia/grzania jest zablokowana, wyświetlona zostanie poniższa strona:

01-01-2018 23:59 13°

Zablokowana funkcja regulacji temperatury chłodzenia/grzania.

Czy chcesz odblokować?

NIE TAK

OK POTWIERDZ

Tryb chłodzenia/grzania nie zostanie włączony/wyłączony, dopóki zablokowane będzie menu WŁ./WYŁ. TRYB CHŁODZENIA/GRZANIA. Jeśli włączysz/wyłączysz tryb chłodzenia/grzania, gdy zablokowane jest menu WŁ./WYŁ. TRYB CHŁODZENIA/GRZANIA, wyświetlona zostanie poniższa strona:

01-01-2018 23:59 13°

Zablokowana funkcja WŁ./WYŁ. trybu chłodzenia/grzania.

Czy chcesz odblokować?

NIE TAK

OK POTWIERDZ

Temperatury DHW nie można dostosować, dopóki zablokowane jest menu KONFIG. TEMP. DHW. Jeśli spróbujesz dostosować temperaturę DHW, gdy menu KONFIG. TEMP. DHW. będzie zablokowane, wyświetlona zostanie poniższa strona:

01-01-2018 23:59 13°

Zablokowano funkcję regulacji temperatury CWU.

Czy chcesz odblokować?

NIE TAK

OK POTWIERDZ

Tryb DHW nie zostanie włączony/wyłączony, dopóki zablokowane będzie menu WŁ./WYŁ. TRYB DHW. Jeśli włączysz/wyłączysz tryb DHW, gdy zablokowane jest menu WŁ./WYŁ. TRYB DHW, wyświetlona zostanie poniższa strona:

01-01-2018 23:59 13°

Zablokowana funkcja WŁ./WYŁ. trybu CWU.

Czy chcesz odblokować?

NIE TAK

OK POTWIERDZ

## 6.7 Dane serwisowe

### 6.7.1 Informacje o danych serwisowych

Menu z danymi serwisowymi zawiera następującą treść:

- 1) ROZMOWA Z SERWISANTEM
- 2) KOD BŁĘDU
- 3) PARAMETR
- 4) WYŚWIETLACZ

### 6.7.2 Nawigacja do menu danych serwisowych

- Wybierz kolejno opcje „MENU” > „DANE SERWISOWE”. Przyniśnij klawisz „OK”, a wyświetlona zostanie poniższa strona:

Podczas rozmowy z serwisantem może zostać wyświetlony numer serwisu lub numer telefonu komórkowego. Monter może wprowadzić numer telefonu. Więcej informacji znajdziesz w sekcji „MENU SERWISANTA”.

DANE SERWISOWE			
SERWIS POŁĄCZ.	BŁĄD KOD	PARAMETR	WYŚWIE -TLACZ
NR TEL.	0000000000000		
NR TEL. KOM	0000000000000		
◀ ▶			

Kod błędu służy do informowania o awarii lub błędzie oraz wyświetlania średniej kodu błędu.

DANE SERWISOWE			
SERWIS POŁĄCZ.	BŁĄD KOD	PARAMETR	WYŚWIE -TLACZ
E2	14:10	01-01-2018	
E2	14:00	01-01-2018	
E2	13:50	01-01-2018	
E2	13:20	01-01-2018	
OK ZATWIERDŹ ▶			

Przyciśnij klawisz „OK”. Wyświetlona zostanie poniższa strona:

DANE SERWISOWE 1/2			
SERWIS POŁĄCZ.	BŁĄD KOD	PARAMETR	WYŚWIE -TLACZ
E2	14:10	01-01-2018	
E2	14:00	01-01-2018	
E2	13:50	01-01-2018	
E2	13:20	01-01-2018	
OK ZATWIERDŹ ▶			

Przyciśnij OK, aby wyświetlić średnią kodu błędu:

01-01-2018	23:59	↑ 13°
E2 awaria komunikacji pomiędzy kontrolerem a jednostką wewnętrzną		
Skontaktuj się ze sprzedawcą.		
OK POTWIERDZ		

## **i** INFORMACJE

Można zarejestrować maksymalnie osiem kodów błędów.

Funkcja parametru służy do wyświetlania parametru głównego. Istnieją dwie strony wyświetlające parametr:

DANE SERWISOWE 1/2			
SERWIS POŁĄCZ.	BŁĄD KOD	PARAMETR	WYŚWIE -TLACZ
NASTAWA TEMP. POM.			26°C
GŁÓWNA NASTAWA TEMP.			55°C
NASTAWA TEMP. ZBIORNIKA			55°C
AKTUAL. TEMP. POM.			24°C

DANE SERWISOWE 2/2			
SERWIS POŁĄCZ.	BŁĄD KOD	PARAMETR	WYŚWIE -TLACZ
AKTUALNA GŁÓWNA TEMP.			26°C
AKTUALNA TEMP. ZBIORNIKA			55°C
CZAS PRACY SMART GRID			0 godz.

Funkcja WYŚWIETLACZ służy do konfiguracji interfejsu:

DANE SERWISOWE 1/2			
SERWIS POŁĄCZ.	BŁĄD KOD	PARAMETR	WYŚWIE -TLACZ
CZAS			12:30
DATA			08-08-2018
JĘZYK			PL
PODŚWIETLENIE			WŁ.
OK ZATWIERDŹ ▶			

DANE SERWISOWE 2/2			
SERWIS POŁĄCZ.	BŁĄD KOD	PARAMETR	WYŚWIE -TLACZ
BRZĘCZYK			WŁ.
GODZINA BLOKADY EKRANU			120SEC
CZAS PRACY SMART GRID			2 godz.
ON/OFF WŁ./WYŁ. ▶			

Klawiszem „OK” przechodzisz dalej, a klawiszami „◀”, „▶”, „▼”, „▲” możesz nawigować po menu.

## 6.8. Parametr pracy

Niniejsze menu stworzono z myślą o monterze lub serwisancie sprawdzającym parametry pracy.

- Na stronie głównej wybierz kolejno opcje „MENU” > „PARAMETR OPERACJI”.
- Przyciśnij klawisz „OK”. Do Twojej dyspozycji jest sześć stron parametrów pracy. Klawiszami „▼”, „▲”, możesz nawigować po menu.

PARAMETR OPERACJI	1/6
TRYB PRACY	CHŁ.
PRĄD	12 A
CZĘSTOT. SPRĘŻARKI	24 Hz
CZAS PRACY SPRĘŻ.1	54 MIN
CZAS PRACY SPRĘŻ.2	65 MIN
CZAS PRACY SPRĘŻ.3	10 MIN
↕	

PARAMETR OPERACJI	2/6
CZAS PRACY SPRĘŻ.4	1000 GODZ.
ZAWÓR ROZPRĘŻNY	240 P
PRĘDKOŚĆ WENTYLATORA	600 R/MIN
CZĘST. DOCELOWA J.W.	0 HZ
TYP LIMITU CZĘSTOTLIWOŚCI	0
TEMP. WODY WYCH. T1	25°C
↕	

PARAMETR OPERACJI	3/6
TEMP. WODY OBIEG.2 T1B	30 °C
TEMP. WYM. F-WYCH.	30 °C
TEMP. WYM. F-WEJ.	45 °C
TEMP. WYMIEN. ZEW. T3	-7 °C
TEMP. POW. ZEW. T4	-7 °C
TEMP. ZASOBNIKA WODY T5	-7 °C
↕	

PARAMETR OPERACJI	4/6
TEMP. POMIESZCZENIA Ta	25°C
TEMP. SSANIA SPRĘŻ. Th	25°C
TEMP. TŁOCZENIA SPRĘŻ. Tp	25°C
TEMP. WYM. W-WYCH. TW_O	25°C
TEMP. WYM. W-WEJ. TW-I	25°C
CIŚNIENIE1 SPRĘŻ. P1	200 kPa
↕	

PARAMETR OPERACJI	5/6
T1S' C1 KRZYW. TEMP. KLIM.	25°C
T1S2' C2 KRZYW. TEMP. KLIM.	25°C
TEMP. MODUŁU TF	55°C
NAPIĘCIE ZNAMIONOWE	230 V
POBÓR ENERGII	1000 kWh
NAP. SZYNY ZBIOR. DC	420 V
↕	

PARAMETR OPERACJI	6/6
PRĄD SZYNY ZBIOR. DC	18 A
PRZEPŁYW WODY	1,72 M3/H
MOC POMPY CIEPŁA	11,52 KW
OPROGR. HMI	00-00-2000V00
OPROGR. J.W.	00-00-2000V00
OPROGR. J.Z.	00-00-2000V00
↕	

## **i** INFORMACJE

Parametr poboru mocy jest opcjonalny. Jeśli parametru nie można aktywować w systemie, wyświetlona zostanie pozycja parametru „-”. Moc pompy ciepła podano wyłącznie w celach poglądowych. Nie należy na jej podstawie oceniać wydajności jednostki. Dokładność czujników wynosi  $\pm 1^\circ\text{C}$ . Parametry wskaźników przepływu oblicza się według parametrów pracy pompy. Odchylenie zależy od różnych wskaźników przepływu (maks. 15%).

## 6.9 Menu serwisanta

### 6.9.1 Informacje o Menu serwisanta

Menu MENU SERWISANTA powstało z myślą o monterze lub serwisancie.

- Konfiguracja funkcji sprzętu.
- Konfiguracja parametrów.

### 6.9.2 Nawigacja do trybu Menu serwisanta

Wybierz kolejno „MENU” > „MENU SERWISANTA”. Przcisnij „OK”.

DLA SERWISANTA	
Proszę wprowadzić hasło:	
2 3 4	
OK ZATWIERDZ	REGULACJA

- Menu MENU SERWISANTA powstało z myślą o monterze lub serwisancie. Właściciel urządzenia NIE może zmieniać ustawień w tym menu.
- To właśnie z tego powodu ochrona hasłem jest wymagana. Dzięki niej nieuprawniony dostęp do ustawień serwisowych jest niemożliwy.
- Hasło: 234.



### 6.9.3 Wyjście z trybu INFORMACJE DLA SERWISANTA

Jeśli ustawione zostały wszystkie parametry, przyciśnij klawisz „BACK”. Wyświetlona zostanie poniższa strona:

DLA SERWISANTA	
Aktywować ustawienie i wyjść?	
NIE TAK	
OK POTWIERDZ	REGULACJA

Wybierz opcję „TAK” i przyciśnij klawisz „OK”, aby wyjść z menu MENU SERWISANTA. Po wyjściu z trybu MENU SERWISANTA jednostka zostanie wyłączona.

## 6.10 Wytyczne dotyczące konfiguracji sieci

- Kontroler przewodowy realizuje zadania w zakresie inteligentnej kontroli za pośrednictwem wbudowanego modułu odbierającego sygnały sterujące z aplikacji.
- Zanim nawiądziesz połączenie z siecią WLAN, sprawdź, czy router w środowisku jest aktywny, i upewnij się, że kontroler przewodowy prawidłowo nawiązał połączenie z sygnałem bezprzewodowym.
- Podczas bezprzewodowego procesu dystrybucji ikona LCD „” będzie migiała, aby poinformować o wdrażaniu sieci. Po ukończeniu procesu ikona „” będzie stale włączona.

### 6.10.1 Konfiguracja kontrolera przewodowego

Ustawienia kontrolera przewodowego obejmują pozycje TRYB AP oraz PRZYWRÓĆ KONFIGURACJĘ SIECI WLAN.

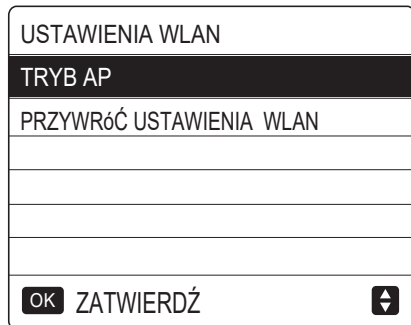

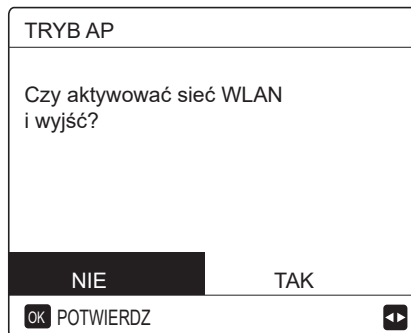

- Aktywuj sieć WLAN w interfejsie. Wybierz kolejno opcje „MENU” > „KONFIGURACJA SIECI WLAN” > „TRYB AP”. Przyciśnij klawisz „OK”, a wyświetlona zostanie poniższa strona:



Klawiszami „◀” i „▶” wybierz pozycję „TAK” i przyciśnij klawisz „OK”, aby wybrać tryb AP. Wybierz tryb AP odpowiednio do urządzenia przenośnego i przechodź do kolejnych ustawień zgodnie z monitami APLIKACJI.

#### UWAGA

Po przejściu do trybu AP w przypadku braku połączenia z telefonem komórkowym ikona LCD „” będzie migiała 10 minut, po czym zniknie.

W przypadku połączenia z telefonem komórkowym ikona „” będzie stale włączona.

- Przywróć ustawienia WLAN w interfejsie. Wybierz kolejno opcje „MENU” > „KONFIGURACJA SIECI WLAN” > „PRZYWRÓĆ KONFIGURACJĘ SIECI WLAN”. Wyświetlona zostanie poniższa strona:

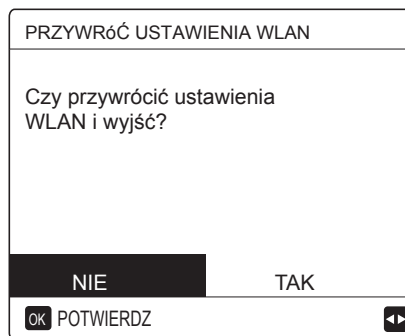

Klawiszami „◀” i „▶” przejdź do pozycji „TAK”, a następnie przyciśnij klawisz „OK”, aby przywrócić ustawienia. Sfinalizuj powyższą operację, a zostanie zresetowana konfiguracja bezprzewodowa.

### 6.10.2 Konfiguracja urządzenia przenośnego

Tryb AP jest dostępny w przypadku dystrybucji bezprzewodowej po stronie urządzenia przenośnego.

- Połączenie z WLAN w trybie AP:

#### (1) Zainstaluj aplikację

- ① Zeskanuj poniższy kod QR, aby zainstalować aplikację Inteligentny dom.



- ② „Ponownie wyszukaj pozycję „MSmartLife” w sklepie APP STORE lub w sklepie GOOGLE PLAY, aby zainstalować aplikację.

#### (2) Rejestracja i logowanie

Na stronie głównej po prawej kliknij przycisk „+”, a następnie zarejestruj konto zgodnie z podpowiedziami.

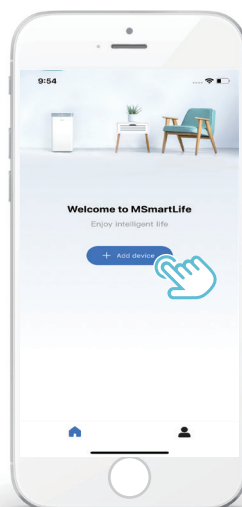

### 6.10.3 Dodawanie urządzeń domowych:

1) Wybierz model kontrolera przewodowego, a następnie przejdź do dodawania urządzenia.

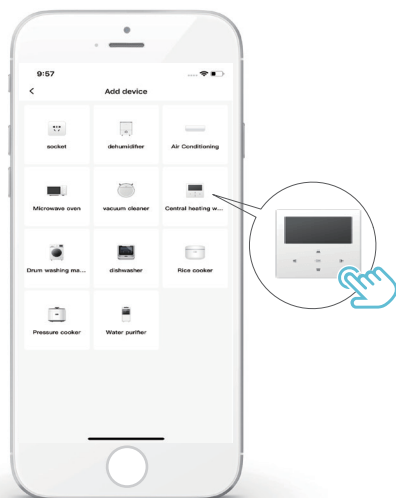

2) Na kontrolerze przewodowym wykonuj działania zgodne z podpowiedziami APLIKACJI.

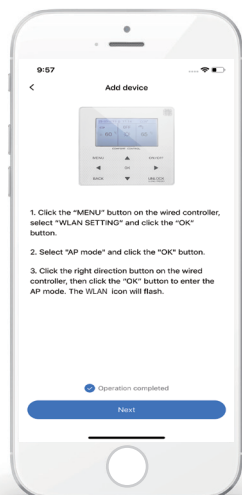

3) Poczekaj na połączenie z urządzeniem domowym i kliknij opcję „Complete”.

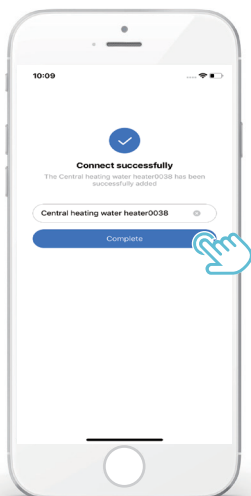

4) Po udanym połączeniu z urządzeniem ikona LCD „Wi-Fi” kontrolera przewodowego będzie stale podświetlona, a klimatyzatorem będzie można sterować za pomocą aplikacji.

5) Jeśli proces dystrybucji sieci nie uda się lub będzie wymagane ponowne połączenie z urządzeniem przenośnym, ewentualnie konieczna będzie jego wymiana, na kontrolerze przewodowym wykonaj operację „Przywracanie ustawień fabrycznych WLAN” i powtórz powyższy proces.

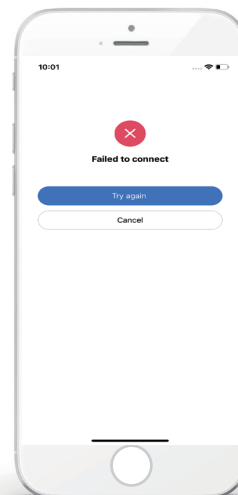

### **⚠️ Ostrzeżenia i procedura rozwiązywania problemów związanych z siecią**

Gdy produkt nawiąże połączenie z siecią, upewnij się, że telefon jest jak najbliżej produktu.

Obecnie obsługiwane są wyłącznie routery o paśmie 2,4 GHz.

Nie wprowadzaj nazw sieci WLAN ze znakami specjalnymi (przystankowymi, spacjami itp.).

Zalecamy łączenie z routerem maksymalnie 10 urządzeń, aby urządzenia domowe nie generowały problemów związanych ze słabym lub niestabilnym sygnałem sieci.

Jeśli ulegnie zmianie hasło do routera lub sieci WLAN, wyczyść wszystkie ustawienia i zresetuj urządzenie.

Zawartość aplikacji może ulec zmianie wraz z aktualizacją wersji. W takim przypadku nadrzędnie traktowana jest aktualna wersja.



## 7 Struktura menu: przegląd

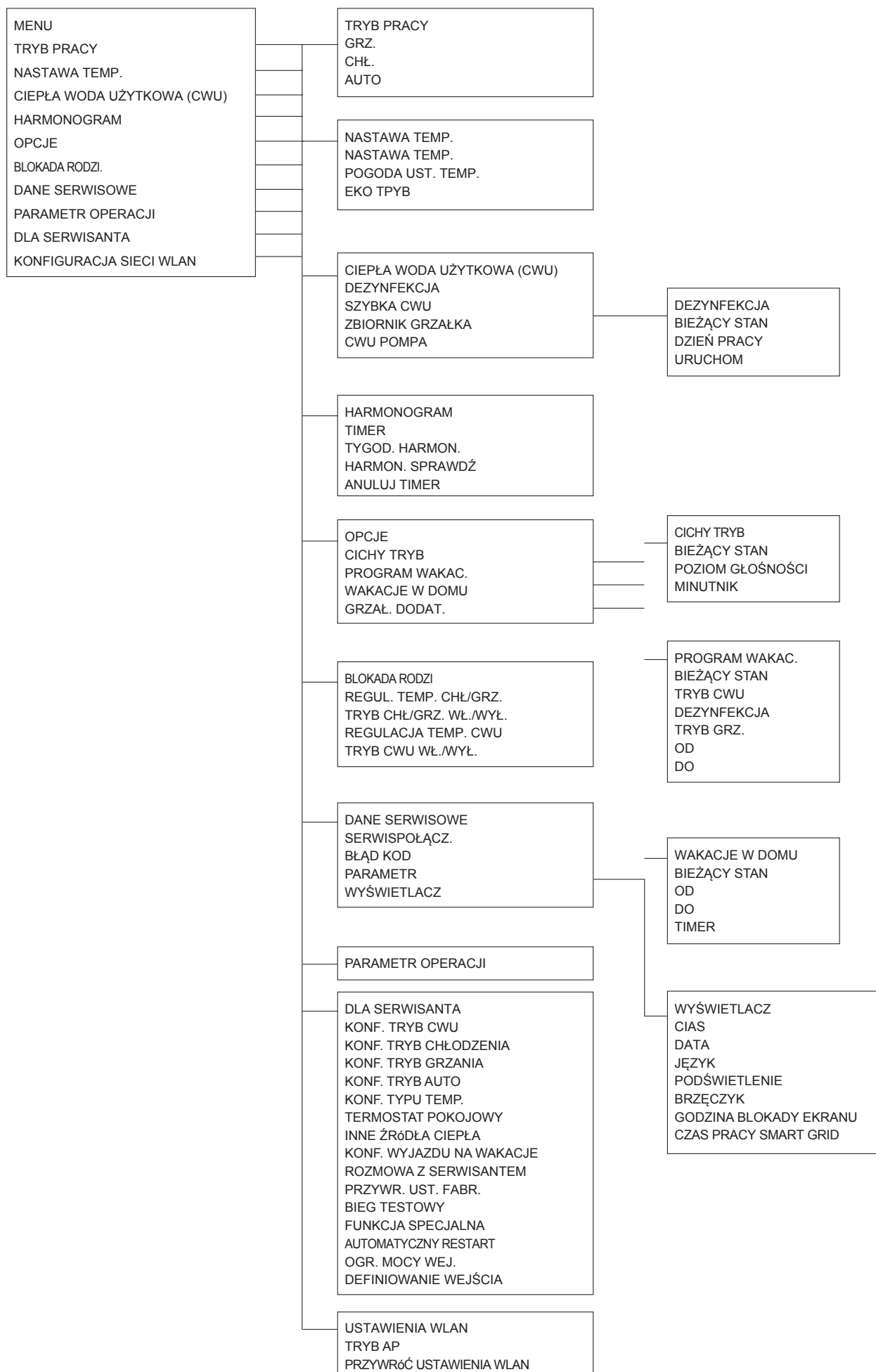



Tabela1 Krzywa temperatury środowiska ustawienia niskiej temperatury grzania

T4	≤-20	-19	-18	-17	-16	-15	-14	-13	-12	-11	-10	-9	-8	-7	-6	-5	-4	-3	-2	-1	0
1-T1S	38	38	38	38	37	37	37	37	37	37	36	36	36	36	36	36	36	35	35	35	35
2-T1S	35	35	35	35	34	34	34	34	34	34	34	34	33	33	33	33	33	33	33	33	32
3-T1S	33	33	33	33	33	33	33	32	32	32	32	32	32	32	32	32	32	32	32	32	31
4-T1S	35	35	35	34	34	34	34	34	34	33	33	33	33	33	33	32	32	32	32	32	31
5-T1S	33	33	33	33	32	32	32	32	32	32	32	32	31	31	31	31	31	31	31	31	30
6-T1S	31	31	31	31	30	30	30	30	30	30	30	30	29	29	29	29	29	29	29	29	28
7-T1S	29	29	29	29	29	29	29	28	28	28	28	28	28	28	28	28	28	28	28	28	27
8-T1S	29	29	29	29	28	28	28	28	28	28	28	28	27	27	27	27	27	27	27	27	26
T4	1	2	3	4	5	6	7	8	9	10	11	12	13	14	15	16	17	18	19	≥ 20	
1-T1S	35	35	35	35	34	34	34	34	34	33	33	33	33	33	33	33	32	32	32	32	32
2-T1S	32	32	32	32	32	32	32	31	31	31	31	31	31	31	31	30	30	30	30	30	30
3-T1S	31	31	31	31	31	31	31	31	31	31	31	31	31	30	30	30	30	30	30	30	30
4-T1S	31	31	31	31	31	30	30	30	30	30	30	29	29	29	29	29	29	28	28	28	28
5-T1S	30	30	30	30	30	30	30	29	29	29	29	29	29	29	29	28	28	28	28	28	28
6-T1S	28	28	28	28	28	28	28	27	27	27	27	27	27	27	27	26	26	26	26	26	26
7-T1S	27	27	27	27	27	27	27	27	27	27	27	27	27	26	26	26	26	26	26	26	26
8-T1S	26	26	26	26	26	26	26	25	25	25	25	25	25	25	25	24	24	24	24	24	24

Tabela1 Krzywa temperatury środowiska ustawienia niskiej temperatury grzania

T4	≤-20	-19	-18	-17	-16	-15	-14	-13	-12	-11	-10	-9	-8	-7	-6	-5	-4	-3	-2	-1	0
1-T1S	55	55	55	55	54	54	54	54	54	54	54	54	53	53	53	53	53	53	53	53	52
2-T1S	55	55	54	54	54	54	53	53	53	53	52	52	52	52	51	51	51	51	50	50	50
3-T1S	55	54	54	53	53	53	52	52	52	51	51	50	50	50	49	49	49	48	48	48	47
4-T1S	50	50	50	50	49	49	49	49	49	49	49	49	48	48	48	48	48	48	48	48	47
5-T1S	50	50	49	49	49	49	48	48	48	48	47	47	47	47	46	46	46	46	45	45	45
6-T1S	45	45	45	45	44	44	44	44	44	44	44	44	43	43	43	43	43	43	43	43	42
7-T1S	45	45	44	44	44	44	43	43	43	43	42	42	42	42	41	41	41	41	40	40	40
8-T1S	40	40	40	40	39	39	39	39	39	39	39	39	38	38	38	38	38	38	38	38	37
T4	1	2	3	4	5	6	7	8	9	10	11	12	13	14	15	16	17	18	19	≥ 20	
1-T1S	52	52	52	52	52	52	52	51	51	51	51	51	51	51	51	50	50	50	50	50	50
2-T1S	50	49	49	49	49	48	48	48	48	47	47	47	47	46	46	46	46	45	45	45	45
3-T1S	47	46	46	46	45	45	45	44	44	44	43	43	43	42	42	41	41	41	40	40	40
4-T1S	47	47	47	47	47	47	47	46	46	46	46	46	46	46	46	45	45	45	45	45	45
5-T1S	45	44	44	44	44	43	43	43	43	42	42	42	42	41	41	41	41	40	40	40	40
6-T1S	42	42	42	42	42	42	42	41	41	41	41	41	41	41	41	40	40	40	40	40	40
7-T1S	40	39	39	39	39	38	38	38	38	37	37	37	37	36	36	36	36	35	35	35	35
8-T1S	37	37	37	37	37	37	37	36	36	36	36	36	36	36	36	35	35	35	35	35	35

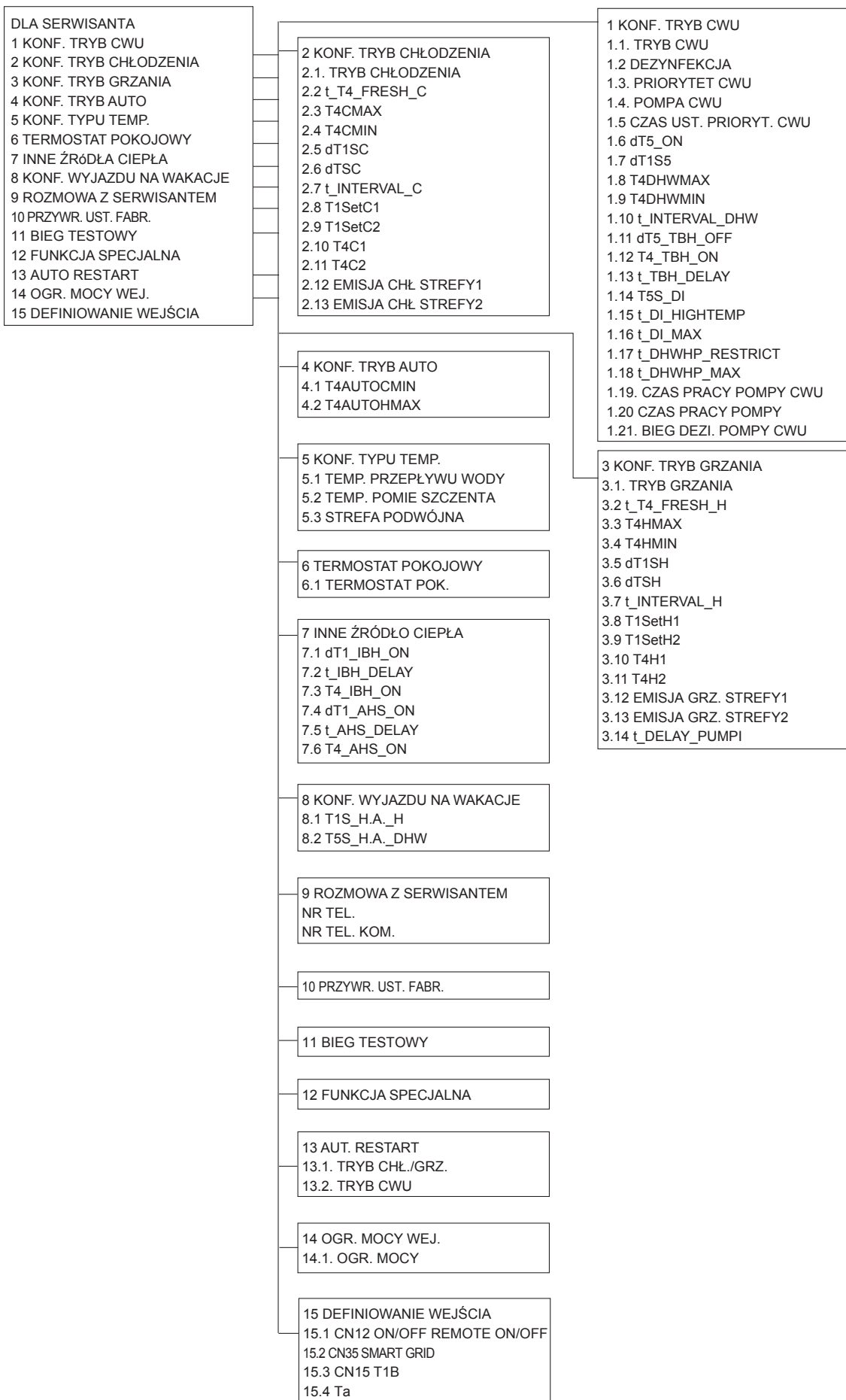
### Automatyczna krzywa konfiguracji

Automatyczna krzywa konfiguracji jest dziewiątą krzywą. Oto obliczenia:

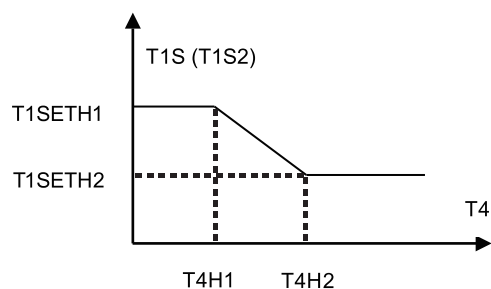

Stan: przy tej konfiguracji kontroler przewodowy. Jeśli  $T4H2 < T4H1$ , wtedy zmień wartość. Jeśli  $T1SETH1 < T1SETH2$ , wtedy zmień wartość.

Tabela3 Krzywa temperatury środowiska ustawienia niskiej temperatury chłodzenia

T4	$-10 \leq T4 < 15$	$15 \leq T4 < 22$	$22 \leq T4 < 30$	$30 \leq T4 < 46$
1- T1S	18	11	8	5
T4	$-10 \leq T4 < 15$	$15 \leq T4 < 22$	$22 \leq T4 < 30$	$30 \leq T4 < 46$
2- T1S	17	12	9	6
T4	$-10 \leq T4 < 15$	$15 \leq T4 < 22$	$22 \leq T4 < 30$	$30 \leq T4 < 46$
3- T1S	18	13	10	7
T4	$-10 \leq T4 < 15$	$15 \leq T4 < 22$	$22 \leq T4 < 30$	$30 \leq T4 < 46$
4- T1S	19	14	11	8
T4	$-10 \leq T4 < 15$	$15 \leq T4 < 22$	$22 \leq T4 < 30$	$30 \leq T4 < 46$
5- T1S	20	15	12	9
T4	$-10 \leq T4 < 15$	$15 \leq T4 < 22$	$22 \leq T4 < 30$	$30 \leq T4 < 46$
6- T1S	21	16	13	10
T4	$-10 \leq T4 < 15$	$15 \leq T4 < 22$	$22 \leq T4 < 30$	$30 \leq T4 < 46$
7- T1S	22	17	14	11
T4	$-10 \leq T4 < 15$	$15 \leq T4 < 22$	$22 \leq T4 < 30$	$30 \leq T4 < 46$
8- T1S	23	18	15	12

Tabela4 Krzywa temperatury środowiska ustawienia wysokiej temperatury chłodzenia

T4	$-10 \leq T4 < 15$	$15 \leq T4 < 22$	$22 \leq T4 < 30$	$30 \leq T4 < 46$
1- T1S	22	20	18	16
T4	$-10 \leq T4 < 15$	$15 \leq T4 < 22$	$22 \leq T4 < 30$	$30 \leq T4 < 46$
2- T1S	20	19	18	17
T4	$-10 \leq T4 < 15$	$15 \leq T4 < 22$	$22 \leq T4 < 30$	$30 \leq T4 < 46$
3- T1S	23	21	19	17
T4	$-10 \leq T4 < 15$	$15 \leq T4 < 22$	$22 \leq T4 < 30$	$30 \leq T4 < 46$
4- T1S	21	20	19	18
T4	$-10 \leq T4 < 15$	$15 \leq T4 < 22$	$22 \leq T4 < 30$	$30 \leq T4 < 46$
5- T1S	24	22	20	18
T4	$-10 \leq T4 < 15$	$15 \leq T4 < 22$	$22 \leq T4 < 30$	$30 \leq T4 < 46$
6- T1S	22	21	20	19
T4	$-10 \leq T4 < 15$	$15 \leq T4 < 22$	$22 \leq T4 < 30$	$30 \leq T4 < 46$
7- T1S	25	23	21	19
T4	$-10 \leq T4 < 15$	$15 \leq T4 < 22$	$22 \leq T4 < 30$	$30 \leq T4 < 46$
8- T1S	23	22	21	20

Automatyczna krzywa konfiguracji

Automatyczna krzywa konfiguracji jest dziewiątą krzywą. Oto obliczenia:

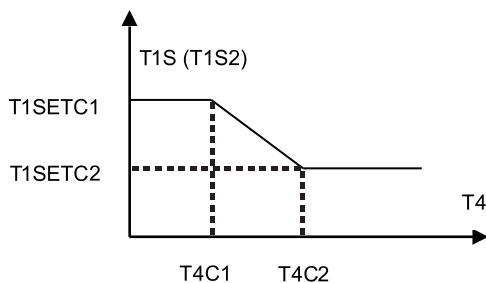

Stan: przy tej konfiguracji kontroler przewodowy. Jeśli  $T4C2 < T4C1$ , wtedy zmień wartość. Jeśli  $T1SETC1 < T1SETC2$ , wtedy zmień wartość.



## UWAGA

---

A series of horizontal dotted lines for writing.

1611060000307 V1.1



# MANUAL OPERATIVO

## Controlador por cable

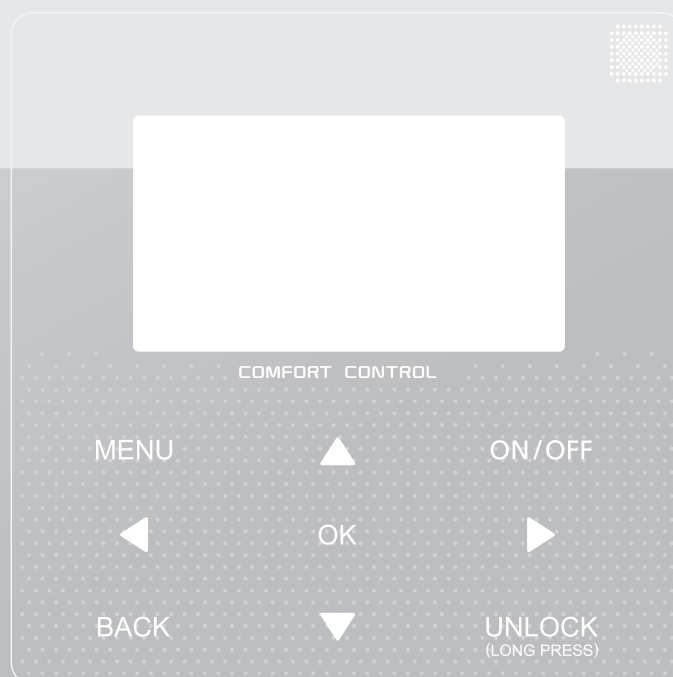

Muchas gracias por comprar nuestro producto,  
Antes de utilizar tu unidad, lee este manual detenidamente y guárdalo para referencia futura.

- Este manual te da una descripción detallada de las precauciones que deberías tener en cuenta durante la operación.
- Para asegurar el servicio correcto del controlador por cable, lee este manual detenidamente antes de utilizar la unidad.
- Para facilitar la referencia futura, guarda este manual después de leerlo.

# CONTENIDO

## 1 PRECAUCIONES DE SEGURIDAD GENERALES

- 1.1 Acerca de la documentación ..... 01
- 1.2 Para el usuario ..... 01

## 2 UN VISTAZO DE LA INTERFAZ DE USUARIO

- 2.1 La apariencia del controlador por cable ..... 02
- 2.2 Iconos de estado ..... 02

## 3 UTILIZACIÓN DE PÁGINAS DE INICIO ..... 03

## 4 ESTRUCTURA DEL MENÚ

- 4.1 Acerca de la estructura del menú ..... 05
- 4.2 Ir a la estructura del menú ..... 05
- 4.3 Navegar en la estructura del menú ..... 05

## 5 UTILIZACIÓN BÁSICA

- 5.1 Desbloqueo de pantalla ..... 05
- 5.2 Encender/apagar controles ..... 05
- 5.3 Ajustar la temperatura ..... 07
- 5.4 Ajustar el modo de funcionamiento de espacio ..... 08

## 6 OPERACIÓN

- 6.1 Modo de funcionamiento ..... 08
- 6.2 Temperatura preconfigurada ..... 08
- 6.3 Agua caliente sanitaria (ACS) ..... 11
- 6.4 Programación ..... 13
- 6.5 Opciones ..... 15
- 6.6 Bloqueo para niños ..... 18
- 6.7 Información de servicio ..... 18
- 6.8 Parámetro de funcionamiento ..... 19
- 6.9 Para personal de mantenimiento ..... 20
- 6.10 Pautas para la configuración de la red ..... 21

## 7 ESTRUCTURA DEL MENÚ: DESCRIPCIÓN GENERAL ..... 23

# 1 PRECAUCIONES DE SEGURIDAD GENERALES

## 1.1 Acerca de la documentación

- Las precauciones descritas en este documento cubren temas muy importantes, síguelos detenidamente.

### PELIGRO

Indica una situación que podría ocasionar la muerte o graves lesiones.

### PELIGRO: RIESGO DE ELECTROCUCIÓN

Indica una situación que podría ocasionar electrocución.

### PELIGRO: RIESGO DE INCENDIO

Indica una situación que podría provocar un incendio a causa de temperaturas extremas de calor o frío.

### ADVERTENCIA

Indica una situación que podría ocasionar la muerte o graves lesiones.

### PRECAUCIÓN

Indica una situación que podría dar lugar a lesiones leves o moderadas.

### NOTA

Indica una situación que podría provocar daños en el equipo o en la propiedad.

### INFORMACIÓN

Indica consejos útiles o información adicional.

## 1.2 Para el usuario

- Si no estás seguro de cómo operar la unidad, ponte en contacto con tu instalador.

- El aparato no está destinado a que lo utilicen personas, incluyendo niños, con capacidades físicas, sensoriales o mentales reducidas o falta de experiencia y conocimiento, a no ser que se les haya dado instrucciones sobre cómo utilizar el aparato una persona responsable de su seguridad. Se deberían vigilar los niños para garantizar que no jueguen con el producto.

### PRECAUCIÓN

NO limpiar la unidad. Esto puede provocar una descarga eléctrica o un incendio.

- La unidad está marcada con el siguiente símbolo:



Esto significa que los productos eléctricos y electrónicos no se pueden mezclar con residuos domésticos no clasificados. NO intentes desmontar el sistema tú mismo: el desmontaje del sistema, tratamiento del refrigerante, de aceite y de otras partes se debe realizar con un instalador autorizado y debe cumplir con la legislación aplicable. Las unidades deben tratarse en una instalación de tratamiento especializada para reutilizar, reciclar y recuperar. Al garantizar que se tira correctamente, ayudarás a evitar consecuencias negativas potenciales para el entorno y la salud humana. Para obtener más información, ponte en contacto con tu instalador o autoridad local.

- Colocado en una localización lejos de la radiación.

## 2 UN VISTAZO DE LA INTERFAZ DE USUARIO

### 2.1 La apariencia del controlador por cable

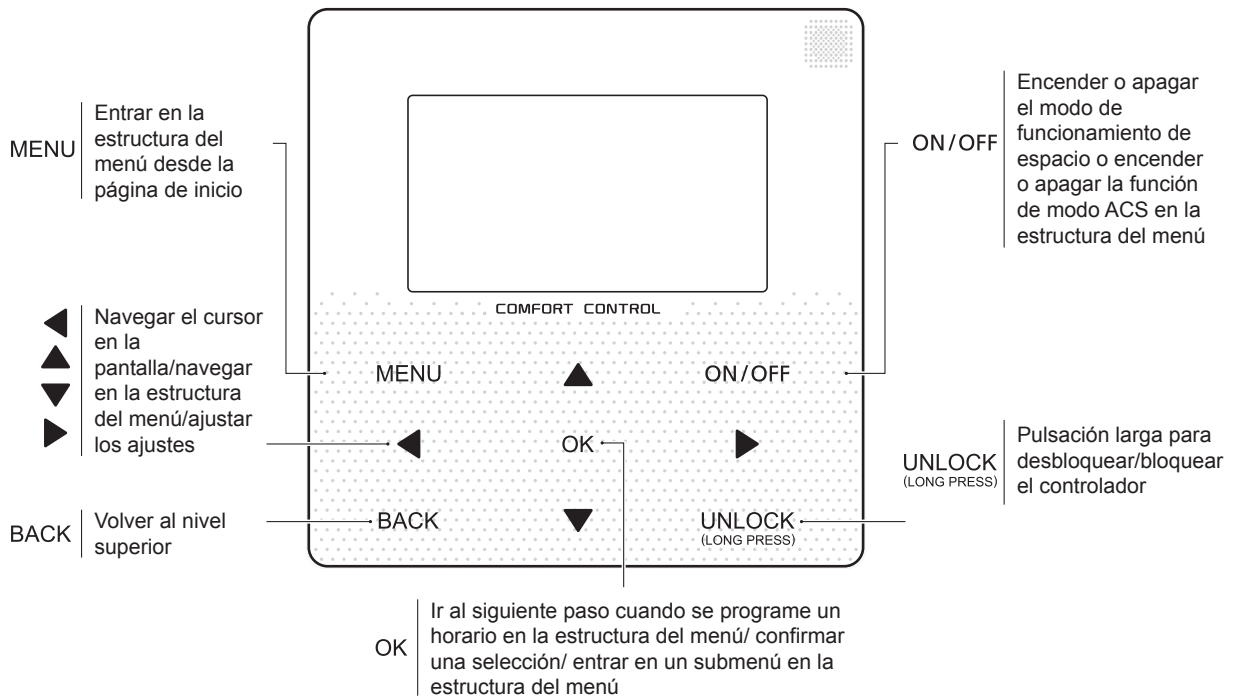

### 2.2 Iconos de estado

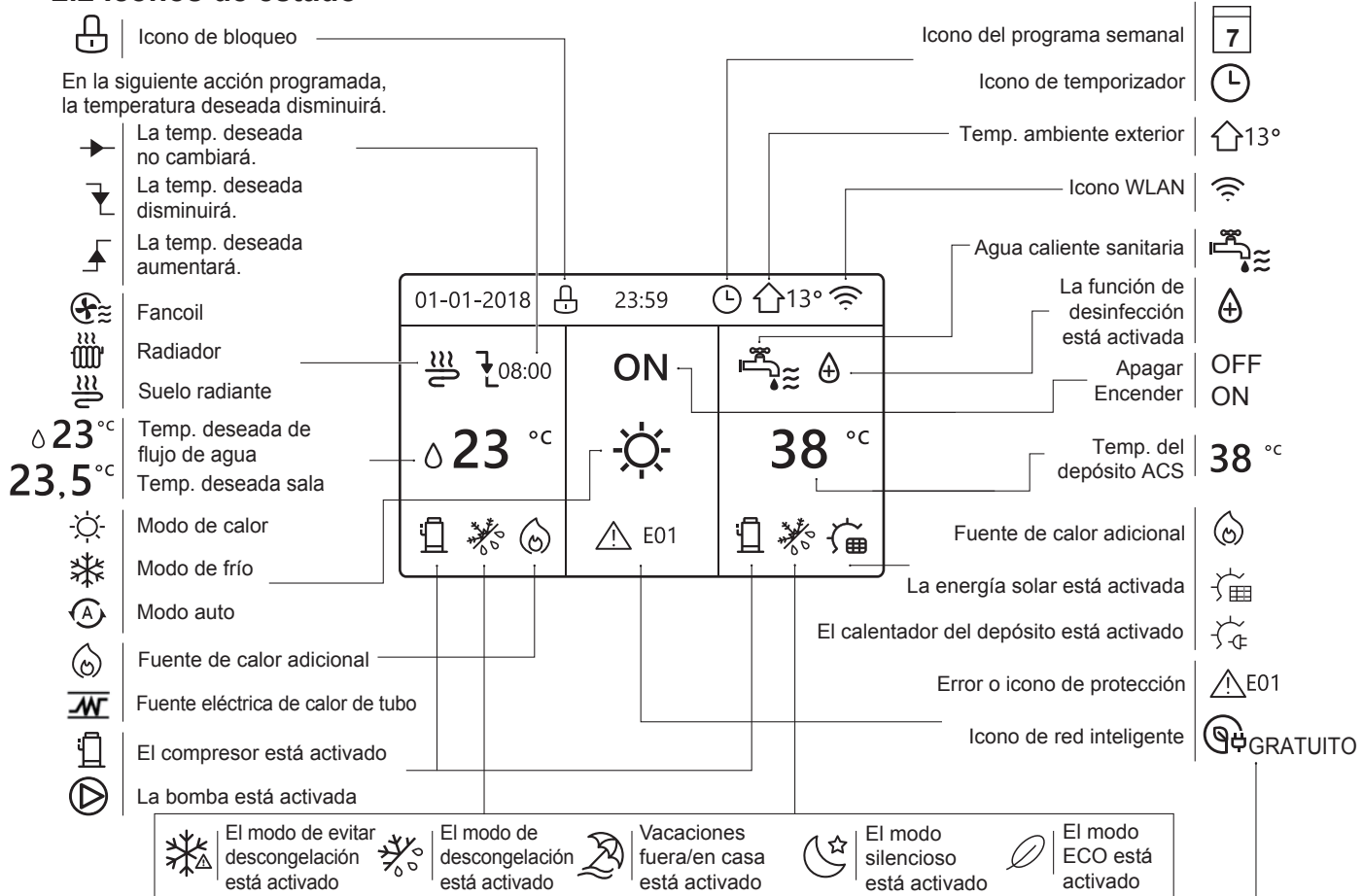

	Fancoil	Radiador	Suelo radiante	Agua caliente sanitaria
ON				
OFF				

	Electricidad gratuita	Electricidad mínima	Electricidad máxima
Red inteligente	GRATUITO	MÍNIMO	MÁXIMO

### 3 UTILIZACIÓN DE PÁGINAS DE INICIO

Cuando activas el controlador por cable, el sistema entrará en la página de selección de idioma. Puedes escoger tu idioma preferido, a continuación pulsa OK para entrar en las páginas de inicio. Si no pulsas OK en 60 segundos, el sistema entrará en el idioma seleccionado actualmente.

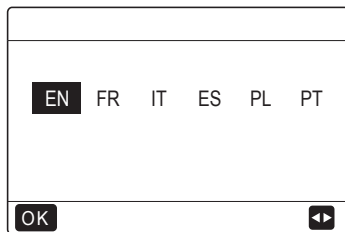

Puedes utilizar las páginas de inicio para leer en voz alta y cambiar los ajustes que se destinan al uso diario. Lo que puedes ver y hacer en las páginas de inicio se describe siempre que sea pertinente. Dependiendo del diseño del sistema, las siguientes páginas de inicio pueden ser posibles:

- Temp. deseada sala (SALA)
- Temp. deseada de flujo de agua (PRINCIPAL)
- Temperatura real de depósito ACS (DEPÓSITO) ACS=agua caliente sanitaria

#### página de inicio1:

Si la TEMP. FLUJO AGUA se ajusta a SÍ y TEMP. SALA se ajusta a NON. (Véase **"PARA PERSONAL DE MANTENIMIENTO" > "AJUSTE DE TIPO DE TEMP."** en **"Instalación y manual del propietario"**). El sistema tiene la función que incluye suelo radiante y agua sanitaria, aparecerá la página de inicio 1:

el diseño del sistema 1

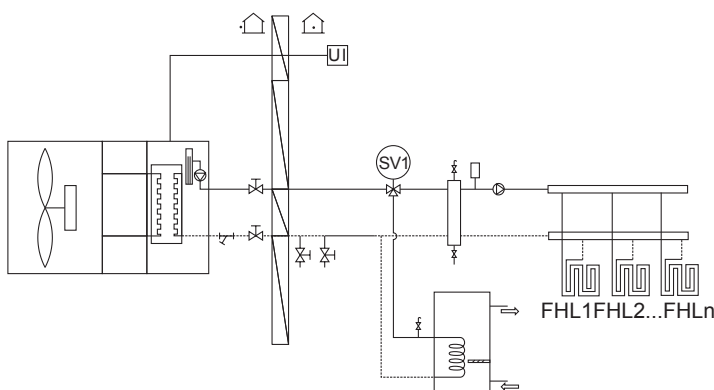
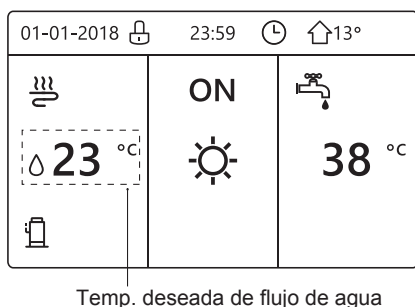

#### NOTA

Todas las imágenes en el manual se utilizan para la explicación, las páginas reales en la pantalla pueden tener alguna diferencia.

#### página de inicio2 :

Si la TEMP. FLUJO AGUA se ajusta a NO y TEMP. SALA se ajusta a SÍ (Véase **"PARA PERSONAL DE MANTENIMIENTO" > "AJUSTE DE TIPO DE TEMP."** en **"Instalación y manual del propietario"**). El sistema tiene la función que incluye suelo radiante y agua caliente sanitaria, aparecerá la página de inicio 2:

el diseño del sistema 2

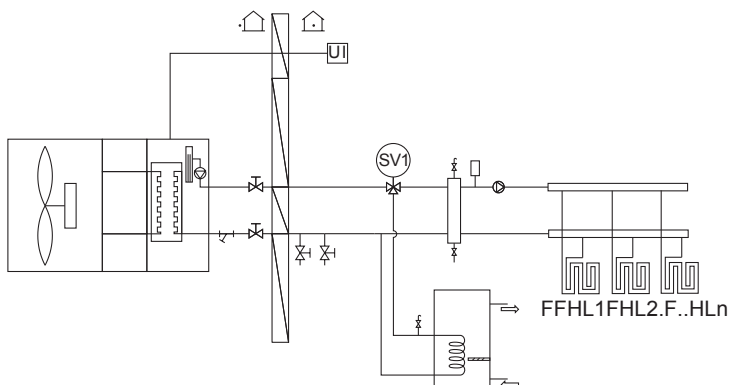
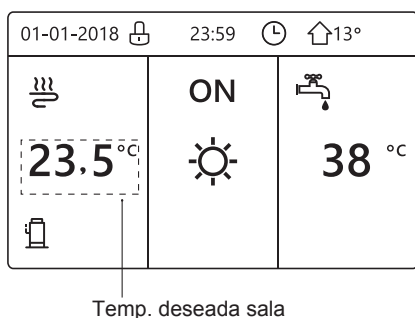

#### NOTA

El controlador por cable se debería instalar en la sala de suelo radiante para comprobar la temperatura ambiente.

### página de inicio3:

Si el MODO ACS se ajusta a NO (Véase "PARA PERSONAL DE MANTENIMIENTO" > "AJUSTE DE MODO ACS" en "Instalación y manual del propietario", y si "TEMP. FLUJO AGUA." se ajusta a SÍ, "TEMP. AMBIENTE" se ajusta a SÍ, (Véase "PARA PERSONAL DE MANTENIMIENTO" > "AJUSTE TIPO DE TEMP." en "Instalación y manual del propietario "). Habrá página principal y página adicional. El sistema tiene la función que incluye suelo radiante y calefacción de un local por fancoil, página de inicio 3 aparecerá:

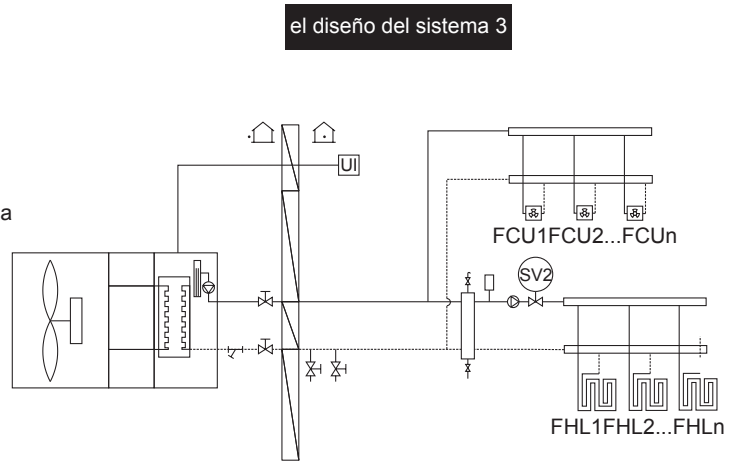
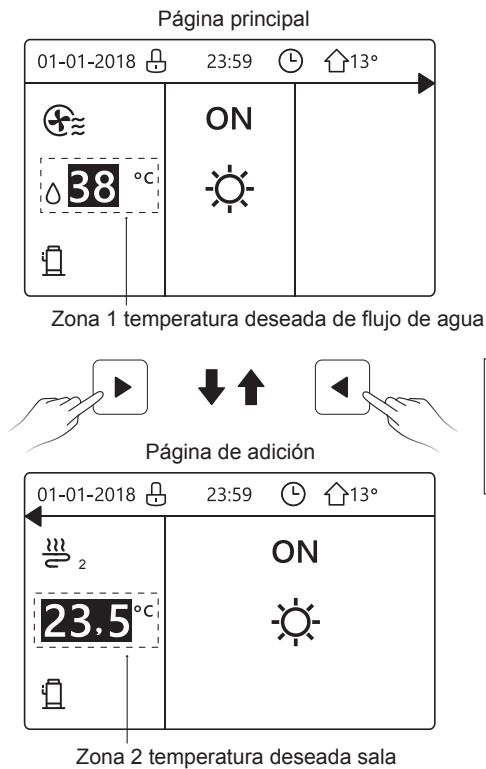

### página de inicio4:

Si el TERMOSTATO SALA se establece a ZONA DOBLE o ZONA DOBLE se establece a SÍ. Habrá página principal y página de adición. El sistema tiene la función que incluye refrigeración del suelo, refrigeración de un local por fancoil y agua caliente sanitaria, página de inicio 4 aparecerá:

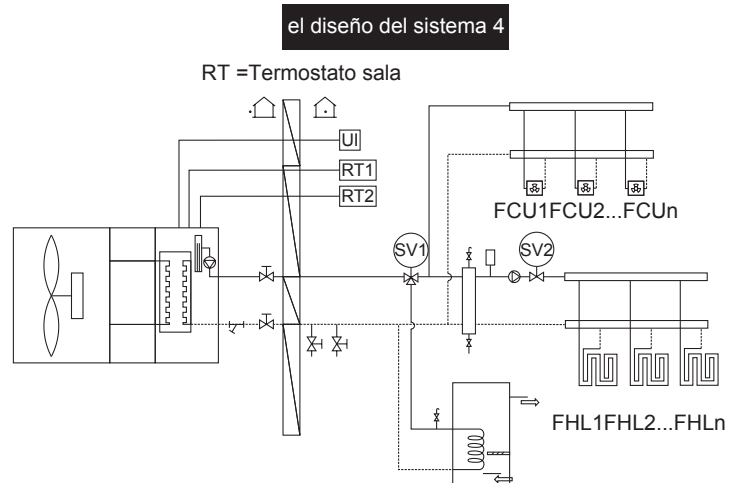
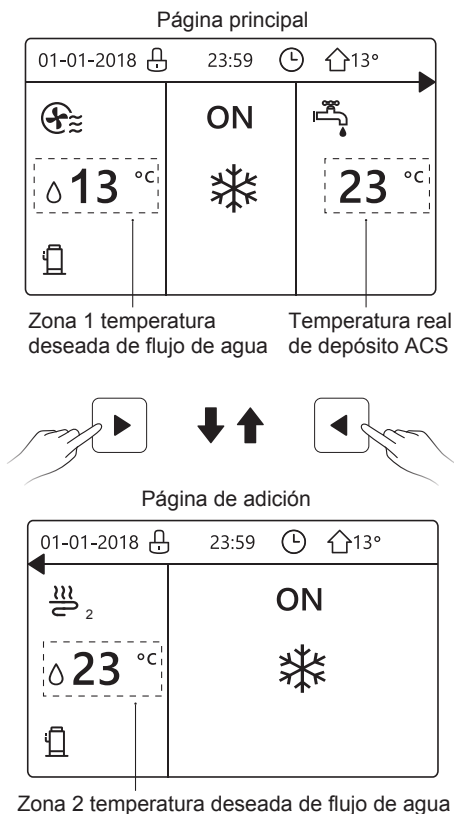

## 4 ESTRUCTURA DEL MENÚ

### 4.1 Acerca de la estructura del menú

Puedes utilizar la estructura del menú para leer en voz alta y configurar ajustes que NO se destinan al uso diario. Lo que puedes ver y hacer en la estructura del menú se describe siempre que sea pertinente. Para una descripción general de la estructura del menú, consulta "7 Estructura del menú: Descripción general".

### 4.2 Para ir a la estructura del menú

Desde una página de inicio, pulsa "MENU".  
Resultado: Aparece la estructura del menú:

MENÚ	1/2
<b>MODO DE FUNC.</b>	
TEMP. PRECONFIG.	
AGUA CAL. SANIT. (ACS)	
PROGRAMA	
OPC.	
BLOQ. NIÑOS	
OK ENTR.	↕

MENÚ	2/2
<b>INF. DE SERVICIO</b>	
PARÁM. FUNC.	
PERS. DE MANT.	
CONFIGURACIÓN WLAN	
OK ENTR.	↕







### 4.3 Para navegar en la estructura del menú



Utilizar "▼", "▲" para desplazar.







## 5 UTILIZACIÓN BÁSICA

### 5.1 Desbloqueo de pantalla

Si el icono  está en la pantalla, el controlador está bloqueado. Se muestra la siguiente página:





01-01-2018 	23:59	↑13°
 ON 		
 23 °C  38 °C		
		



Pulsa cualquier tecla, el icono  parpadeará. Haz una pulsación larga en la tecla "UNLOCK". El icono  desaparecerá, la interfaz se puede controlar.







01-01-2018 	23:59	↑13°
 ON 		
 23 °C  38 °C		
		

La interfaz bloqueará si no hay entrega durante mucho tiempo (alrededor de 120 segundos: se puede establecer con la interfaz, consulta "6.7 INFORMACIÓN DE SERVICIO".)

Si la interfaz está desbloqueada, haz una pulsación larga en "UNLOCK", la interfaz se bloqueará.

01-01-2018	23:59	↑13°
 ON 		
 23 °C  38 °C		
		

Pulsación larga UNLOCK  ↓ ↑  Pulsación larga UNLOCK





01-01-2018 	23:59	↑13°
 ON 		
 23 °C  38 °C		
		



### 5.2 Controles ON/OFF

Utiliza la interfaz para encender o apagar la unidad para calefacción o refrigeración del local.

- El ON/OFF de la unidad se puede controlar con la interfaz si el TERMOSTATO SALA es NO. (consulta "AJUSTE TERMOSTATO SALA" en "Instalación y manual del propietario")

- Pulsa "◀", "▶" en página de inicio, el cursor negro aparecerá:

01-01-2018	23:59	↑13°
  08:00 ON 		
 23 °C  38 °C		

1) Cuando el cursor está a la temperatura del lado del modo de funcionamiento de local (Incluyendo modo calor , modo frío  y modo automático ) , pulsa tecla "ON/OFF" para encender/apagar calefacción o refrigeración de local.

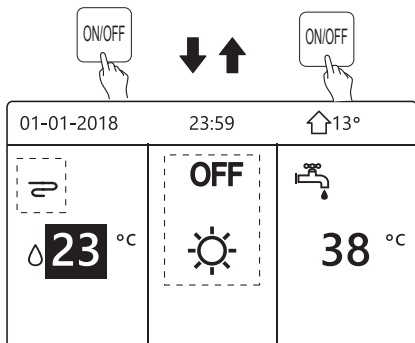
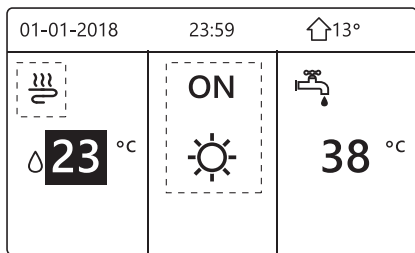

Si el TIPO ACS se ajusta a NO, entonces se visualizarán las siguientes páginas:

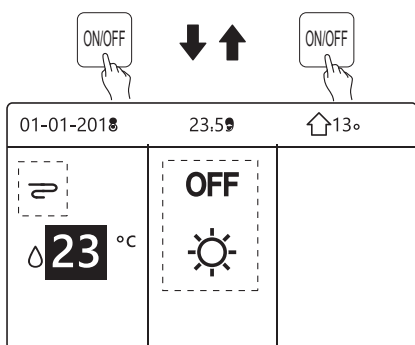
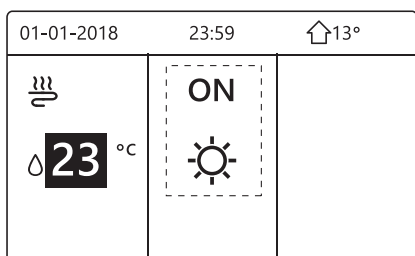

Si el TIPO TEMP. se ajusta a TEMP. SALA, entonces se visualizarán las siguientes páginas:

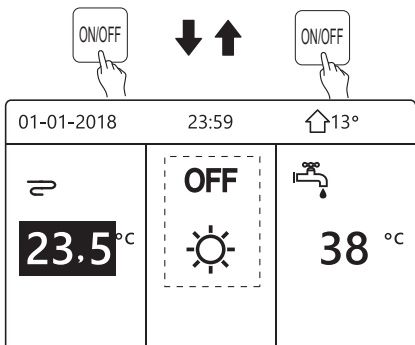
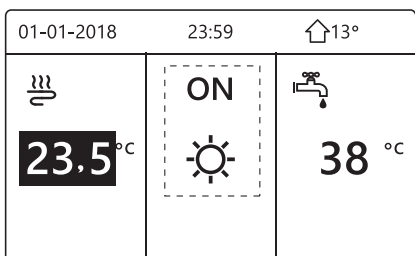

Utiliza el termostato de sala para encender o apagar la unidad para refrigeración o calefacción del local.

① El termostato de sala no se AJUSTA A NO (consulta "AJUSTE TERMOSTATO SALA" en "Instalación y manual del propietario"). La unidad para la calefacción o refrigeración del local se enciende o apaga con el termostato de sala, pulsa ON/OFF en la interfaz, se visualizará la siguiente página:

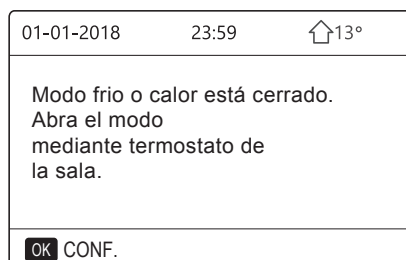

② El termostato de sala es AJUSTA ZONA DOBLE (consulta "AJUSTE TERMOSTATO SALA" en "Instalación y manual del propietario"). El termostato de sala para fancoil se apaga, el termostato de sala para la suelo radiante se enciende, y la unidad está funcionando, pero la pantalla es OFF. Se muestra la siguiente página:

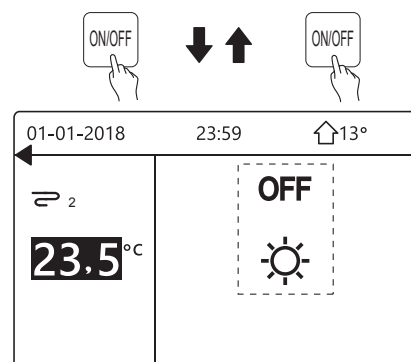
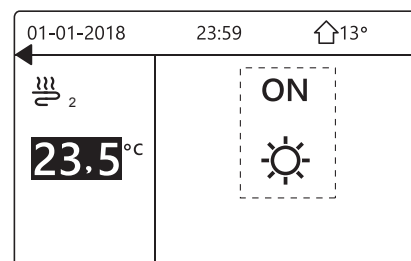
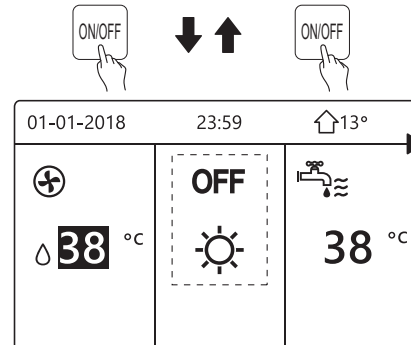
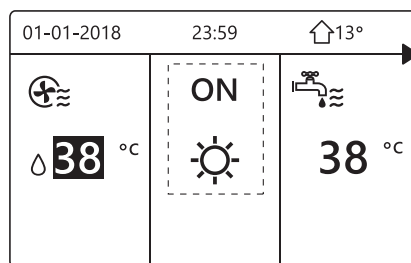



Utiliza la interfaz para encender o apagar la unidad para ACS. Pulsa "►", "▼" en página de inicio, el cursor negro aparecerá:

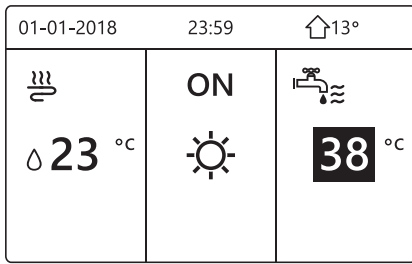

2) Cuando el cursor está en la temperatura del modo ACS. Pulsa la tecla "ON/OFF" para encender/apagar el modo ACS.

Si el modo de funcionamiento de local es ON, entonces se visualizarán las siguientes páginas:

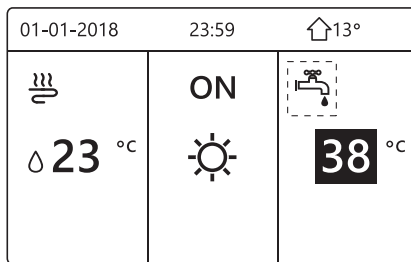
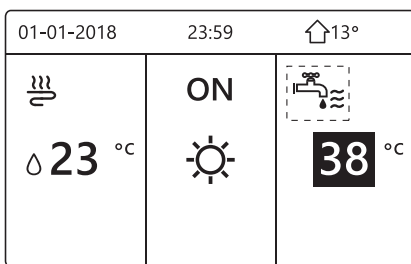

Si el modo de funcionamiento de local es OFF, entonces se visualizarán las siguientes páginas:

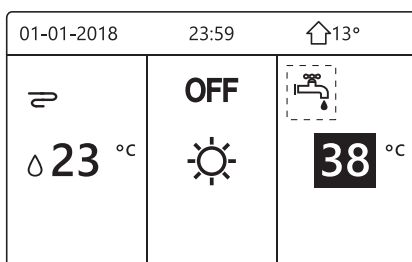
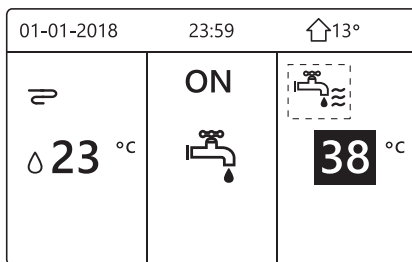

### 5.3 Ajuste de la temperatura

Pulsa "◀", "▲" en página de inicio, el cursor negro aparecerá:

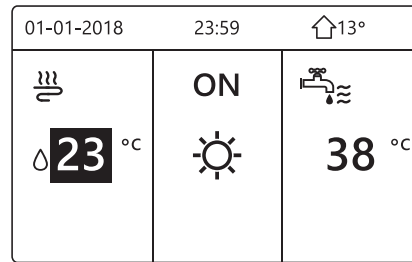

- Si el cursor está en la temperatura, utiliza el "◀", "►" para seleccionar y utiliza "▼", "▲" para ajustar la temperatura.

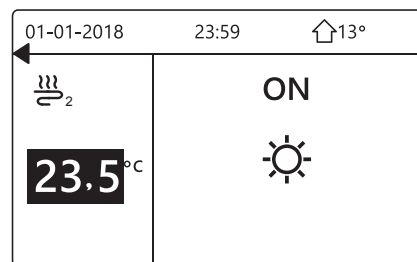
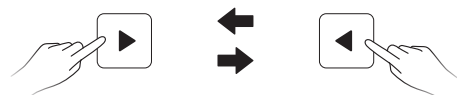
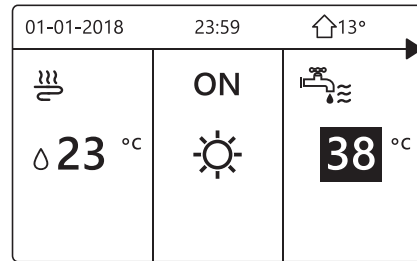
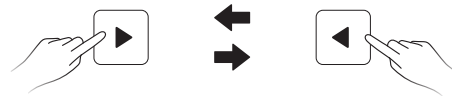
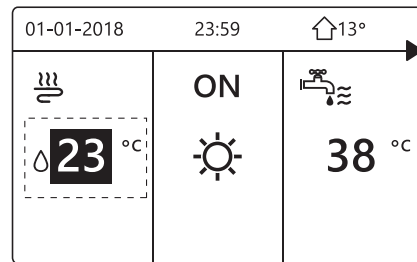

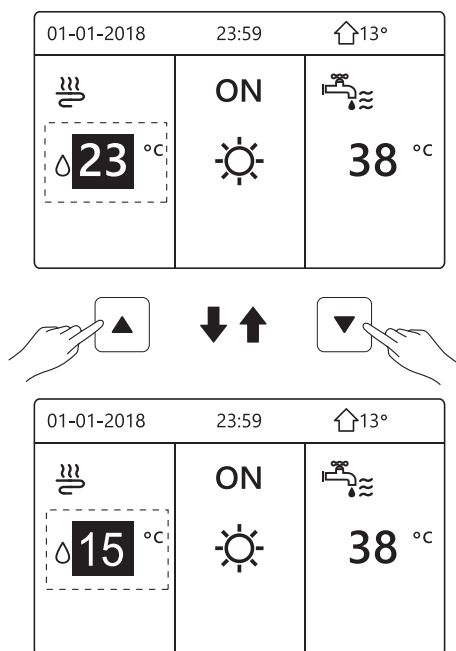

## 5.4 Ajustar el modo de funcionamiento de local

- Ajustar el modo de funcionamiento de local por interfaz Ir a "MENÚ" > "MODO OPERATIVO". Pulsa "OK", aparecerá la siguiente página:

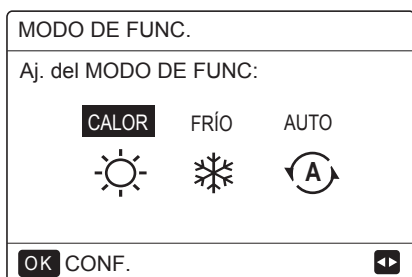

- Hay tres modos que se van a seleccionar incluyendo modo de CALOR, FRÍO y AUTO. Utiliza el "◀", "▶" para desplazar, pulsa "OK" para seleccionar. Incluso si no pulsas el botón OK y sales de la página pulsando el botón BACK, el modo todavía sería eficaz si el cursor se moviese al modo operativo.

Si solamente hay modo de CALOR(FRÍO), aparecerá la siguiente página:

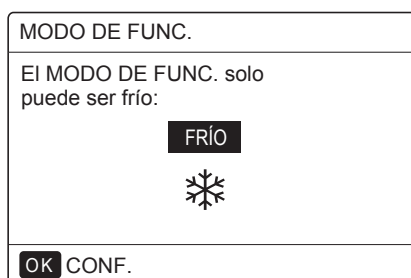

- El modo de funcionamiento no se puede cambiar.

Si seleccionas...	A continuación, el modo de funcionamiento de local es...
CALOR	Siempre modo de calefacción
FRÍO	Siempre modo de refrigeración
AUTO	Cambiado automáticamente por el software basado en la temperatura exterior (y dependiendo en los ajustes del instalador de la temperatura interior) y toma en cuenta restricciones mensualmente. Nota: El cambio automático solamente es posible bajo determinadas condiciones. Consulta "Para personal de mantenimiento"> "Ajuste modo auto" en "Instalación y manual del propietario."

- Ajusta el modo de funcionamiento de local con el termostato sala, consulta "TERMOSTATO SALA" en "Instalación y manual del propietario". Vete a "MENÚ">"MODO OPERATIVO", si pulsas cualquier tecla que seleccionas o ajustas, la página aparecerá:

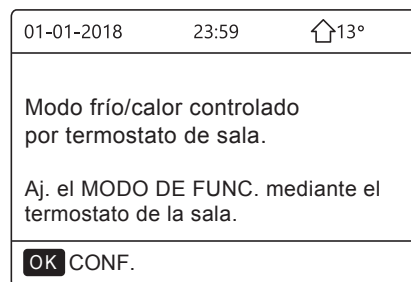

## 6 OPERACIÓN

### 6.1. Modo de funcionamiento

Consulta "5.4 Ajustar el modo de funcionamiento de espacio"

### 6.2 Temperatura preconfigurada

TEMPERATURA PRECONFIGURADA tiene TEMP. PRECONFIGURADA\ TEMP. CLIMA AJUSTE/MODO ECO 3 elementos.

#### 6.2.1 TEMP. PRECONFIGURADA

La función TEMP. PRECONFIGURADA se utiliza para establecer una temperatura diferente en un tiempo diferente cuando el modo de calor o frío está encendido.

- TEMP. PRECONFIGURADA = TEMPERATURA PRECONFIGURADA
- La función TEMP. PRECONFIGURADA se desactivará en estas condiciones.
  - El modo AUTO está funcionando.
  - TEMPORIZADOR U PROGRAMA SEMANAL está funcionando.
- Vete a "MENÚ" > "TEMPERATURA PRECONFIGURADA" > "TEMP. PRECONFIGURADA". Pulsa "OK".  
Aparecerá la siguiente página:

TEMP. PRECONFIG. 1/2		
PREC. TEMP.	AJ. TEMP. CLIMA	ECO MODO
N.º	HORA	TEMP.
1	<input type="checkbox"/>	00:00 25°C
2	<input type="checkbox"/>	00:00 25°C
3	<input type="checkbox"/>	00:00 25°C

TEMP. PRECONFIG. 2/2		
PREC. TEMP.	AJ. TEMP. CLIMA	ECO MODO
N.º	HORA	TEMP.
4	<input type="checkbox"/>	00:00 25°C
5	<input type="checkbox"/>	00:00 25°C
6	<input type="checkbox"/>	00:00 25°C

Cuando se activa la zona doble, la función TEMP. PRECONFIGURADA solamente trabaja para la zona 1.

utiliza el "◀", "▶", "▼", "▲" para desplazar y utilizar "▼", "▲" para ajustar la hora y la temperatura.

Cuando el cursor está encendido "■", como la siguiente página:

TEMP. PRECONFIG. 1/2		
PREC. TEMP.	AJ. TEMP. CLIMA	ECO MODO
N.º	HORA	TEMP.
1	<input checked="" type="checkbox"/>	00:00 25°C
2	<input type="checkbox"/>	00:00 25°C
3	<input type="checkbox"/>	00:00 25°C

OK  SELEC.

Pulsas "OK" y el "■" se convierte en "☑". Se selecciona el temporizador 1.

Pulsas "OK" de nuevo y el "☑" se convierte en "■". Se desmarca el temporizador 1.

TEMP. PRECONFIG. 1/2		
PREC. TEMP.	AJ. TEMP. CLIMA	ECO MODO
N.º	HORA	TEMP.
1	<input checked="" type="checkbox"/>	08:00 35°C
2	<input checked="" type="checkbox"/>	12:00 25°C
3	<input checked="" type="checkbox"/>	15:00 35°C

OK  CANC.

Utiliza el "◀", "▶", "▼", "▲" para desplazar y utilizar "▼", "▲" para ajustar la hora y la temperatura. Se pueden establecer seis períodos y seis temperaturas.

Por ejemplo: La hora actual es 8:00 y la temperatura es 30°C. Establecemos la TEMP PRECONFIGURADA como la siguiente tabla. Aparecerá la siguiente página:

01-01-2018 8:00 13°C		
☁ 08:00	ON	
25°C	☀	
🔌		

N.º	HORA	TEMPER
1	8:00	35°C
2	12:00	25°C
3	15:00	35°C
4	18:00	25°C
5	20:00	35°C
6	23:00	25°C

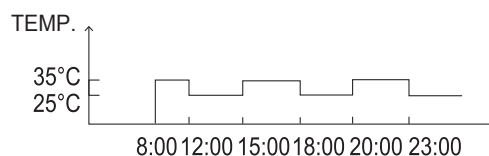

### i INFORMACIÓN

Cuando el modo de funcionamiento de local se cambia, la TEMP. PRECONFIGURADA se apaga automáticamente.

La función TEMP. PRECONFIGURADA se puede utilizar en el modo de calor o modo de frío. Pero si el modo operativo se cambia, la función TEMP. PRECONFIGURADA se tiene que restablecer de nuevo.

La temperatura preconfigurada en ejecución no es válida cuando la unidad está OFF. Se ejecutará según la siguiente temperatura preconfigurada cuando la unidad se encienda de nuevo.

### 6.2.2 AJUSTE TEMP. CLIMA

• TEMP. CLIMA AJUSTE=AJUSTE DE TEMPERATURA CLIMA

• La función AJUSTE TEMP. CLIMA se utiliza para preconfigurar la temperatura de flujo de agua deseada dependiendo de la temperatura de aire exterior. Durante el clima cálido se reduce la calefacción. Para ahorrar energía, el ajuste de temp. de clima puede disminuir la temperatura de flujo de agua deseado cuando la temperatura de aire exterior aumentó en el modo de calefacción.

Vete a "MENÚ" > "TEMPERATURA PRECONFIGURADA" > "AJUSTE TEMP. CLIMA". Pulsa "OK".

Aparecerá la siguiente página:

TEMP. PRECONFIG.		
PREC. TEMP.	AJ. TEMP. CLIMA	ECO MODO
ZONA1 FRÍO BAJA TEMP.		OFF
ZONA1 CAL. BAJA TEMP.		OFF
ZONA 2 FRÍO BAJA TEMP.		OFF
ZONA 2 CAL. BAJA TEMP.		OFF
ON/OFF ON/OFF		↕

## **i** INFORMACIÓN

- TEMP. CLIMA AJUSTAR tiene cuatro clases de curvas: 1.la curva del ajuste de temperatura alta para calefacción, 2.la curva del ajuste de temperatura baja para calefacción, 3.la curva del ajuste de temperatura alta para refrigeración, 4.la curva del ajuste de temperatura baja para la refrigeración.

Solamente tiene la curva del ajuste de temperatura alta para calefacción, si la temperatura alta se ajusta para calefacción. Solamente tiene la curva del ajuste de temperatura baja para calefacción, si la temperatura baja se ajusta para calefacción. Solamente tiene la curva del ajuste de temperatura alta para refrigeración, si la temperatura alta se ajusta para refrigeración. Solamente tiene la curva del ajuste de temperatura baja para refrigeración, si la temperatura baja se ajusta para refrigeración.

- Consulta "PARA PERSONAL DE MANTENIMIENTO"> "AJUSTE MODO AUTO" en "Instalación y manual del propietario".

- La temperatura deseada (T1S) no se puede ajustar, cuando la curva de la temperatura se establece a ON.

- Si deseas utilizar el modo de calor en la zona 1, selecciona "ZONA1 MODO CALOR BAJA TEMP.". Si deseas utilizar el modo de frío en la zona 1, selecciona "ZONA1 MODO FRÍO BAJA TEMP.". Si seleccionas "ON", aparecerá la siguiente página:

AJ. TEMP. CLIMA	
TIPO AJ. TEMP. CLIMA:	
1	2
3	4
5	6
7	8
9	
OK CONFIRMAR	

Utiliza "◀", "▶" para desplazar. Pulsa "OK" para seleccionar.

TEMP. PRECONFIG.		
PREC. TEMP.	AJ. TEMP. CLIMA	ECO MODO
ZONA1 FRÍO BAJA TEMP.		ON
ZONA1 CAL. BAJA TEMP.		OFF
ZONA 2 FRÍO BAJA TEMP.		OFF
ZONA 2 CAL. BAJA TEMP.		OFF
ON/OFF ON/OFF		↕

- Si el AJUSTE TEMP. clima se activa, la temperatura deseada no se puede ajustar en la interfaz. Pulsa el "▼", "▲" para ajustar la temperatura en la página de inicio. Aparecerá la siguiente página:

01-01-2018	23:59	↑ 13°
Función aj. temp. del agua on ¿Deseas desactivarlo?		
NO		SÍ
OK CONF.		

Mueve a "NO", pulsa "OK" para volver a la página de inicio, mueve a "SÍ", pulsa "OK" para restablecer el AJUSTE TEMP. CLIMA.

TEMP. PRECONFIG.		
PREC. TEMP.	AJ. TEMP. CLIMA	ECO MODO
ZONA1 FRÍO BAJA TEMP.		OFF
ZONA1 CAL. BAJA TEMP.		OFF
ZONA 2 FRÍO BAJA TEMP.		OFF
ZONA 2 CAL. BAJA TEMP.		OFF
ON/OFF ON/OFF		↕

### 6.2.3 MODO ECO

El MODO ECO se utiliza para ahorrar energía. Vete a "MENÚ" > "TEMPERATURA PRECONFIGURADA" > "MODO ECO". Pulsa "OK". Aparecerá la siguiente página:

TEMP. PRECONFIG.		
PREC. TEMP.	AJ. TEMP. CLIMA	ECO MODO
AJ. ACTUAL		OFF
TIMER ECO		OFF
INIC.		08:00
FIN		19:00
ON/OFF ON/OFF		↕

Pulsa "ON/OFF". Aparecerá la siguiente página:

AJ. MODO ECO	
TIPO AJ. MODO ECO:	
1	2
3	4
5	6
7	8
9	
OK CONF.	

Utiliza "◀", "▶" para desplazar. Pulsa "OK" para seleccionar. Aparecerá la siguiente página:

TEMP. PRECONFIG.		
PREC. TEMP.	AJ. TEMP. CLIMA	ECO MODO
AJ. ACTUAL		ON
TIMER ECO		OFF
INIC.		08:00
FIN		19:00
ON/OFF ON/OFF		

Utiliza "ON/OFF" para encender o apagar y utiliza "▼", "▲" para desplazar.

TEMP. PRECONFIG.		
PREC. TEMP.	AJ. TEMP. CLIMA	ECO MODO
AJ. ACTUAL		OFF
TIMER ECO		ON
INIC.		08:00
FIN		19:00
AJUST.		

Cuando el cursor está en el "INICIO" o en el "FIN", puedes utilizar "◀", "▶", "▼", "▲" para desplazar y utilizar "▼", "▲" para ajustar la hora.

## INFORMACIÓN

- AJUSTE MODO ECO tiene dos clases de curvas: 1. la curva del ajuste de temperatura alta para calefacción, 2. la curva del ajuste de temperatura baja para calefacción, Solamente tiene la curva del ajuste de temperatura alta para calefacción, si la temperatura alta se ajusta para calefacción. Solamente tiene la curva del ajuste de temperatura baja para calefacción, si la temperatura baja se ajusta para calefacción.
- Consulta "PARA PERSONAL DE MANTENIMIENTO"> "AJUSTE MODO AUTO" en "Instalación y manual del propietario.
- La temperatura deseada (T1S) no se puede ajustar, cuando el modo ECO está ON.
- Puedes seleccionar el ajuste de temperatura baja o alta para calefacción para ver la "Tabla 1~2".
- Si el MODO ECO es ON y en el TEMPORIZADOR ECO es OFF, la unidad se ejecuta en el modo ECO en todo momento.
- Si el MODO ECO es ON y en el TEMPORIZADOR ECO es ON, el modo ECO en ejecución de la unidad de acuerdo con la hora de inicio y la hora final.

## 6.3 Agua caliente sanitaria (ACS)

El modo ACS normalmente consta de lo siguiente:

- 1) DESINFECCIÓN
- 2) ACS RÁPIDO
- 3) CALENTADOR DEL DEPÓSITO
- 4) BOMBA ACS

### 6.3.1 Desinfectar

La función DESINFECTAR se utiliza para matar la legionella. En la función de desinfectar la temperatura del depósito llegará a los 65~70°C obligatoriamente. La temperatura de desinfección se ajusta en PARA PERSONAL DE MANTENIMIENTO. Consulta "PARA PERSONAL DE MANTENIMIENTO" > "MODO ACS" > "DESINFECTAR" En "Instalación y manual del propietario".

Vete a "MENÚ" > "AGUA CALIENTE SANITARIA" > "DESINFECTAR". Pulsa "OK". Aparecerá la siguiente página:

AGUA CAL. SANIT. (ACS)			
DESINF.	RÁP. ACS	CALEF. DEP.	ACS BOMB
ESTADO ACTUAL			ON
FUNC. DÍA			VIE.
INIC.			23:00
ON/OFF ON/OFF			



AGUA CAL. SANIT. (ACS)			
DESINF.	RÁP. ACS	CALEF. DEP.	ACS BOMB
ESTADO ACTUAL			OFF
FUNC. DÍA			VIE.
INIC.			23:00
ON/OFF ON/OFF			

Utiliza el "◀", "▶", "▼", "▲" para desplazar y utilizar "▼", "▲" para ajustar los parámetros cuando se ajuste "FUNCIONAR DÍA" e "INICIAR". Si FUNCIONAR DÍA se ajusta a VIERNES e INICIAR se ajusta a 23:00, la función de desinfección se activará a las 23:00 el viernes.

Si la función de desinfección está funcionando, aparecerá la siguiente página:

01-01-2018	23:59	13°
23.5 °C	ON	38 °C

### 6.3.2 ACS rápido

La función ACS RÁPIDO se utiliza para forzar el sistema para operar en el modo ACS.

La bomba de calor y el calentador del potenciodor o el calentador adicional funcionará para el modo ACS junto y la temperatura deseada ACS cambiará a 60°C.

Vete a MENÚ > AGUA CALIENTE SANITARIA > ACS RÁPIDO. Pulsa "OK":

AGUA CAL. SANIT. (ACS)			
DESINF.	RÁP. ACS	CALEF. DEP.	ACS BOMB
ESTADO ACTUAL			ON
ON/OFF ON/OFF			

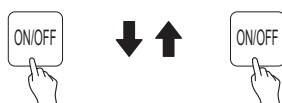

AGUA CAL. SANIT. (ACS)			
DESINF.	RÁP. ACS	CALEF. DEP.	ACS BOMB
ESTADO ACTUAL			OFF
ON/OFF ON/OFF			

Utiliza la tecla "ON/OFF" para seleccionar ON u "OFF".

#### **i** INFORMACIÓN

Si el ESTADO ACTUAL es DESACTIVADO, el ACS RÁPIDO no es válido y el ESTADO ACTUAL es ON, la función ACS RÁPIDO es efectiva. La función ACS RÁPIDO es una vez efectiva.

### 6.3.3 CALENTADOR DEL DEPÓSITO

La función de calentador del depósito se utiliza para obligar a que el calentador del depósito caliente el agua del tanque. En la misma situación, se requiere la refrigeración o la calefacción y el sistema de bomba de calor está funcionando para refrigerar o calentar, sin embargo, todavía hay una demanda para el agua caliente.

Además, incluso si el sistema de bomba de calor falla, el CALENTADOR DEL DEPÓSITO se puede utilizar para calentar agua en el depósito.

Vete a "MENÚ" > "AGUA CALIENTE SANITARIA" > "CALENTADOR DEL DEPÓSITO". Pulsa "OK".





AGUA CAL. SANIT. (ACS)			
DESINF.	RÁP. ACS	CALEF. DEP.	ACS BOMB
ESTADO ACTUAL			ON
ON/OFF ON/OFF			



AGUA CAL. SANIT. (ACS)			
DESINF.	RÁP. ACS	CALEF. DEP.	ACS BOMB
ESTADO ACTUAL			OFF
ON/OFF ON/OFF			

Utiliza "ON/OFF" para seleccionar ON u OFF. Utiliza "BACK" para salir.

Si CALENTADOR DEL DEPÓSITO es efecto, aparecerá la siguiente página:

01-01-2018 23:59  13°		
 23 °C	ON 	 38 °C
		

#### **i** INFORMACIÓN

Si ESTADO ACTUAL es OFF, CALENTADOR DEL DEPÓSITO no es válido. Si el T5 (sensor de depósito) falla, el calentador del depósito no puede funcionar.

### 6.3.4 Bomba ACS

La función BOMBA ACS se utiliza para volver agua del agua neta. Vete a "MENÚ" > "AGUA CALIENTE SANITARIA" > "BOMBA ACS". Pulsa "OK". Aparecerá la siguiente página:

AGUA CAL. SANIT. (ACS) 1/2			
DESINF.	RÁP. ACS	CALEF. DEP.	ACS BOMB
N.º	START	N.º	START
T1 <input type="checkbox"/>	00:00	T4 <input type="checkbox"/>	00:00
T2 <input type="checkbox"/>	00:00	T5 <input type="checkbox"/>	00:00
T3 <input type="checkbox"/>	00:00	T6 <input type="checkbox"/>	00:00

AGUA CAL. SANIT. (ACS) 2/2			
DESINF.	RÁP. ACS	CALEF. DEP.	ACS BOMB
N.º	START	N.º	START
T7 <input type="checkbox"/>	00:00	T10 <input type="checkbox"/>	00:00
T8 <input type="checkbox"/>	00:00	T11 <input type="checkbox"/>	00:00
T9 <input type="checkbox"/>	00:00	T12 <input type="checkbox"/>	00:00

Mueve a "■", pulsa "OK" para seleccionar o desmarcar. (☑ el temporizador está seleccionado. ☐ el temporizador se desmarca.)

AGUA CAL. SANIT. (ACS) 1/2			
DESINF.	RÁP. ACS	CALEF. DEP.	ACS BOMB
N.º	START	N.º	START
T1 <input checked="" type="checkbox"/>	00:00	T4 <input type="checkbox"/>	00:00
T2 <input type="checkbox"/>	00:00	T5 <input type="checkbox"/>	00:00
T3 <input type="checkbox"/>	00:00	T6 <input type="checkbox"/>	00:00

Utiliza el "◀", "▶", "▼", "▲" para desplazar y utilizar "▼", "▲" para ajustar los parámetros.

Por ejemplo, has ajustado el parámetro sobre la BOMBA ACS (Consulta "PARA PERSONAL DE MANTENIMIENTO" > "AJUSTE MODO ACS" en "Instalación y manual del propietario"). TIEMPO EJECUCIÓN BOMBA es de 30 minutos.

Ajusta como sigue:

N.º	INICIO
1	6:00
2	7:00
3	8:00
4	9:00

La BOMBA funcionará como sigue:

BOMBA

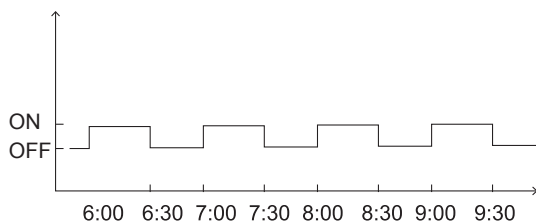

## 6.4 Programa

Contenidos del menú PROGRAMA como siguen:

- 1) TEMPORIZADOR
- 2) PROGRAMA SEMANAL
- 3) COMPROBACIÓN DEL PROGRAMA
- 4) CANCELAR TEMPORIZADOR

### 6.4.1 Temporizador

Si la función de programa semanal está encendida, el temporizador está apagado, el último ajuste es eficaz. Si el Temporizador se activa, ☉ se visualiza en la página de inicio.

PROGRAMA 1/2				
TMR.	SEM. PROGRAMA	PROGRAMA CTRL	CANC. TEMP.	
N.º	INIC.	FIN	MODO	TEMP.
1 <input type="checkbox"/>	00:00	00:00	HEAT	0°C
2 <input type="checkbox"/>	00:00	00:00	HEAT	0°C
3 <input type="checkbox"/>	00:00	00:00	HEAT	0°C

PROGRAMA 2/2				
TMR.	SEM. PROGRAMA	PROGRAMA CTRL	CANC. TEMP.	
N.º	INIC.	FIN	MODO	TEMP.
4 <input type="checkbox"/>	00:00	00:00	HEAT	0°C
5 <input type="checkbox"/>	00:00	00:00	HEAT	0°C
6 <input type="checkbox"/>	00:00	00:00	HEAT	0°C

- Utiliza el "◀", "▶", "▼", "▲" para desplazar y utilizar "▼", "▲" para ajustar la hora, el modo y la temperatura.

Mueve a "■", pulsa "OK" para seleccionar o desmarcar. (☑ ...se selecciona el temporizador. ☐ el temporizador se desmarca.) se pueden ajustar seis temporizadores.

Si deseas cancelar el TEMPORIZADOR, mueves el cursor a "■", pulsa "OK", el ☑ se convierte en ☐, el temporizador no es válido.

Si ajustas el tiempo de inicio después de la hora final o la temperatura fuera del alcance del modo. Aparecerá la siguiente página:

PROGRAMA			
TMR.	SEM. PROGRAMA	PROGRAMA CTRL	CANC. TEMP.
Tmr.1 no útil.			
La hora de inicio coincide con la de fin.			
OK CONF.			

## Ejemplo:

El temporizador seis se ajusta como sigue:

N.º	INICIO	FIN	MODOS	TEMP.
T1	1: 00	3: 00	ACS	50°C
T2	7: 00	9: 00	CALOR	28°C
T3	11: 30	13: 00	FRÍO	20°C
T4	14: 00	16: 00	CALOR	28°C
T5	15: 00	19: 00	FRÍO	20°C
T6	18: 00	23: 30	ACS	50°C

La unidad funcionará como sigue:

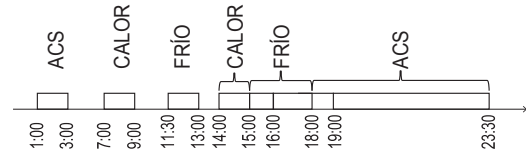

La operación del controlador en el siguiente momento:

HORA	La operación del controlador
1: 00	El modo ACS está ACTIVADO
3: 00	El modo ACS está desactivado
7: 00	El MODO DE CALOR está ACTIVADO
9: 00	El MODO DE CALOR está DESACTIVADO
11: 30	El MODO DE FRÍO está ACTIVADO
13: 00	El MODO DE FRÍO está DESACTIVADO
14: 00	El MODO DE CALOR está ACTIVADO
15: 00	El MODO DE FRÍO se enciende y el MODO DE FRÍO está DESACTIVADO
18: 00	El MODO ACS se enciende y el MODO DE FRÍO está DESACTIVADO
23: 30	El modo ACS está desactivado

### **i** INFORMACIÓN

Si la hora de inicio es la misma que la hora final en un temporizador, el temporizador no es válido.

## 6.4.2 Programa semanal

Si la función de temporizador está activada y el programa semanal está desactivado, el último ajuste es eficaz. Si se activa PROGRAMA SEMANAL, **7** se visualiza en la página de inicio.

Vete a "MENÚ" > "PROGRAMA" > "PROGRAMA SEMANAL". Pulsa "OK". Aparecerá la siguiente página:

PROGRAMA						
TMR.	SEM. PROGRAMA	PROGRAMA CTRL	CANC. TEMP.			
LUN.	MAR.	MIÉ.	JUE.	VIE.	SÁB.	DOM.
<input checked="" type="checkbox"/>	<input type="checkbox"/>	<input type="checkbox"/>	<input type="checkbox"/>	<input type="checkbox"/>	<input type="checkbox"/>	<input type="checkbox"/>
ENTRA		CANC.				
OK LUN. SELEC.				↕ ↔		

Primero selecciona los días de la semana que desea programar.

Utiliza el "◀", "▶" para desplazar, pulsa "OK" para seleccionar o desmarcar el día.

"LUN" significa que el día está seleccionado, "LUN" significa que el día está desmarcado.

### **i** INFORMACIÓN

Debemos ajustar dos días al menos cuando deseamos permitir función PROGRAMA SEMANAL.

PROGRAMA						
TMR.	SEM. PROGRAMA	PROGRAMA CTRL	CANC. TEMP.			
LUN.	MAR.	MIÉ.	JUE.	VIE.	SÁB.	DOM.
<input type="checkbox"/>	<input type="checkbox"/>	<input type="checkbox"/>	<input type="checkbox"/>	<input checked="" type="checkbox"/>	<input type="checkbox"/>	<input type="checkbox"/>
ENTRA		CANC.				
OK LUN. SELEC.				↕ ↔		

Utiliza "◀" o "▶" para AJUSTAR, pulsa "ENTRAR". Se selecciona Lunes a viernes para programar y tienen el mismo horario.

Aparecerán las siguientes páginas:

PROGRAMA							1/2
TMR.	SEM. PROGRAMA	PROGRAMA CTRL	CANC. TEMP.				
N.º	INIC.	FIN	MODOS	TEMP.			
<b>1</b>	<input type="checkbox"/>	00:00	00:00	CALOR	0°C		
2	<input type="checkbox"/>	00:00	00:00	CALOR	0°C		
3	<input type="checkbox"/>	00:00	00:00	CALOR	0°C		
				↕ ↔			

PROGRAMA							2/2
TMR.	SEM. PROGRAMA	PROGRAMA CTRL	CANC. TEMP.				
N.º	INIC.	FIN	MODOS	TEMP.			
<b>4</b>	<input type="checkbox"/>	00:00	00:00	CALOR	0°C		
5	<input type="checkbox"/>	00:00	00:00	CALOR	0°C		
6	<input type="checkbox"/>	00:00	00:00	CALOR	0°C		
				↕ ↔			

Utiliza el "◀", "▶", "▼", "▲" para desplazar y ajustar la hora, el modo y la temperatura. Los temporizadores pueden establecer, incluyendo la hora de inicio y la hora final, el modo y la temperatura. El modo incluye modo de calor, el modo de frío y el modo ACS.

El método de ajuste se refiere al ajuste del temporizador. La hora final debe ser posterior a la hora de inicio. De lo contrario, esto mostrará que el Temporizador es ineficaz.



### 6.4.3 Comprobación del programa

comprobación del programa puede solamente comprobar el programa semanal.

Vete a "MENÚ" > "PROGRAMA" > "COMPROBACIÓN DEL PROGRAMA". Pulsa "OK". Aparecerá la siguiente página:

PROGRAMA			
TMR.	SEM. PROGRAMA	PROGRAMA CTRL	CANC. TEMP.
COMPR. Progr SEMANAL			
OK ENTRAR			

COMPR. Progr SEMANAL					
DÍA	N.º	MODO	AJ.	INIC.	FIN
LUN <input type="checkbox"/>	T1	<input type="checkbox"/> CAL.	0°C	00:00	00:00
	T2	<input type="checkbox"/> CAL.	0°C	00:00	00:00
	T3	<input type="checkbox"/> CAL.	0°C	00:00	00:00
	T4	<input type="checkbox"/> CAL.	0°C	00:00	00:00
	T5	<input type="checkbox"/> CAL.	0°C	00:00	00:00
	T6	<input type="checkbox"/> CAL.	0°C	00:00	00:00

Pulsa "▼", "▲", el temporizador de Lunes a domingo aparecerá:

### 6.4.4 CANCELAR TEMPORIZADOR

Vete a "MENÚ" > "PROGRAMA" > "CANCELAR TEMPORIZADOR". Pulsa "OK". Aparecerá la siguiente página:

PROGRAMA			
TMR.	SEM. PROGRAMA	PROGRAMA CTRL	CANC. TEMP.
DESEA CANC. TIMER Y EL PROGRAMA SEMANAL?			
NO		SÍ	
OK ENTRA			

Utiliza el "◀", "▶", "▼", "▲" para mover a "SÍ", pulsa "OK" para cancelar temporizador. Si deseas salir de CANCELAR TEMPORIZADOR, pulsa "BACK".

Si el TEMPORIZADOR o PROGRAMA SEMANAL se activa, el icono de temporizador "🕒" o icono de programa semanal "7" visualizará en la página de inicio.

01-01-2018	23:59	🕒	🏠 13°
🌊	ON	🚰	38 °C
23.5 °C	☀️	38 °C	

Si el TEMPORIZADOR o PROGRAMA SEMANAL se cancela, el icono "🕒" o "7" desaparecerán en la página de inicio.

01-01-2018	23:59	🏠 13°
🌊	ON	🚰
23.5 °C	☀️	38 °C

### i INFORMACIÓN

Tienes que restablecer TEMPORIZADOR/PROGRAMA SEMANAL, si cambias la TEMP. FLUJO AGUA a la TEMP. AMBIENTE o puedes cambiar la TEMP. AMBIENTE en la TEMP. FLUJO AGUA  
El TEMPORIZADOR o PROGRAMA SEMANAL no es válido, si el TERMOSTATO SALA es efectiva.

### i INFORMACIÓN

- El MODO ECO o MODO CONFORT tiene la prioridad más alta, el TEMPORIZADOR o PROGRAMA SEMANAL tiene la segunda prioridad y la TEMP. PRECONFIGURADA o TEMP. CLIMA. AJUSTAR tiene la prioridad más baja.
- La TEMP. PRECONFIGURADA o TEMP. CLIMA. AJUSTAR se convierte en inválido, cuando establecemos el ECO o CONFORT válido. Debemos restablecer la TEMP. PRECONFIGURADA o TEMP. CLIMA. AJUSTAR cuando ajustamos el ECO o CONFORT inválido.
- TEMPORIZADOR o PROGRAMA SEMANAL no es válido cuando ECO o CONFORT es válido. TEMPORIZADOR o PROGRAMA SEMANAL se activa cuando ECO o CONFORT no está funcionando.
- TEMPORIZADOR y PROGRAMA SEMANAL están en la misma prioridad. La última función de ajuste es válida. La TEMP. PRECONFIGURADA se convierte en inválida cuando el TEMPORIZADOR o PROGRAMA SEMANAL es válido. La TEMP. CLIMA AJUSTAR no está afectado por el ajuste de TEMPORIZADOR o PROGRAMA SEMANAL.
- TEMP. PRECONFIGURADO y AJUSTE TEMP. CLIMA están en la misma prioridad. La última función de ajuste es válida.

### i INFORMACIÓN

Todo sobre elementos ajustados de tiempo (TEMP. PRECONFIGURADO, ECO/CONFORT, DESINFECTAR, BOMBA ACS, TEMPORIZADOR, PROGRAMA SEMANAL, MODO SILENCIOSO, VACACIONES EN CASA), el ON/OFF de la función correspondiente se puede activar desde la hora de inicio a la hora final.

## 6.5 Opciones

Contenidos del menú OPCIONES como siguen:

- 1) MODO SILENCIOSO
- 2) VACACIONES FUERA DE CASA
- 3) VACACIONES EN CASA
- 4) CALENTADOR DE RESPALDO

### 6.5.1 Modo silencioso

El MODO SILENCIOSO se utiliza para disminuir el sonido de la unidad. Sin embargo, también disminuye la capacidad de calefacción/refrigeración del sistema. Hay dos niveles del modo silencioso.

el nivel2 es más silencioso que el nivel1 y la capacidad de calefacción o refrigeración también es más decreciente.

Hay dos métodos para utilizar el modo silencioso:

- 1) modo silencioso en todo momento;
- 2) modo silencioso en temporizador.

- Ir a la página de inicio para comprobar si el modo silencioso está activado. Si el modo silencioso está activado, "☾" se visualizará en la página de inicio.
- Vete a "MENÚ" > "OPCIONES" > "MODO SILENCIOSO". Pulsa "OK". Aparecerá la siguiente página:

OPC.				1/2
SILENC MODO	VACAC. FUER	VACAC. CASA	CALEF. RESP.	
ESTADO ACTUAL				OFF
NIVEL SIL.				NIVEL 1
INICIO TMR1				12:00
FIN TMR1				15:00
ON/OFF				ON/OFF

Utiliza "ON/OFF" para seleccionar ON u OFF.

Descripción:

Si ESTADO ACTUAL es OFF, el MODO SILENCIOSO no es válido.

Cuando seleccionas NIVEL SILENCIOSO y pulsa "OK" o "▶". Aparecerá la siguiente página:

OPC.				1/2
SILENC MODO	VACAC. FUER	VACAC. CASA	CALEF. RESP.	
ESTADO ACTUAL				ON
NIVEL SIL.				NIVEL 1
INICIO TMR1				12:00
FIN TMR1				15:00
AJUST.				

NIVEL 1

OPC.				1/2
SILENC MODO	VACAC. FUER	VACAC. CASA	CALEF. RESP.	
ESTADO ACTUAL				ON
NIVEL SIL.				NIVEL 2
INICIO TMR1				12:00
FIN TMR1				15:00
AJUST.				

NIVEL 2

Puedes utilizar "▼", "▲" para seleccionar nivel 1 o nivel 2. Pulsa "OK".

Si el TEMPORIZADOR silencioso se selecciona, pulsa "OK" para entrar, la siguiente página aparecerá.

OPC.				2/2
SILENC MODO	VACAC. FUER	VACAC. CASA	CALEF. RESP.	
TMR1				OFF
INICIO TMR2				22:00
FIN TMR2				7:00
TMR2				OFF
AJST.				

Hay dos temporizadores para ajustar. Mueve a "■", pulsa "OK" para seleccionar o desmarcar.

Si las dos horas están desmarcadas, el modo silencioso funcionará en todo momento. De lo contrario, funcionará de acuerdo con la hora.

### 6.5.2 Vacaciones fuera de casa

- Si está activado el modo de vacaciones fuera de casa, ☾ se visualizará en la página de inicio.

La función de vacaciones fuera de casa se utiliza para evitar la congelación en el invierno durante las vacaciones fuera y volver a la unidad antes del final de las vacaciones.

Vete a "MENÚ" > "OPCIONES" > "VACACIONES FUERA DE CASA". Pulsa "OK". Aparecerá la siguiente página:

OPC.				1/2
SILENC MODO	VACAC. FUER	VACAC. CASA	CALEF. RESP.	
ESTADO ACTUAL				OFF
MODO ACS				ON
DESINF.				ON
MODO CAL.				ON
ON/OFF				ON/OFF

OPC.				2/2
SILENC MODO	VACAC. FUER	VACAC. CASA	CALEF. RESP.	
DE				00-00-2000
HASTA				00-00-2000
AJUSTAR				

Ejemplo de utilización: Te marchas durante el invierno. La fecha actual es 2018-01-31, dos días después es 2018-02-02, es la fecha de inicio de las vacaciones.

- Si tú estás en la siguiente situación:  
En 2 días, te marchas durante 2 semanas durante el invierno.
- Deseas ahorrar energía, pero evitar que tu casa se congele.

A continuación, puedes hacer lo siguiente:

1) Configura las vacaciones fuera de casa con los siguientes ajustes:

2) Activa el modo de vacaciones.

Vete a "MENÚ" > "OPCIONES" > "VACACIONES FUERA DE CASA". Pulsa "OK".

Utiliza "ON/OFF" para seleccionar "OFF" u "ON" y utiliza "◀", "▶", "▼", "▲" para desplazar y ajustar.

Configuración	Valor
Vacaciones fuera de casa	ON
Desde	2 de febrero de 2018
Hasta	16 de febrero de 2018
Modo de funcionamiento	Calefacción
desinfectar	ON

### **i** INFORMACIÓN

- Si el modo ACS en el modo de vacaciones fuera de casa es ON, la desinfección establecida por el usuario no es válida.
- Si el modo de vacaciones fuera de casa es ON, el temporizador y programa semanal no son válidos salvo la salida.
- Si el ESTADO ACTUAL es OFF, las VACACIONES FUERA DE CASA es OFF.
- Si el ESTADO ACTUAL es ON, las VACACIONES FUERA DE CASA es ON.
- El control remoto no acepta ninguna orden cuando el modo de vacaciones fuera de casa es ON.
- Desinfectar la unidad a las 23:00 del último día si desinfectar es ON.
- Cuando se está en modo de vacaciones fuera de casa, curvas relacionadas con el clima ajustadas previamente no son válidas, y las curvas entrarán en vigor automáticamente después de que finaliza el modo de vacaciones fuera de casa.
- La temperatura preconfigurada no es válida cuando se está en el modo de vacaciones fuera de casa, pero el valor preconfigurado todavía se visualiza en la página de inicio.

### 6.5.3 Vacaciones en casa

La función de vacaciones en casa se utiliza para apartarse de los programas normales sin tener que cambiarlos durante las vacaciones en casa.

- Durante tus vacaciones, puedes utilizar el modo de vacaciones para apartarte de tus programas normales sin tener que cambiarlos.

Período	A continuación,...
Antes y después de tus vacaciones	Se utilizarán tus horarios normales.
Durante tus vacaciones	Se utilizarán los ajustes de vacaciones configurados.

Si está activado el modo de vacaciones en casa,  se visualizará en la página de inicio.

Vete a "MENÚ" > "OPCIONES" > "VACACIONES EN CASA". Pulsa "OK". Aparecerá la siguiente página:

OPC.			
SILENC MODO	VACAC. FUER	VACAC. CASA	CALEF. RESP.
ESTADO ACTUAL			OFF
DE		00-00-2000	
HASTA		00-00-2000	
TEMP.		ENTRA	
ON/OFF ON/OFF			

Utiliza "ON/OFF" para seleccionar "OFF" u "ON" y utilizar "◀", "▶", "▼", "▲" para desplazar y ajustar.

Si el ESTADO ACTUAL es OFF, las VACACIONES EN CASA es OFF.

Si el ESTADO ACTUAL es ON, las VACACIONES EN CASA es ON.

Utiliza "▼", "▲" para ajustar la fecha.

- Antes y después de tus vacaciones, se utilizará tu horario normal.
- Durante tus vacaciones, ahorras energía y evitas que tu casa se congele.

### **i** INFORMACIÓN

Tienes que restablecer Vacaciones fuera de casa o Vacaciones en casa, si cambias el modo de funcionamiento de la unidad.

### 6.5.4. Calentador de respaldo

- La función CALENTADOR DE RESPALDO se utiliza para forzar el calentador de respaldo. Vete a "MENÚ" > "OPCIONES" > "CALENTADOR DE RESPALDO". Pulsa "OK". Si IBH y AHS está establecido en no válido por cambio DIP en el cuadro de control principal del módulo hidráulico. Aparecerá la siguiente página:

OPC.			
SILENC MODO	VACAC. FUER	VACAC. CASA	CALEF. RESP.
			

IBH=Calentador de respaldo de unidades de interior.  
AHS=Fuente de calor adicional.

- Si IBH y AHS se ajusta válido por cambio DIP en el cuadro de control principal del módulo hidráulico. Aparecerá la siguiente página:

OPC.			
SILENC MODO	VACAC. FUER	VACAC. CASA	CALEF. RESP.
CALEF. RESP.			ON
ON/OFF ON/OFF			

Utiliza "ON/OFF" para seleccionar "OFF" u "ON".

### **i INFORMACIÓN**

- Si el modo operativo es modo automático es calefacción de local o lado de refrigeración, la función del calentador de respaldo no se puede seleccionar.
- La función CALENTADOR DE RESPALDO no es válida cuando solamente el MODO CALOR DE LOCAL está activado.

## 6.6. BLOQUEO PARA NIÑOS

La función Bloqueo de NIÑOS se utiliza para evitar el funcionamiento incorrecto de niños. El ajuste de modo y el ajuste de temperatura se puede bloquear o desbloquear utilizando la función BLOQUEO PARA NIÑOS. Vete a "MENÚ" > "BLOQUEO PARA NIÑOS". Se muestra la página:

Introduce la contraseña actual, aparecerá la siguiente página:

Utiliza "▼", "▲" para desplazar y "ON/OFF" para seleccionar BLOQUEAR o DESBLOQUEAR.

La temperatura de frío/calor no se puede ajustar cuando AJUSTE DE TEMP. DE FRÍO/CALOR está bloqueado. Si deseas ajustar la temperatura de frío/calor cuando la temperatura de frío/calor está bloqueada, aparecerá la siguiente página:

El modo de frío/calor no se puede activar o desactivar cuando el MODO DE FRÍO/CALOR ACTIVADO/DESACTIVADO está bloqueado. Si deseas activar o desactivar el modo de frío/calor cuando el MODO DE FRÍO/CALOR ACTIVADO/DESACTIVADO está bloqueado, aparecerá la siguiente página:

La temperatura ACS no se puede ajustar cuando AJUSTAR TEMP. ACS está bloqueada. Si deseas ajustar la temperatura ACS cuando AJUSTAR TEMP. ACS está bloqueada, aparecerá la siguiente página:

El modo ACS no se puede activar o desactivar cuando el MODO ACS ACTIVADO/DESACTIVADO está bloqueado. Si deseas activar o desactivar el modo de ACS cuando el MODO ACS ACTIVADO/DESACTIVADO está bloqueado, aparecerá la siguiente página:

## 6.7 Información del servicio

### 6.7.1 Sobre información del servicio

Contenidos del menú de información del servicio como siguen:

- 1) LLAMADA DE SERVICIO
- 2) CÓDIGO DE ERROR
- 3) PARÁMETRO
- 4) PANTALLA

### 6.7.2 Cómo ir al menú de información de servicio

- Ir a "MENÚ" > "INFORMACIÓN DE SERVICIO". Pulsa "OK". Aparecerá la siguiente página:

La llamada de servicio puede mostrar el teléfono del servicio o el número del móvil. El instalador puede introducir el número del teléfono. Consulta "PARA PERSONAL DE MANTENIMIENTO".

INF. DE SERVICIO			
SERV. LLAM	ERROR CÓD.	PARÁMETRO	VISUAL.
NÚM. TLF.	0000000000000		
NÚM. MÓVIL	0000000000000		

El código de error se utiliza para mostrar cuando se produce el fallo o se dispara una protección y para mostrar el significado del código de error.

INF. DE SERVICIO			
SERV. LLAM	ERROR CÓD.	PARÁMETRO	VISUAL.
E2	14:10	01-01-2018	
E2	14:00	01-01-2018	
E2	13:50	01-01-2018	
E2	13:20	01-01-2018	
OK ENTRAR			

Pulsa OK la página aparecerá:

INF. DE SERVICIO			
SERV. LLAM	ERROR CÓD.	PARÁMETRO	VISUAL.
E2	14:10	01-01-2018	
E2	14:00	01-01-2018	
E2	13:50	01-01-2018	
E2	13:20	01-01-2018	
OK ENTRA			

pulsa OK para mostrar el significado del código de error:

01-01-2018	23:59	↑13°
E2 fallo comunicación entre controlador y unidad interior		
Contacte con su distrib.		
OK CONF.		

## **i** INFORMACIÓN

Un total de ocho códigos de error se pueden registrar.

La función de parámetro se utiliza para mostrar el parámetro principal, hay dos páginas para mostrar el parámetro:

INF. DE SERVICIO			
SERV. LLAM	ERROR CÓD.	PARÁMETRO	VISUAL.
TEMP. AJ. SALA			26°C
TEMP. AJ. PRINC.			55°C
TEMP. AJ. DEP.			55°C
TEMP. REAL SALA			24°C

INF. DE SERVICIO			
SERV. LLAM	ERROR CÓD.	PARÁMETRO	VISUAL.
TEMP. REAL PRINC.			26°C
TEMP. REAL DEP.			55°C
Duración de Smart Grid			0 Hrs

La función PANTALLA se utiliza para establecer la interfaz:

INF. DE SERVICIO			
SERV. LLAM	ERROR CÓD.	PARÁMETRO	VISUAL.
HORA			12:30
FECH			08-08-2018
LENGUAJE			ES
RETROIL.			ON
OK ENTRA			

INF. DE SERVICIO			
SERV. LLAM	ERROR CÓD.	PARÁMETRO	VISUAL.
ZUMB.			ON
TIEM. BLOQ. PANT.			120SEG
Duración de Smart Grid			2 Hrs
ON/OFF ON/OFF			

Utiliza "OK" para entrar y utiliza "◀", "▶", "▼", "▲" para desplazar.

## 6.8. Parámetros de funcionamiento

Este menú es para el instalador o el ingeniero de mantenimiento que revisa los parámetros de funcionamiento.

- En la página de inicio, vete a "MENÚ" > "PARÁMETROS DE FUNCIONAMIENTO".
- Pulsa "OK". Hay seis páginas para el parámetro de funcionamiento como siguen. Utiliza "▼", "▲" para desplazar.

PAR. FUNCIONAMIENTO	1/6
MODO OP.	FRÍO
CORRIENTE	12 A
FREC. COMPR.	24 HZ
TMP FUNC. COMP1	54 MIN
TMP FUNC. COMP2	65 MIN
TMP FUNC. COMP3	10 MIN
↕	

PAR. FUNCIONAMIENTO	2/6
TMP FUNC. COMP.4	1000 HORA
VáLV. EXPANSIÓN	240 P
VEL. VENT.	600 R/MIN
FREC. OBJETIVO IDU	0 HZ
TIPO LIMITADO FREC.	0
T1 TEMP. AGUA SALIENTE	25 °C
↕	

PAR. FUNCIONAMIENTO	3/6
T1B TEMP. AGUA CIRCUITO2	30 °C
T2 TEMP. SALIDA PLACA	30 °C
T2B TEMP. ENTR. PLACA	45 °C
T3 TEMP. INTERCAMB. EXT.	-7 °C
T4 TEMP. AIRE EXT.	-7 °C
T5 TEMP. DEP. AGUA	-7 °C
↕	

PAR. FUNCIONAMIENTO	4/6
Ta TEMP. AMB.	25 °C
Th TEMP. SUCCIÓN COMP.	25 °C
Tp TEMP. DESCARGA COMP.	25 °C
TW-O TEMP. SAL. AGUA PLACA	25 °C
TW-I TEMP. ENTR. AGUA PL.	25 °C
P1 PRESIÓN COMP.	200 kPa
↕	

PAR. FUNCIONAMIENTO	5/6
C1 TEMP. CURVA CLI. T1S	25 °C
C2 TEMP. CURVA CLI. T1S2	25 °C
TEMP. MÓD. TF.	55 °C
TENS. SUM.	230 V
EL CONSUMO DE ENERGÍA	1000 KWh
TENSIÓN GENERATRIZ CC	420 V
↕	

PAR. FUNCIONAMIENTO	6/6
CORR. GENERATRIZ CC	18 A
FLUJO AGUA	1,72 M3/H
CAPAC. BMB. CALOR	11,52 KW
SOFTWARE HMI	00-00-2000V00
SOFTWARE IDU	00-00-2000V00
SOFTWARE ODU	00-00-2000V00
↕	

## **i** INFORMACIÓN

El parámetro de consumo de potencia es opcional.

Si algún parámetro no se activa en el sistema, el parámetro mostrará "--"

La capacidad de la bomba de calor es solamente para referencia, no se utiliza para juzgar la capacidad de la unidad. La precisión del sensor es  $\pm 1^\circ\text{C}$ . Los parámetros de flujos de aire se calculan según los parámetros de ejecución de bomba, la desviación es diferente a diferentes tasas de flujo, el máximo de desviación es 15%.

## 6.9 Para personal de mantenimiento

### 6.9.1 Sobre Para personal de mantenimiento

PARA PERSONAL DE MANTENIMIENTO se utiliza para el instalador y el ingeniero de mantenimiento.

- Ajustar la función de equipo.
- Ajustar los parámetros.

### 6.9.2 Cómo ir a PARA PERSONAL DE MANTENIMIENTO

Vete a "MENÚ" > "PARA PERSONAL DE MANTENIMIENTO". Pulsa "OK".

PERS. MANT.
Introduzca la contraseña:
2 3 4
OK ENTR. AJUSTER

- El PARA PERSONAL DE MANTENIMIENTO se utiliza para el instalador o el ingeniero de mantenimiento. NO está pensado para que el propietario de una casa modifique el ajuste con este menú.
- Es por este motivo por el que se necesita protección por contraseña para evitar el acceso no autorizado a los ajustes del servicio.
- La contraseña es 234.

### 6.9.3 Cómo salir de PARA PERSONAL DE MANTENIMIENTO

Si has ajustado todo el parámetro.

Pulsa "BACK", la siguiente página aparecerá:

PERS. MANT.
¿Activar los ajustes y salir?
NO Sí
OK CONF. AJUSTER

Selecciona "SÍ" y pulsa "OK" para salir de PARA PERSONAL DE MANTENIMIENTO. Después de salir de PARA PERSONAL DE MANTENIMIENTO, la unidad se desactivará.

## 6.10 Pautas para la configuración de la red

- El controlador por cable realiza un control inteligente con un módulo incorporado, que recibe señales de control de la APP.
- Antes de conectar la WLAN, comprueba si el router de tu entorno está activo y asegúrate de que el controlador por cable está bien conectado a la señal inalámbrica.
- Durante el proceso de distribución inalámbrica, el icono LCD "📶" parpadea para indicar que la red está siendo implementada. Después de que se complete el proceso, el icono "📶" quedará permanentemente activo.

### 6.10.1 Ajustes del controlador por cable

Los ajustes del controlador por cable incluyen MODO AP y RESTABLECER AJUSTE WLAN.

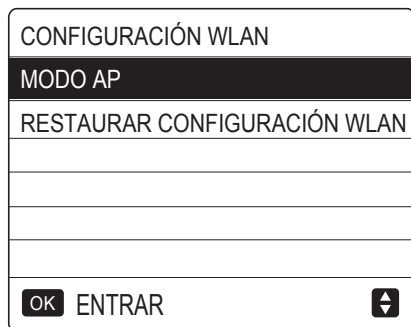

- Activa la WLAN por la interfaz. Vete a "MENÚ" > "AJUSTE WLAN" > "MODO AP". Pulsa "OK", aparecerá la siguiente página:

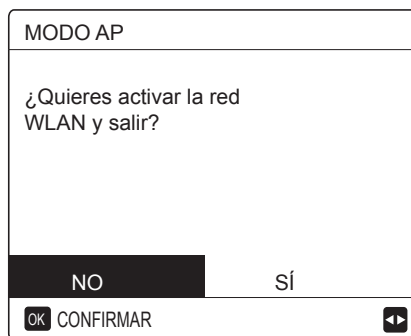

Usa "◀", "▶" para ir a "Sí", pulsa "OK" para seleccionar el modo AP. Selecciona el Modo AP según el dispositivo móvil y continúa con los siguientes ajustes según las indicaciones de la APP.

#### PRECAUCIÓN

Después de entrar en el modo AP, si no está conectado con el teléfono móvil, el icono LCD "📶" parpadeará durante 10 minutos y, a continuación, desaparecerá. Si está conectado al teléfono móvil, el icono "📶" se mostrará permanentemente.

- Restablece el ajuste WLAN por la interfaz. Vete al "MENÚ" > "AJUSTE WLAN" > "RESTABLECER AJUSTE WLAN". Pulsa "OK", aparecerá la siguiente página:

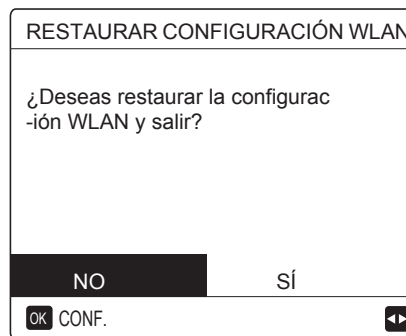

Usa "◀", "▶" para ir a "Sí", pulsa "OK" para restablecer los ajustes WLAN. Completa la anterior operación y la configuración inalámbrica se restablece.

### 6.10.2 Ajustes del dispositivo móvil

El Modo AP está disponible para la distribución inalámbrica en el lado del dispositivo móvil.

- Modo AP que conecta la WLAN:

#### (1) Instalar la APP

① Escanea el siguiente código QR para instalar la APP Smart Home.



② Vuelve a buscar "MSmartLife" en la APP STORE o GOOGLE PLAY para instalar la APP.

#### (2) Registrarse/Iniciar sesión

Haz clic en el botón "+" en el lado derecho de la página de inicio, registra la cuenta según la guía.

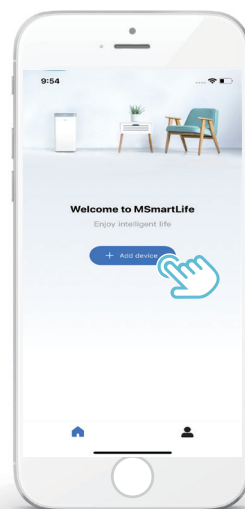

### 6.10.3 Añadir los aparatos de casa:

- 1) Escoge el modelo de controlador por cable, a continuación ve a añadir el dispositivo.

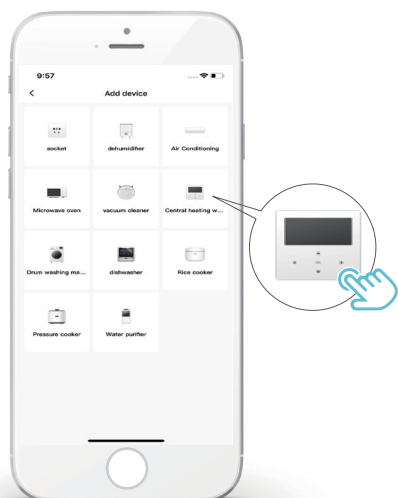

- 2) Opera el controlador por cable según las indicaciones de la APP.

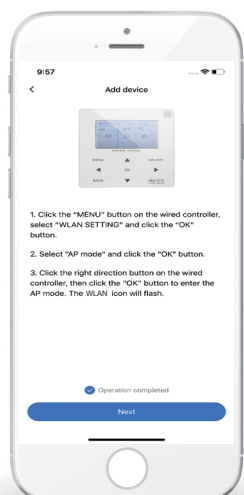

- 3) Espera a que se conecten los aparatos de casa y haz clic en "Complete".

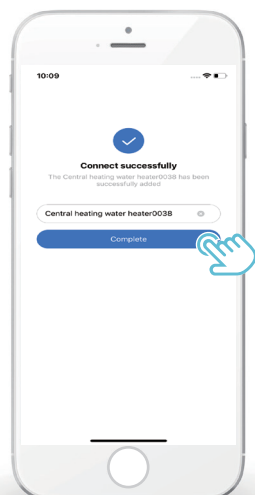

- 4) Después de que el aparato se conecte correctamente, el icono LCD "Wi-Fi" del controlador por cable queda permanentemente activado y el aparato de aire acondicionado puede controlarse a través de la APP.
- 5) Si el proceso de distribución de red falla o la conexión móvil demanda una reconexión y sustitución, opera el "Restablecimiento de fábrica WLAN" del controlador por cable y, a continuación, repite el anterior proceso.

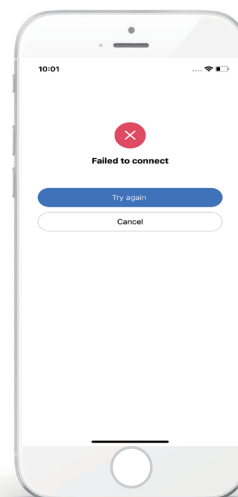

### ⚠ Advertencias y resolución de problemas para los fallos de red

Cuando el producto esté conectado a la red, asegúrate de que el teléfono esté tan próximo como sea posible al producto.

Actualmente solamente soportamos routers de banda 2,4GHz.

No se recomiendan los caracteres especiales (símbolos de puntuación, espacios, etc.) en el nombre de la WLAN.

Se recomienda que no conectes más de 10 dispositivos a un solo router para que los aparatos de casa no se vean afectados por señales de red débiles o inestables.

Si se cambia la contraseña del router o de la WLAN, borra todos los ajustes y reinicia el aparato.

El contenido de la APP puede cambiar con las actualizaciones de versión y la operación efectiva debe prevalecer.



## 7 Estructura del menú: descripción general

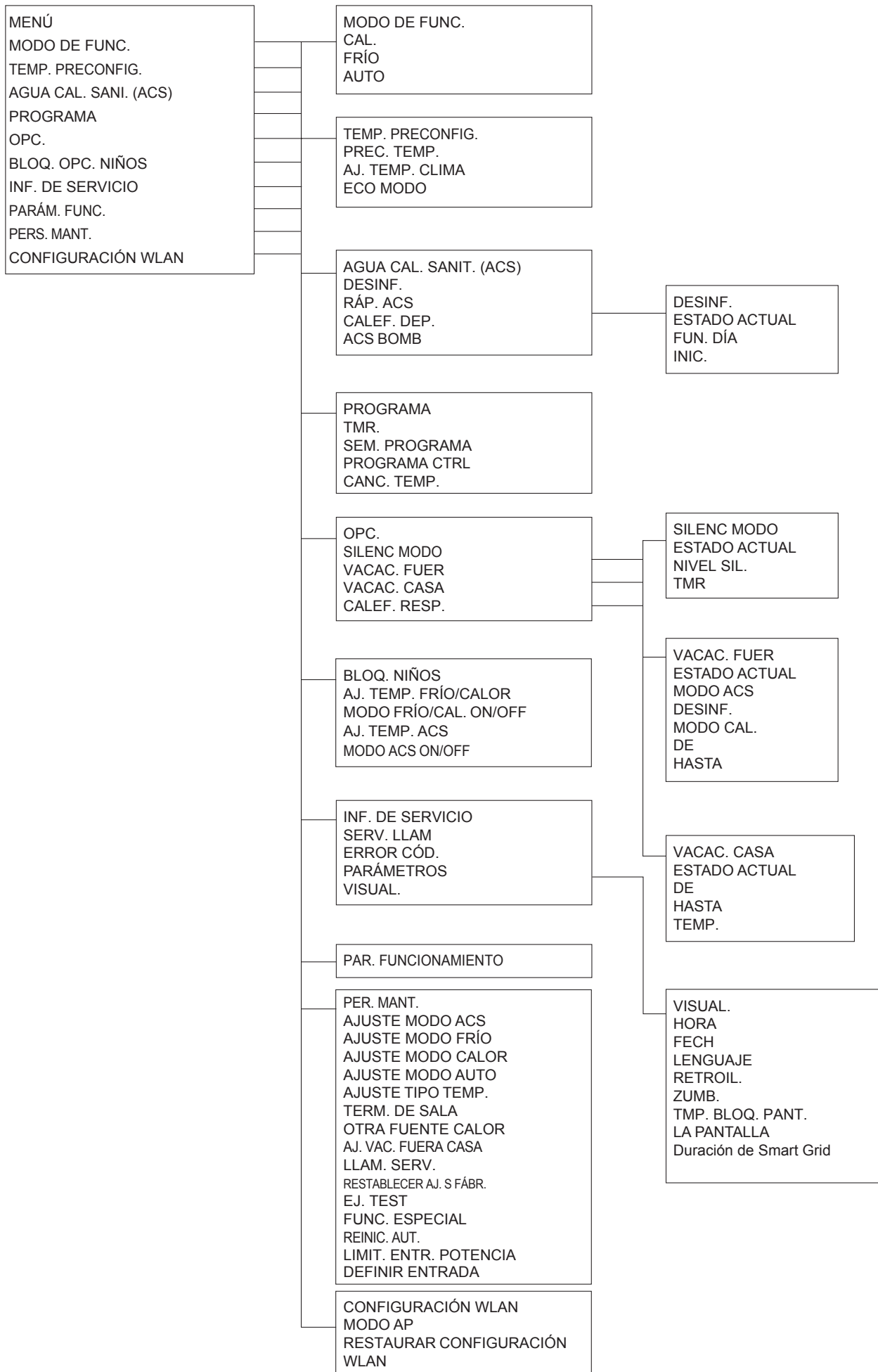



Tabla1 La curva de temperatura ambiental del ajuste de temperatura baja para calefacción

T4	≤-20	-19	-18	-17	-16	-15	-14	-13	-12	-11	-10	-9	-8	-7	-6	-5	-4	-3	-2	-1	0
1-T1S	38	38	38	38	37	37	37	37	37	37	36	36	36	36	36	36	36	35	35	35	35
2-T1S	35	35	35	35	34	34	34	34	34	34	34	34	33	33	33	33	33	33	33	33	32
3-T1S	33	33	33	33	33	33	33	32	32	32	32	32	32	32	32	32	32	32	32	32	31
4-T1S	35	35	35	34	34	34	34	34	34	33	33	33	33	33	33	32	32	32	32	32	31
5-T1S	33	33	33	33	32	32	32	32	32	32	32	32	31	31	31	31	31	31	31	31	30
6-T1S	31	31	31	31	30	30	30	30	30	30	30	30	29	29	29	29	29	29	29	29	28
7-T1S	29	29	29	29	29	29	29	28	28	28	28	28	28	28	28	28	28	28	28	28	27
8-T1S	29	29	29	29	28	28	28	28	28	28	28	28	27	27	27	27	27	27	27	27	26
T4	1	2	3	4	5	6	7	8	9	10	11	12	13	14	15	16	17	18	19	≥ 20	
1-T1S	35	35	35	35	34	34	34	34	34	33	33	33	33	33	33	33	32	32	32	32	32
2-T1S	32	32	32	32	32	32	32	31	31	31	31	31	31	31	31	30	30	30	30	30	30
3-T1S	31	31	31	31	31	31	31	31	31	31	31	31	31	30	30	30	30	30	30	30	30
4-T1S	31	31	31	31	31	30	30	30	30	30	30	29	29	29	29	29	29	28	28	28	28
5-T1S	30	30	30	30	30	30	30	29	29	29	29	29	29	29	29	28	28	28	28	28	28
6-T1S	28	28	28	28	28	28	28	27	27	27	27	27	27	27	27	26	26	26	26	26	26
7-T1S	27	27	27	27	27	27	27	27	27	27	27	27	27	26	26	26	26	26	26	26	26
8-T1S	26	26	26	26	26	26	26	25	25	25	25	25	25	25	25	24	24	24	24	24	24

Tabla1 La curva de temperatura ambiental del ajuste de temperatura baja para calefacción

T4	≤-20	-19	-18	-17	-16	-15	-14	-13	-12	-11	-10	-9	-8	-7	-6	-5	-4	-3	-2	-1	0
1-T1S	55	55	55	55	54	54	54	54	54	54	54	54	53	53	53	53	53	53	53	53	52
2-T1S	55	55	54	54	54	54	53	53	53	53	52	52	52	52	51	51	51	51	50	50	50
3-T1S	55	54	54	53	53	53	52	52	52	51	51	50	50	50	49	49	49	48	48	48	47
4-T1S	50	50	50	50	49	49	49	49	49	49	49	49	48	48	48	48	48	48	48	48	47
5-T1S	50	50	49	49	49	49	48	48	48	48	47	47	47	47	46	46	46	46	45	45	45
6-T1S	45	45	45	45	44	44	44	44	44	44	44	44	43	43	43	43	43	43	43	43	42
7-T1S	45	45	44	44	44	44	43	43	43	43	42	42	42	42	41	41	41	41	40	40	40
8-T1S	40	40	40	40	39	39	39	39	39	39	39	39	38	38	38	38	38	38	38	38	37
T4	1	2	3	4	5	6	7	8	9	10	11	12	13	14	15	16	17	18	19	≥ 20	
1-T1S	52	52	52	52	52	52	52	51	51	51	51	51	51	51	51	50	50	50	50	50	50
2-T1S	50	49	49	49	49	48	48	48	48	47	47	47	47	46	46	46	46	45	45	45	45
3-T1S	47	46	46	46	45	45	45	44	44	44	43	43	43	42	42	41	41	41	40	40	40
4-T1S	47	47	47	47	47	47	46	46	46	46	46	46	46	46	46	45	45	45	45	45	45
5-T1S	45	44	44	44	44	43	43	43	43	42	42	42	42	41	41	41	41	40	40	40	40
6-T1S	42	42	42	42	42	42	42	41	41	41	41	41	41	41	41	40	40	40	40	40	40
7-T1S	40	39	39	39	39	38	38	38	38	37	37	37	37	36	36	36	36	35	35	35	35
8-T1S	37	37	37	37	37	37	36	36	36	36	36	36	36	36	36	35	35	35	35	35	35

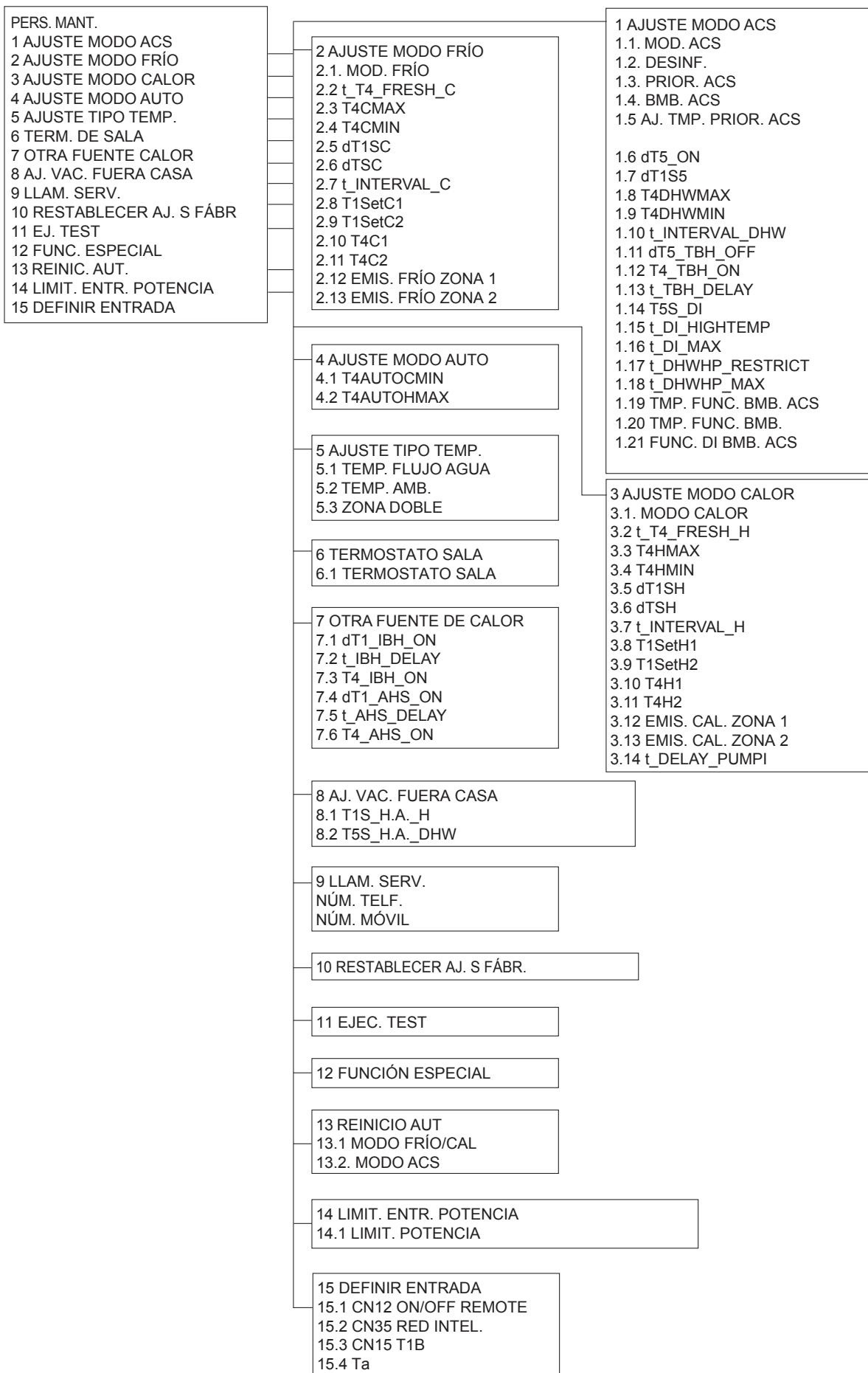
La curva de ajuste automático

La curva de ajuste automático es la novena curva. Este es el cálculo:

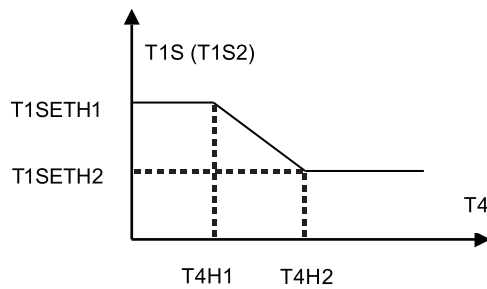

Estado: en el ajuste el controlador por cable, si  $T4H2 < T4H1$ , a continuación, intercambia su valor; si  $T1SETH1 < T1SETH2$ , a continuación, intercambia su valor.

Tabla3 La curva de temperatura ambiental del ajuste de temperatura bajo para calefacción

T4	$-10 \leq T4 < 15$	$15 \leq T4 < 22$	$22 \leq T4 < 30$	$30 \leq T4 < 46$
1- T1S	18	11	8	5
T4	$-10 \leq T4 < 15$	$15 \leq T4 < 22$	$22 \leq T4 < 30$	$30 \leq T4 < 46$
2- T1S	17	12	9	6
T4	$-10 \leq T4 < 15$	$15 \leq T4 < 22$	$22 \leq T4 < 30$	$30 \leq T4 < 46$
3- T1S	18	13	10	7
T4	$-10 \leq T4 < 15$	$15 \leq T4 < 22$	$22 \leq T4 < 30$	$30 \leq T4 < 46$
4- T1S	19	14	11	8
T4	$-10 \leq T4 < 15$	$15 \leq T4 < 22$	$22 \leq T4 < 30$	$30 \leq T4 < 46$
5- T1S	20	15	12	9
T4	$-10 \leq T4 < 15$	$15 \leq T4 < 22$	$22 \leq T4 < 30$	$30 \leq T4 < 46$
6- T1S	21	16	13	10
T4	$-10 \leq T4 < 15$	$15 \leq T4 < 22$	$22 \leq T4 < 30$	$30 \leq T4 < 46$
7- T1S	22	17	14	11
T4	$-10 \leq T4 < 15$	$15 \leq T4 < 22$	$22 \leq T4 < 30$	$30 \leq T4 < 46$
8- T1S	23	18	15	12

Tabla4 La curva de temperatura ambiental del ajuste de temperatura alto para calefacción

T4	$-10 \leq T4 < 15$	$15 \leq T4 < 22$	$22 \leq T4 < 30$	$30 \leq T4 < 46$
1- T1S	22	20	18	16
T4	$-10 \leq T4 < 15$	$15 \leq T4 < 22$	$22 \leq T4 < 30$	$30 \leq T4 < 46$
2- T1S	20	19	18	17
T4	$-10 \leq T4 < 15$	$15 \leq T4 < 22$	$22 \leq T4 < 30$	$30 \leq T4 < 46$
3- T1S	23	21	19	17
T4	$-10 \leq T4 < 15$	$15 \leq T4 < 22$	$22 \leq T4 < 30$	$30 \leq T4 < 46$
4- T1S	21	20	19	18
T4	$-10 \leq T4 < 15$	$15 \leq T4 < 22$	$22 \leq T4 < 30$	$30 \leq T4 < 46$
5- T1S	24	22	20	18
T4	$-10 \leq T4 < 15$	$15 \leq T4 < 22$	$22 \leq T4 < 30$	$30 \leq T4 < 46$
6- T1S	22	21	20	19
T4	$-10 \leq T4 < 15$	$15 \leq T4 < 22$	$22 \leq T4 < 30$	$30 \leq T4 < 46$
7- T1S	25	23	21	19
T4	$-10 \leq T4 < 15$	$15 \leq T4 < 22$	$22 \leq T4 < 30$	$30 \leq T4 < 46$
8- T1S	23	22	21	20

La curva de ajuste automático

La curva de ajuste automático es la novena curva. Este es el cálculo:

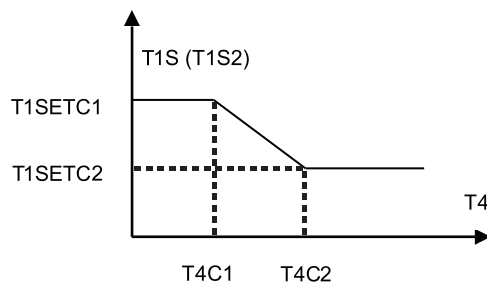

Estado: en el ajuste el controlador por cable, si  $T4C2 < T4C1$ , a continuación, intercambia su valor; si  $T1SETC1 < T1SETC2$ , a continuación, intercambia su valor.



# NOTA

---

A series of horizontal dotted lines for writing notes.

1611060000307 V1.1



# MANUAL DE INSTRUÇÕES

Controlador com fios

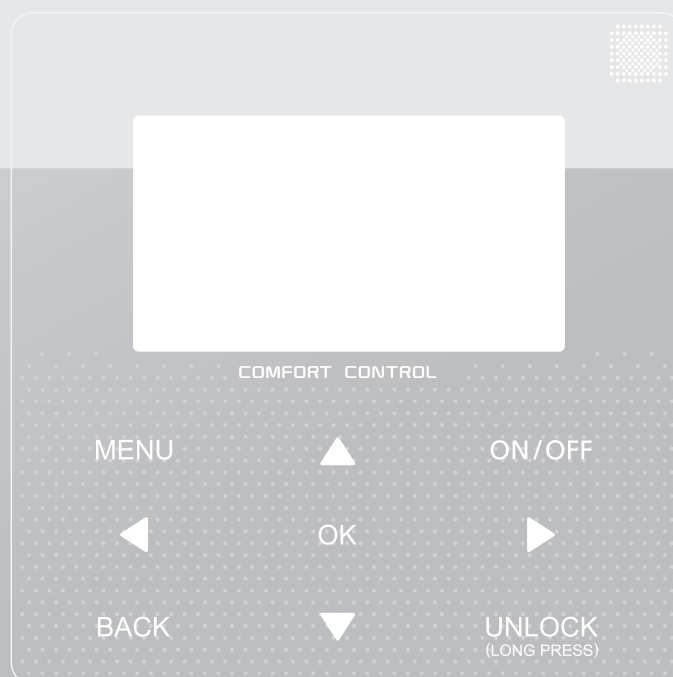

Muito obrigado por ter adquirido o nosso produto,  
Antes de utilizar a unidade, leia este manual com atenção e guarde-o para referência futura.

- Este manual fornece uma descrição pormenorizada sobre as precauções que devem ser respeitadas durante o funcionamento.
- Para garantir a assistência correta do controlador com fios, leia este manual com atenção antes de utilizar a unidade.
- Depois de ler o manual, guarde-o para referência futura.

# ÍNDICE

---

<b>1 PRECAUÇÕES GERAIS DE SEGURANÇA</b>	
• 1.1 Acerca da documentação .....	01
• 1.2 Para o utilizador .....	01
<b>2 DESCRIÇÃO RESUMIDA DA INTERFACE DO UTILIZADOR</b>	
• 2.1 Aspeto do controlador com fios .....	02
• 2.2 Ícones de estado .....	02
<b>3 UTILIZAR AS PÁGINAS INICIAIS</b> .....	03
<b>4 ESTRUTURA DE MENU</b>	
• 4.1 Acerca da estrutura de menu .....	05
• 4.2 Aceder à estrutura de menu .....	05
• 4.3 Navegar na estrutura de menu .....	05
<b>5 UTILIZAÇÃO BÁSICA</b>	
• 5.1 Desbloquear ecrã .....	05
• 5.2 Ligar/desligar controlos .....	05
• 5.3 Regular a temperatura .....	07
• 5.4 Regular o modo de funcionamento de espaço .....	08
<b>6 FUNCIONAMENTO</b>	
• 6.1 Modo de funcionamento .....	08
• 6.2 Temperatura predefinida .....	08
• 6.3 Água quente para uso doméstico (DHW) .....	11
• 6.4 Programação .....	13
• 6.5 Opções .....	15
• 6.6 Dispositivo de segurança das crianças .....	18
• 6.7 Informações de assistência .....	18
• 6.8 Parâmetro de funcionamento .....	19
• 6.9 Para técnicos de assistência .....	20
• 6.10 Diretrizes de configuração de rede .....	21
<b>7 ESTRUTURA DE MENU: DESCRIÇÃO GERAL</b> .....	23

---

# 1 PRECAUÇÕES GERAIS DE SEGURANÇA

## 1.1 Acerca da documentação

- As precauções descritas neste documento abrangem tópicos muito importantes, siga-as com atenção.

### PERIGO

Indica uma situação que resulta na morte ou em ferimentos graves.

### PERIGO: RISCO DE ELETROCUSSÃO

Indica uma situação que pode resultar em eletrocussão.

### PERIGO: RISCO DE QUEIMADURAS

Indica uma situação que pode resultar em queimaduras devido a temperaturas demasiado quentes ou frias.

### AVISO

Indica uma situação que pode resultar na morte ou em ferimentos graves.

### CUIDADO

Indica uma situação que pode resultar em ferimentos ligeiros ou moderados.

### NOTA

Indica uma situação que pode resultar em danos no equipamento ou materiais.

### INFORMAÇÕES

Indica sugestões úteis ou informações adicionais.

## 1.2 Para o utilizador

- Se não tiver a certeza como utilizar a unidade, contacte o técnico de instalação.

- O equipamento não foi concebido para ser utilizado por pessoas, incluindo crianças, com capacidades físicas, sensoriais ou mentais reduzidas ou sem experiência e conhecimentos, exceto se tiverem recebido formação ou instruções relacionadas com a utilização do equipamento por uma pessoa responsável pela sua segurança. As crianças devem ser supervisionadas para garantir que não brincam com o equipamento.

### CUIDADO

NÃO enxague a unidade. Isto pode causar um choque elétrico ou um incêndio.

- A unidade está assinalada com o seguinte símbolo:



Isto significa que os produtos elétricos e eletrónicos não podem ser misturados com resíduos domésticos não triados. NÃO desmonte o sistema: a desmontagem do sistema, tratamento do líquido refrigerante, do óleo e de outras peças deve ser efetuados por um técnico de instalação autorizado e estar em conformidade com a legislação aplicável. As unidades devem ser tratadas numa instalação de tratamento especializada para reutilização, reciclagem e recuperação. Ao garantir que este produto é eliminado de maneira correta, ajuda a evitar possíveis consequências negativas para o ambiente e a saúde humana. Para obter mais informações, contacte o seu técnico de instalação ou as autoridades locais.

- Deve ser colocado num local afastado de radiação.

## 2 DESCRIÇÃO RESUMIDA DA INTERFACE DO UTILIZADOR

### 2.1 Aspeto do controlador com fios

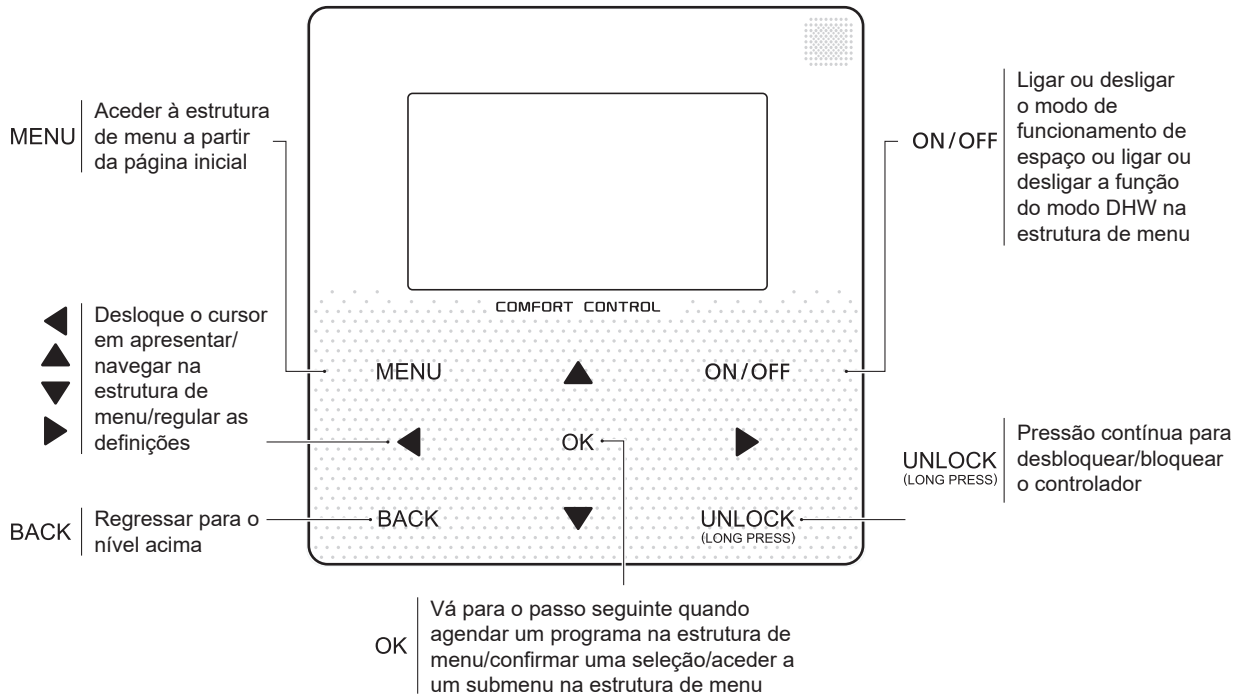

### 2.2 Ícones de estado

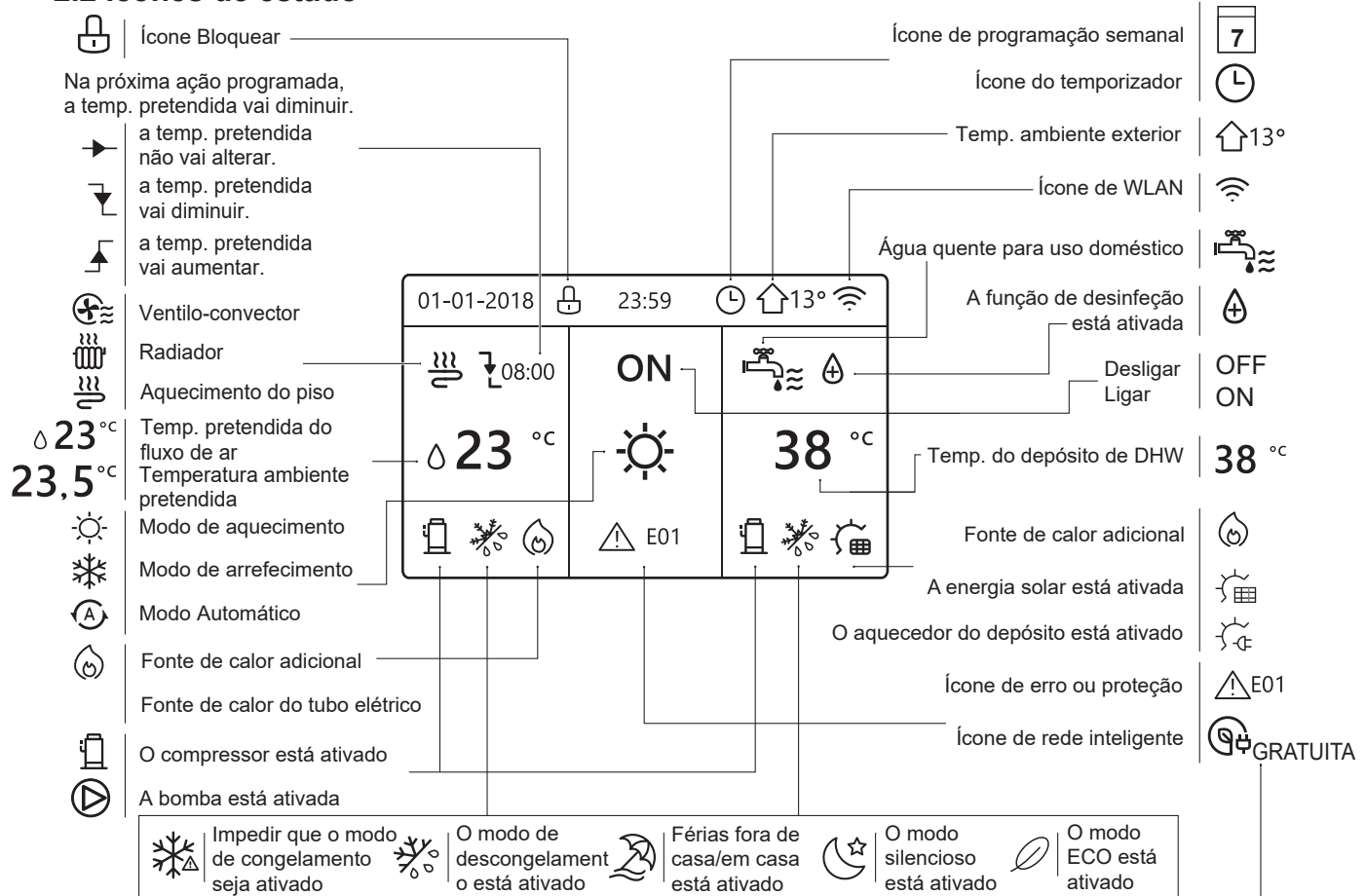

	Ventilo-convetor	Radiador	Aquecimento do piso	Água quente para uso doméstico
ON	🌀	🔥	🌊	🚰
OFF	🌀	🔥	🌊	🚰

	Eletricidade gratuita	Eletricidade flutuante	Eletricidade em pico de energia
Rede inteligente	🏠 GRÁTUITA	🔌 FLUTUANTE	⚡ PICO

### 3 UTILIZAR AS PÁGINAS INICIAIS

Quando liga o controlador sem fios, o sistema acede à página de seleção de idioma. Pode optar por escolher o seu idioma preferencial e, em seguida, pressionar OK para aceder às páginas iniciais. Se não pressionar OK após 60 segundos, o sistema introduz o idioma selecionado atualmente.

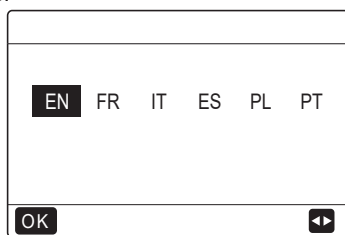

Pode utilizar as páginas iniciais para ler e alterar as definições concebidas para utilização diária. O que pode visualizar e fazer nas páginas iniciais está descrito, conforme aplicável. Dependendo do esquema do sistema, as seguintes páginas iniciais podem ser acedidas:

- Temperatura ambiente pretendida (AMB.)
- Temperatura do fluxo de ar pretendida (PRINCIPAL)
- Temperatura efetiva do depósito de DHW (TANQUE) DHW = água quente para uso doméstico

#### página inicial 1:

Se TEMP. FLUXO ÁGUA estiver definida como SIM e a TEMP. AMB. estiver definida como NÃO. (Consulte “**PARA TÉCNICOS DE ASSISTÊNCIA**” > “**DEF. TIPO TEMP.**” em “**Instalação e manual do proprietário**”). O sistema tem a função, incluindo o aquecimento do piso e água doméstica, a página inicial 1 é apresentada:

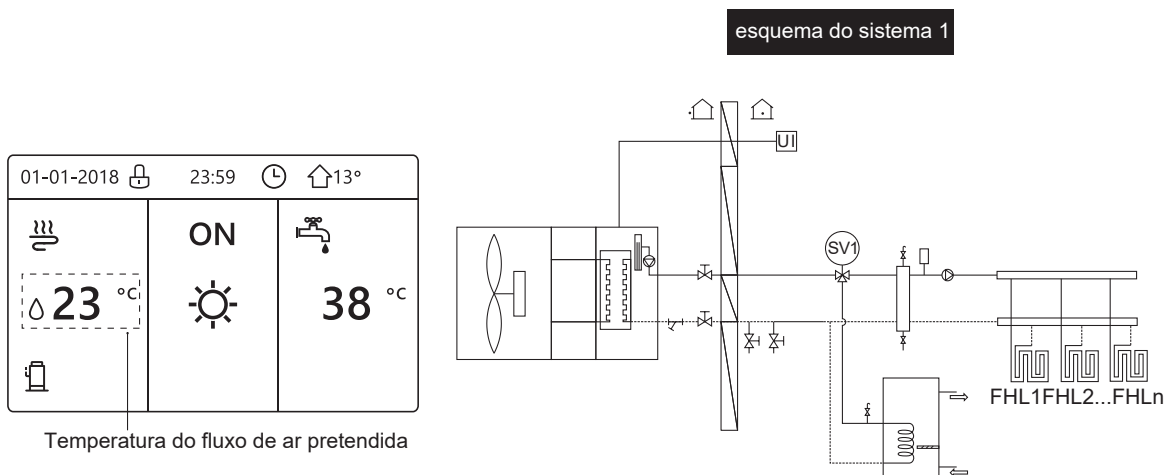

#### NOTA

Todas as imagens no manual são utilizadas para explicar o equipamento, as páginas no ecrã podem ter algumas diferenças.

#### página inicial 2 :

Se TEMP. FLUXO ÁGUA estiver definida como NÃO e a TEMP. AMB. estiver definida como SIM. (Consulte “**PARA TÉCNICOS DE ASSISTÊNCIA**” > “**DEF. TIPO TEMP.**” em “**Instalação e manual do proprietário**”). O sistema tem a função, incluindo o aquecimento do piso e água quente para uso doméstico, a página inicial 2 é apresentada:

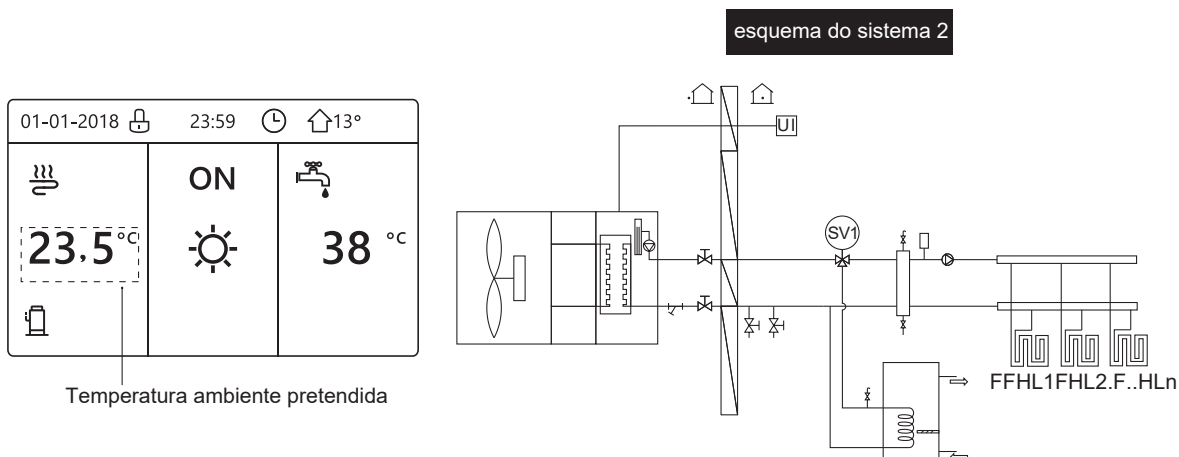

#### NOTA

O controlador com fios deve ser instalada na sala de aquecimento do piso para verificar a temperatura ambiente.

### página inicial 3:

Se o MODO DHW estiver definido como NÃO (Consulte “**PARA TÉCNICOS DE ASSISTÊNCIA**” > “**DEF. MODO DHW**” em “**Manual de instalação e do proprietário**” e se “TEMP. FLUXO ÁGUA” estiver definido como SIM, “TEMP. AMBIENTE” estiver definido como SIM, (consulte “**PARA TÉCNICOS DE ASSISTÊNCIA**” > “**DEF. TIPO TEMP.**” no “**Manual de instalação e do proprietário**”), vai estar disponível uma página principal e uma página adicional. O sistema tem a função, incluindo aquecimento do piso e aquecimento do espaço para o ventilo-convector, a página inicial 3 é apresentada:

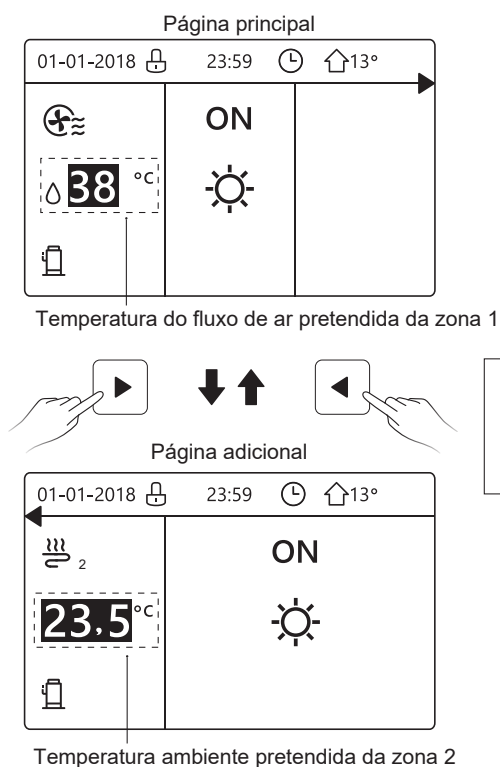

esquema do sistema 3

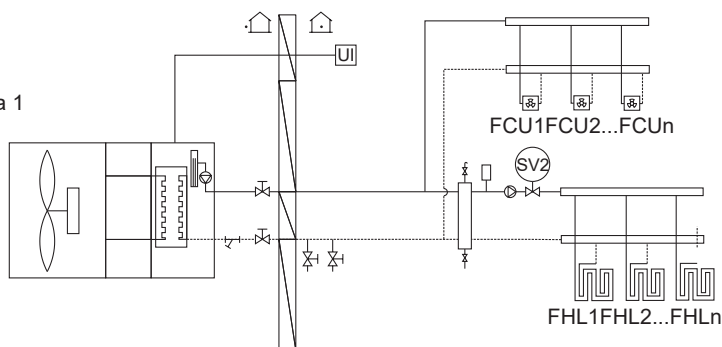

### página inicial 4:

Se TERMÓSTATO AMB. estiver definido como ZONA DUPLA ou ZONA DUPLA estiver definido como SIM, está disponível uma página principal e uma página adicional. O sistema tem a função, incluindo o arrefecimento do piso, arrefecimento da área para o ventilo-convector e água quente para uso doméstico, a página inicial 4 é apresentada:

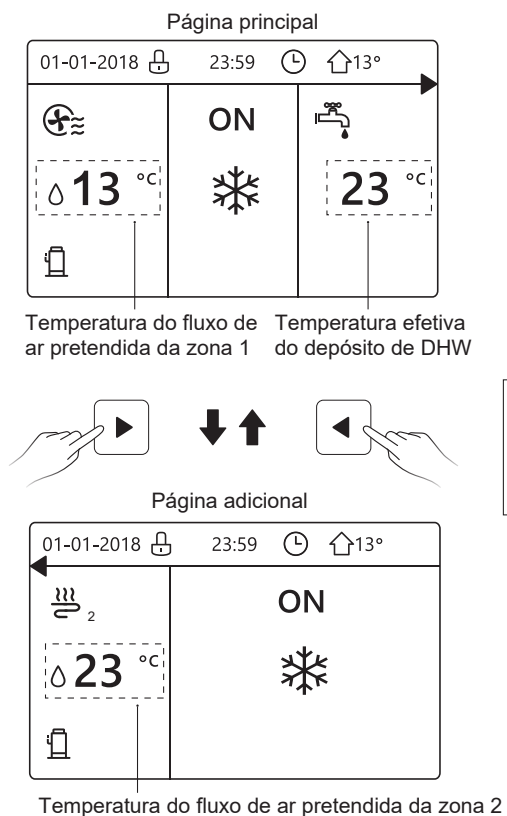

esquema do sistema 4

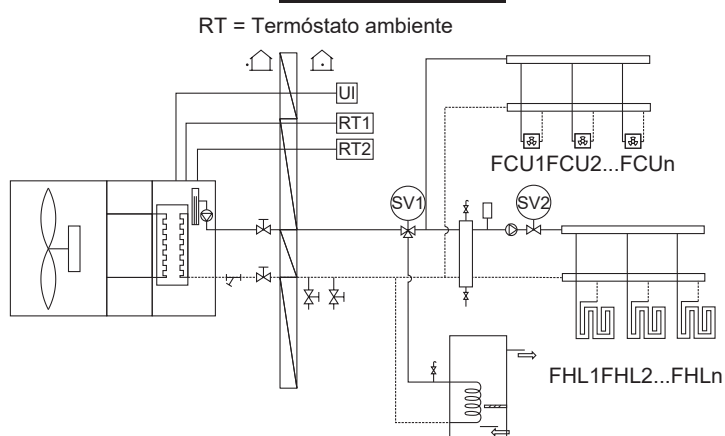

## 4 ESTRUTURA DE MENU

### 4.1 Acerca da estrutura de menu

Pode utilizar a estrutura de emnu para ler e configurar as definições que NÃO são concebidas para utilização diária. O que pode visualizar e efetuar na estrutura de menu é descrita se aplicável. Para obter uma descrição geral da estrutura de menu, consulte "7 Estrutura de menu: descrição geral".

### 4.2 Aceder à estrutura de menu

A partir de uma página inicial, pressione "MENU".  
Resultado: a estrutura de menu é apresentada:

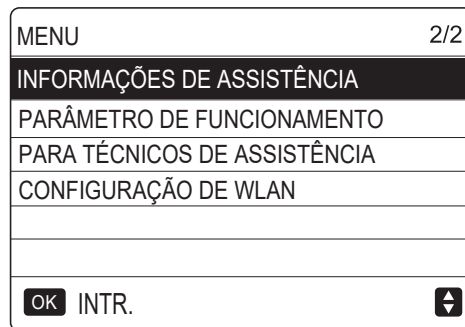

### 4.3 Para navegar na estrutura de menu



Utilize "▼", "▲" para percorrer.

## 5 UTILIZAÇÃO BÁSICA

### 5.1 Desbloquear ecrã

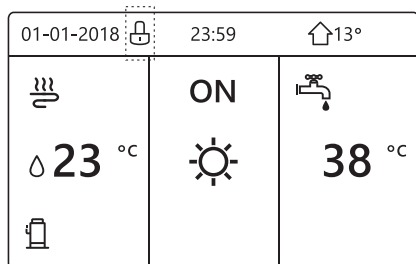
Se o ícone  for apresentado no ecrã, o controlador é bloqueado. A página seguinte é apresentada:



Pressione qualquer tecla, o ícone  começa a piscar. Pressione continuamente a tecla "UNLOCK". O ícone  deixa de ser apresentado, a interface pode ser controlada.

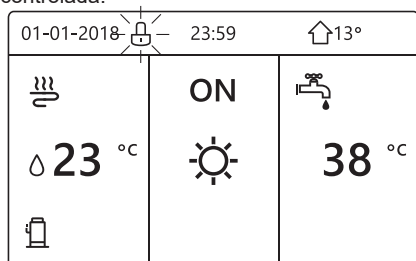

A interface vai ser bloqueada se o equipamento não for utilizado durante um período prolongado (cerca de 120 segundos: pode ser definido pela interface, consulte "6.7 INFORMAÇÕES DE ASSISTÊNCIA")

Se a interface estiver desbloqueada, pressione continuamente "UNLOCK" para bloqueá-la.

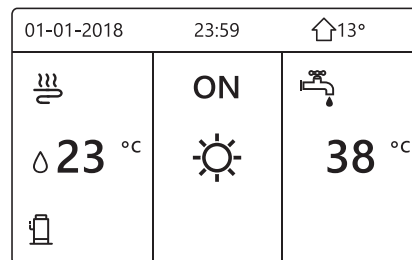

Pressione continuamente UNLOCK  ↓ ↑  Pressione continuamente UNLOCK

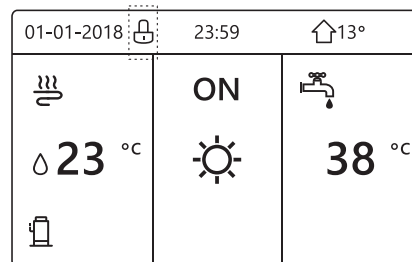





### 5.2 Ligar/desligar controlos

Utilize a interface para ligar ou desligar a unidade para aquecimento ou arrefecimento do espaço.

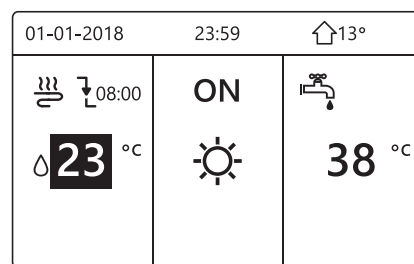
- A ligação/desativação da unidade pode ser controlada pela interface se TERMÓSTATO AMB. estiver definido como NÃO. (consulte "DEFINIR TERMÓSTATO AMBIENTE" em "Manual de instalação e do proprietário")

Pressione "◀", "▲" na página inicial, o cursor negro é apresentado:



- Quando o cursor atinge a temperatura do lado do modo de funcionamento do espaço (incluindo o modo de aquecimento , modo fresco  e modo automático , pressione a tecla "ON/OFF" para ligar/desligar o aquecimento ou arrefecimento do espaço.

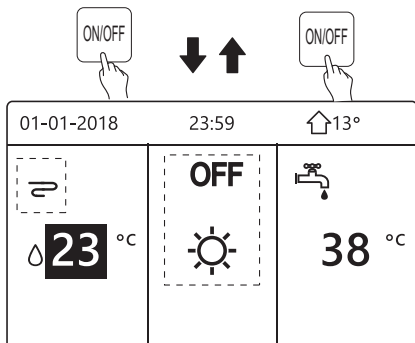
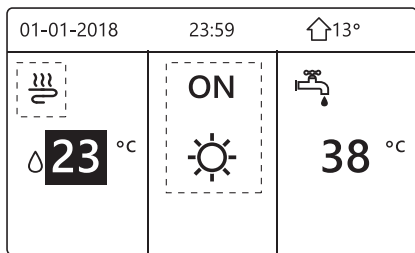

Se o TIPO DE DHW estiver definido como NÃO, as seguintes páginas são apresentadas:

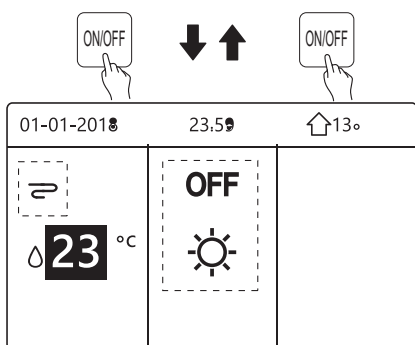
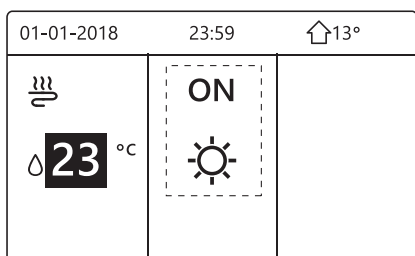

Se o TIPO DE TEMP. estiver definido como TEMP. AMB., as seguintes páginas são apresentadas:

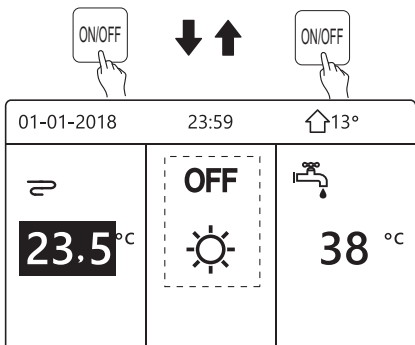
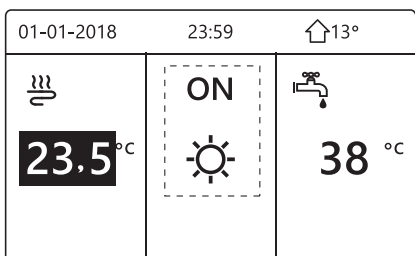

Utilize o termostato ambiente para ligar ou desligar a unidade para aquecimento ou arrefecimento de espaço.

① O termostato ambiente não está definido como NÃO (consulte “DEFINIÇÃO DO TERMÓSTATO AMBIENTE” em “Manual de instalação e do proprietário”). A unidade de aquecimento ou arrefecimento de espaço é ligada ou desligada pelo termostato ambiente, pressione ON/OFF na interface, a página seguinte é apresentada:

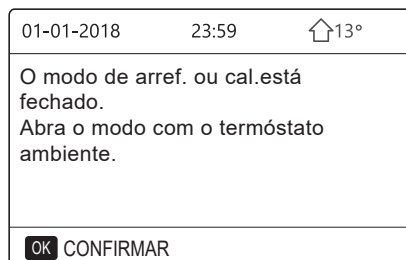

② O termostato ambiente está definido como ZONA DUPLA (consulte “DEFINIR TERMÓSTATO AMBIENTE” em “Manual de instalação e do proprietário”). O termostato ambiente do ventilador-convetor é desligado, o termostato ambiente é ligado e a unidade é ativada e a unidade está em funcionamento, mas o visor é desligado.

A seguinte página é apresentada:

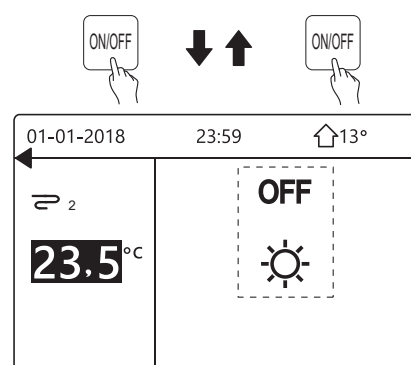
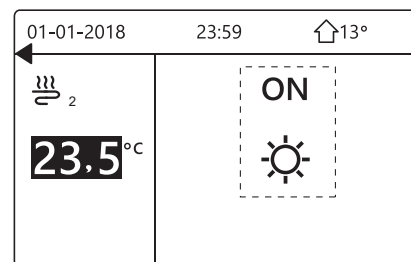
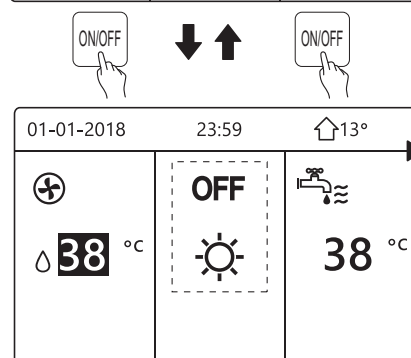
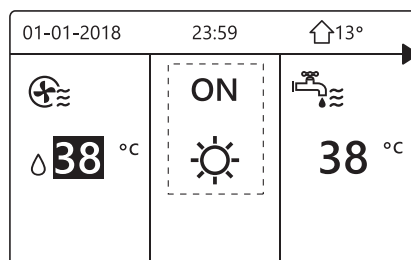



Utilize a interface para ligar ou desligar a unidade de DHW. Pressione “▶”, “▼” na página inicial, o cursor negro é apresentado:

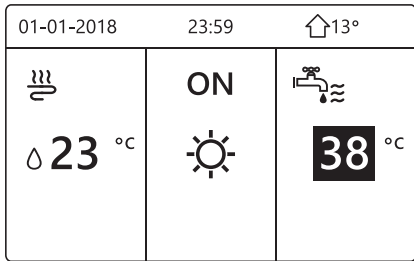

2) Quando o cursor está na temperatura do modo DHW. Pressione a tecla “Ligar/desligar” para ligar/desligar o modo DHW.

Se o modo de funcionamento de espaço estiver ligado, Em seguida são apresentadas as seguintes páginas:

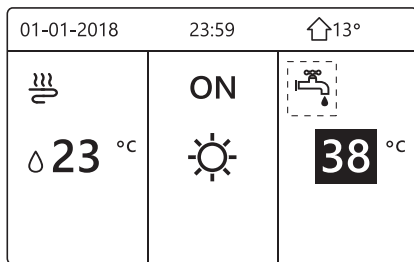
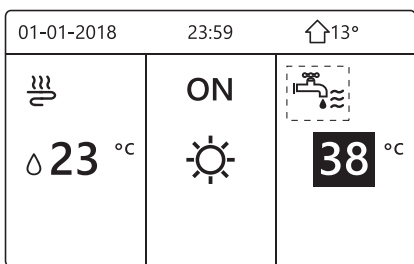

Se o modo de funcionamento de espaço estiver desligado, Em seguida são apresentadas as seguintes páginas:

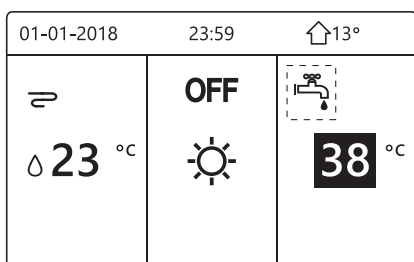
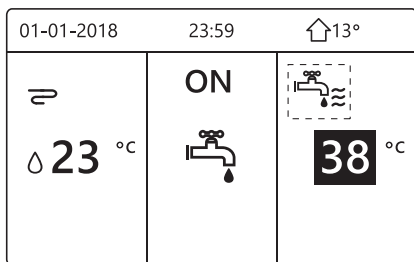

### 5.3 Regular a temperatura

Pressione “◀”, “▲” na página inicial, o cursor negro é apresentado:

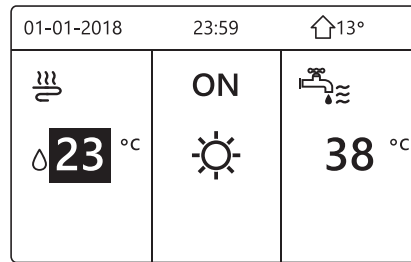

- Se o cursor estiver na temperatura, utilize “◀”, “▶” para seleccionar e utilizar “▼”, “▲” para regular a temperatura.

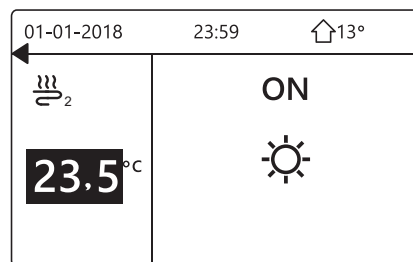
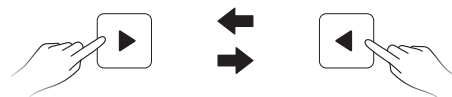
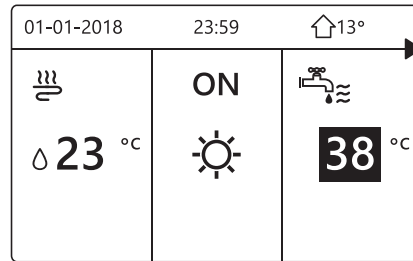
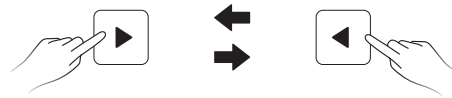
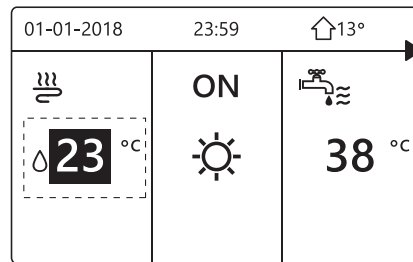

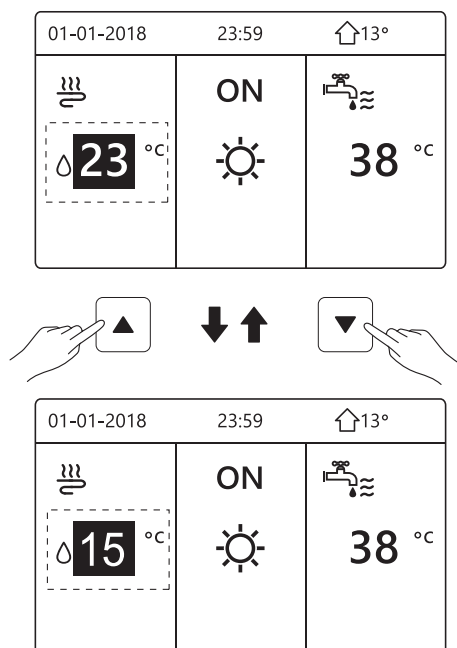

## 5.4 Regular o modo de funcionamento de espaço

- Regular o modo de funcionamento com a interface. Vá para "MENU" > "MODO DE FUNCIONAMENTO". Pressione "OK" a seguinte página é apresentada:

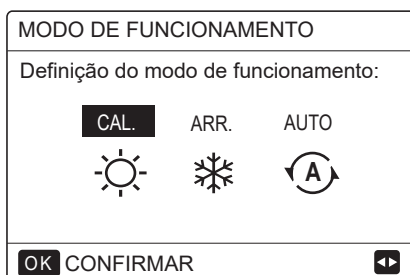

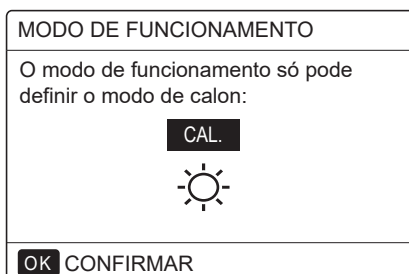

- Existem três modos para serem selecionados, incluindo CALOR, FRES e AUTO. Utilize "◀", "▶" para percorrer, pressione "OK" para selecionar. Mesmo que não pressione o botão OK e saia da página com o botão VOLTAR, o modo continua ativo se o cursor tiver sido movido para o modo de funcionamento.

Se estiver disponível apenas o modo CALOR (FRES), a seguinte página é apresentada:



- O modo de funcionamento não pode ser alterado.

Se selecionar...	Em seguida, o modo de funcionamento de espaço é...
 CALOR	Modo Só aquecimento
 FRES	Modo Só arrefecimento
 AUTO	Alterado automaticamente pelo software com base na temperatura exterior (e dependendo das definições do técnico de instalação da temperatura interior) e tenha em consideração as restrições mensais. Nota: a substituição automática só é possível em determinadas condições. Consulte "PARA O TÉCNICO DE ASSISTÊNCIA" > "DEF. MODO AUTOM." em "Manual de instalação e do proprietário".

- Regular o modo de funcionamento de espaço através do termóstato ambiente, consulte "TERMÓSTATO AMBIENTE" em "Manual de instalação e do proprietário". Vá para "MENU" > "MODO DE FUNCIONAMENTO", se pressionar qualquer tecla para selecionar ou ajustar, a página é apresenta:

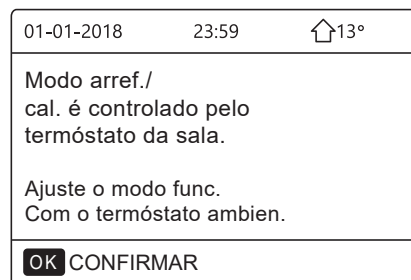

## 6 FUNCIONAMENTO

### 6.1 Modo de funcionamento

Consulte "5.4 Regular o modo de funcionamento de espaço"

### 6.2 Temperatura predefinida

TEMPERATURA PREDEFINIDA tem TEMP. PRED./DEF. TEMP. AMB. MODO ECO 3 itens.

#### 6.2.1 TEMP. PRED.

A função TEMP. PRED. é utilizada para definir uma temperatura diferente numa hora diferente quando o modo de aquecimento ou de arrefecimento está ligado.

- TEMP. PRED. = TEMPERATURA PREDEFINIDA
- A função TEMP. PRED. é desligada nestas condições.
  - O modo AUTO está a ser executado.
  - TEMP. ou PROGR. SEMANAL está a ser executado.

Vá para "MENU" > "TEMPERATURA PREDEFINIDA" > "TEMP. PRED.". Pressione "OK".

A seguinte página é apresentada:

TEMPERATURA PREDEFINIDA 1/2		
TEMP. PREDEF.	CLIMA TEMP. DEF	MODO ECO
N.º	HORA	TEMP.
1	<input type="checkbox"/>	00:00 25°C
2	<input type="checkbox"/>	00:00 25°C
3	<input type="checkbox"/>	00:00 25°C

TEMPERATURA PREDEFINIDA 2/2		
TEMP. PREDEF.	CLIMA TEMP. DEF	MODO ECO
N.º	HORA	TEMP.
4	<input type="checkbox"/>	00:00 25°C
5	<input type="checkbox"/>	00:00 25°C
6	<input type="checkbox"/>	00:00 25°C

Quando a zona dupla é ativada, a função TEMP. PRED. só funciona para a zona 1.

utilize “◀”, “▶”, “▼”, “▲” para percorrer e utilize “▼”, “▲” para regular a hora e a temperatura.

Quando o cursor está em “■”, tal como indicado na seguinte página:

TEMPERATURA PREDEFINIDA 1/2		
TEMP. PREDEF.	CLIMA TEMP. DEF	MODO ECO
N.º	HORA	TEMP.
1	<input checked="" type="checkbox"/>	00:00 25°C
2	<input type="checkbox"/>	00:00 25°C
3	<input type="checkbox"/>	00:00 25°C

OK  SELEC.

Quando pressiona “OK” e “■” torna-se “”.

O temporizador 1 é selecionado.

Quando pressiona “OK” novamente “” torna-se “■”.

O temporizador 1 é desmarcado.

TEMPERATURA PREDEFINIDA 1/2		
TEMP. PREDEF.	CLIMA TEMP. DEF	MODO ECO
N.º	HORA	TEMP.
1	<input checked="" type="checkbox"/>	08:00 35°C
2	<input checked="" type="checkbox"/>	12:00 25°C
3	<input checked="" type="checkbox"/>	15:00 35°C

OK  CANCELAR

Utilize “◀”, “▶”, “▼”, “▲” para percorrer e utilize “▼”, “▲” para regular a hora e a temperatura. Podem ser definidos seis períodos e seis temperaturas.

Por exemplo: são 8h00 e a temperatura é de 30°C. Nós definimos a TEMP. PRED. de acordo com a seguinte tabela. A seguinte página é apresentada:

01-01-2018 8:00 13°		
☁ 08:00	ON	
25 °C	☀	
🔌		

N.º	HORA	TEMPER
1	8:00	35°C
2	12:00	25°C
3	15:00	35°C
4	18:00	25°C
5	20:00	35°C
6	23:00	25°C

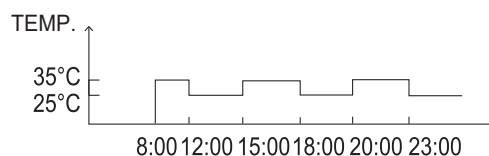

## i INFORMAÇÕES

Quando o modo de funcionamento de espaço é alterado, TEMP. PRED. é desligado automaticamente.

A função TEMP. PRED. pode ser utilizada no modo de aquecimento ou de arrefecimento.

No entanto, se o modo de funcionamento for alterado, a função TEMP. PRED. tem de ser redefinida novamente.

A temperatura predefinida executada é inválida quando a unidade é desligada. Vai ser executado de acordo com a seguinte temperatura predefinida quando a unidade é ligada novamente.

### 6.2.2 DEF. TEMP. AMB.

• DEF. TEMP. AMB. = DEFINIR TEMPERATURA AMBIENTE

• A função DEF. TEMP. AMB. é utilizada para predefinir a temperatura do fluxo de ar pretendida, dependendo da temperatura do ar exterior. Durante o clima mais quente, o aquecimento é reduzido. Para poupar energia, a temp. clim. definida pode reduzir a temperatura do fluxo de água pretendida quando a temperatura do ar exterior aumentou no modo de aquecimento.

Vá para “MENU” > “TEMPERATURA PREDEFINIDA” > “DEF. TEMP. AMB.”. Pressione “OK”.

A seguinte página é apresentada:

TEMPERATURA PREDEFINIDA		
TEMP. PREDEF.	CLIMA TEMP. DEF	MODO ECO
TEMP.RED. MODO C ZONA1		OFF
TEMP.RED. MODO H ZONA1		OFF
TEMP. RED. MODO C ZONA2		OFF
TEMP. RED. MODO H ZONA2		OFF
ON/OFF ON/OFF		↕

## **i** INFORMAÇÕES

- DEF. TEMP. AMB. tem quatro tipos de curvas:

1. A curva da definição de temperatura elevada para aquecimento, 2. A curva da definição de temperatura reduzida para aquecimento, 3. A curva da definição de temperatura elevada para arrefecimento, 4. A curva de definição de temperatura reduzida para arrefecimento. Só inclui a curva da definição de temperatura elevada para aquecimento, se a temperatura elevada estiver definida para aquecimento. Só inclui a curva da definição de temperatura reduzida para aquecimento, se a temperatura reduzida estiver definida para aquecimento. Só inclui a curva da definição de temperatura elevada para arrefecimento, se a temperatura elevada estiver definida para aquecimento. Só inclui a curva da definição de temperatura reduzida para arrefecimento, se a temperatura reduzida estiver definida para arrefecimento.

- Consulte "PARA TÉCNICOS DE ASSISTÊNCIA" > "DEF. MODO ARREF." e > "DEF. MODO AQ." no "Manual de instalação e do proprietário

- A temperatura pretendida (T1S) não pode ser regulada se a curva de temperatura estiver definida como ON.

- Se quiser utilizar o modo de aquecimento na zona 1, pode seleccionar "TEMP.RED. MODO H ZONA1". Se quiser utilizar o modo de arrefecimento na zona 1, pode seleccionar "TEMP.RED. MODO C ZONA1". Se seleccionar "ON", a seguinte página é apresentada:

DEF. TEMP. AMB.									
TIPO DEF. TEMP. AMB.:									
1	2	3	4	5	6	7	8	9	
OK CONFIRMAR									↕

Utilize "◀", "▶" para percorrer. Pressione "OK" para seleccionar.

TEMPERATURA PREDEFINIDA		
TEMP. PREDEF.	CLIMA TEMP. DEF	MODO ECO
TEMP.RED. MODO C ZONA1		ON
TEMP.RED. MODO H ZONA1		OFF
TEMP. RED. MODO C ZONA2		OFF
TEMP. RED. MODO H ZONA2		OFF
ON/OFF ON/OFF		↕

- Se DEF. TEMP. AMB. estiver ativado, a temperatura pretendida não pode ser regulada na interface. Pressione "▼", "▲" para regular a temperatura na página inicial. A seguinte página é apresentada:

01-01-2018	23:59	↑ 13°
Função def. temp. amb. ligada. Pretende desativá-la ?		
NÃO		SIM
OK CONFIRMAR		

Vá para "NÃO", pressione "OK" para regressar para a página inicial, vá para "SIM", pressione "OK" para redefinir DEF. TEMP. AMB.

TEMPERATURA PREDEFINIDA		
TEMP. PREDEF.	CLIMA TEMP. DEF	MODO ECO
TEMP.RED. MODO C ZONA1		OFF
TEMP.RED. MODO H ZONA1		OFF
TEMP. RED. MODO C ZONA2		OFF
TEMP. RED. MODO H ZONA2		OFF
ON/OFF ON/OFF		↕

### 6.2.3 MODO ECO

MODO ECO é utilizado para poupar energia. Vá para "MENU" > "TEMPERATURA PREDEFINIDA" > "MODO ECO". Pressione "OK". A seguinte página é apresentada:

TEMPERATURA PREDEFINIDA		
TEMP. PREDEF.	CLIMA TEMP. DEF	MODO ECO
CORRENTE DEF		OFF
TEMPOR. ECO		OFF
INIC.		08:00
FIM		19:00
ON/OFF ON/OFF		↕

Pressione "ON/OFF". A seguinte página é apresentada:

DEF MODO ECO									
TIPO DE DEF MODO ECO:									
1	2	3	4	5	6	7	8	9	
OK CONFIRMAR									↕

Utilize “◀”, “▶” para percorrer. Pressione “OK” para selecionar. A seguinte página é apresentada:

TEMPERATURA PREDEFINIDA		
TEMP. PREDEF.	CLIMA TEMP. DEF	MODO ECO
CORRENTE DEF		ON
TEMPOR. ECO		OFF
INIC.		08:00
FIM		19:00
ON/OFF ON/OFF		

Utilize “ON/OFF” para ligar ou desligar e utilize “▼”, “▲” para percorrer.

TEMPERATURA PREDEFINIDA		
TEMP. PREDEF.	CLIMA TEMP. DEF	MODO ECO
CORRENTE DEF		OFF
TEMPOR. ECO		ON
INIC.		08:00
FIM		19:00
AJUSTAR		

Quando o cursor está na posição “INÍCIO” ou “FIM”, pode utilizar “◀”, “▶”, “▼”, “▲” para percorrer e utilize “▼”, “▲” para regular a hora.

## INFORMAÇÕES

- A opção DEFINIÇÃO DO MODO ECO tem dois tipos de curvas: 1. a curva da definição de temperatura elevada para aquecimento, 2. A curva da definição de temperatura reduzida para aquecimento, Só inclui a curva da definição de temperatura elevada para aquecimento, se a temperatura elevada estiver definida para aquecimento. Só inclui a curva da definição de temperatura reduzida para aquecimento, se a temperatura reduzida estiver definida para aquecimento.
- Consulte “PARA TÉCNICOS DE ASSISTÊNCIA” > “DEF. MODO AQ.” em “Manual de instalação e do proprietário”.
- A temperatura pretendida (T1S) não pode ser regulada se o modo ECO estiver definido como ON.
- Para saber como selecionar a definição de temperatura reduzida ou elevada para aquecimento, consulte a “Tabela 1~2”.
- Se o MODO ECO estiver ON e o TEMPORIZADOR ECO estiver OFF, a unidade pode executar o modo ECO em qualquer altura.
- Se o MODO ECO estiver ON e o TEMPORIZADOR ECO estiver ON, a unidade executa o modo ECO de acordo com a hora de início e a hora de fim.

## 6.3 Água quente doméstica(DHW)

Normalmente, o modo DHW é composto pelo seguinte:

- 1) DESINFET.
- 2) DHW RÁPIDA
- 3) AQUEC. DEP.
- 4) BMB. DHW

### 6.3.1 Desinfetar

A função DESINFET. é utilizada para matar as legionellas. Na função de desinfecção, a temperatura do depósito vai atingir 65~70°C de maneira forçada. A função de desinfecção está definida como PARA TÉCNICOS DE ASSISTÊNCIA. Consulte “PARA TÉCNICOS DE ASSISTÊNCIA” > “MODO DHW” > “DESINFET.” em “Manual de instalação e do proprietário”.

Vá para “MENU” > “ÁGUA QUENTE DOMÉSTICA” > “DESINFET.”. Pressione “OK”. A seguinte página é apresentada:

ÁGUA QUENTE DOM. (AQD)			
DESINFETAR	RÁPIDO AQD	TANQ DÉP.	AQD BOMBA
ESTADO ATUAL			ON
DIA FUNC.			SEX
INIC.			23:00
ON/OFF ON/OFF			



ÁGUA QUENTE DOM. (AQD)			
DESINFETAR	RÁPIDO AQD	TANQ DÉP.	AQD BOMBA
ESTADO ATUAL			OFF
DIA FUNC.			SEX.
INIC.			23:00
ON/OFF ON/OFF			

Utilize “◀”, “▶”, “▼”, “▲” para percorrer e utilize “▼”, “▲” para regular os parâmetros quando definir “DIA FUNC.” e “INIC.”. Se DIA FUNC. estiver definido como SEXTA e INIC. estiver definido como 23h00, a função de desinfetação fica ativa sexta-feira às 23h00. Se a função de desinfecção estiver a ser executada, a seguinte página é apresentada:

01-01-2018 23:59 13°		
 <b>23.5 °C</b>	<b>ON</b> 	 <b>38 °C</b>

### 6.3.2 DHW rápida

A função DHW RÁPIDA é utilizada para forçar o sistema para funcionar no modo DHW.

A bomba de calor e o aquecedor de reforço e o aquecedor adicional funcionam em conjunto para o modo DHW e a temperatura pretendida muda para 60°C.

Vá para "MENU" > ÁGUA QUENTE DOMÉSTICA > DHW RÁPIDA. Pressione "OK":

ÁGUA QUENTE DOM. (AQD)			
DESI-FETAR	RÁPIDO AQD	TANQ DÉP.	AQD BOMBA
ESTADO ATUAL			ON
ON/OFF ON/OFF			

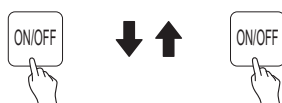

ÁGUA QUENTE DOM. (AQD)			
DESI-FETAR	RÁPIDO AQD	TANQ DÉP.	AQD BOMBA
ESTADO ATUAL			OFF
ON/OFF ON/OFF			

Utilize a tecla "ON/OFF" para selecionar ON ou "OFF".

#### **i** INFORMAÇÕES

Se ESTADO ATUAL estiver OFF, DHW RÁPIDA é inválido e se ESTADO ATUAL estiver ON, a função DHW RÁPIDA é efetiva. A função DHW RÁPIDA é eficiente uma vez.

### 6.3.3 AQUEC. DEP.

A função do aquecedor do depósito é utilizada para obrigar o aquecedor do depósito a aquecer a água no depósito. Na mesma situação, o arrefecimento ou aquecimento é obrigatório e o sistema da bomba de calor está a funcionar para o arrefecimento ou aquecimento. Porém, há um pedido de água quente. Além disso, mesmo que o sistema da bomba de aquecimento falhar, AQUEC. DEPÓS. pode ser utilizado para aquecer a água no depósito.

Vá para "MENU" > "ÁGUA QUENTE DOMÉSTICA" > "AQUEC. DEPÓS.". Pressione "OK".

ÁGUA QUENTE DOM. (AQD)			
DESI-FETAR	RÁPIDO AQD	TANQ DÉP.	AQD BOMBA
ESTADO ATUAL			ON
ON/OFF ON/OFF			



ÁGUA QUENTE DOM. (AQD)			
DESI-FETAR	RÁPIDO AQD	TANQ DÉP.	AQD BOMBA
ESTADO ATUAL			OFF
ON/OFF ON/OFF			

Utilize "ON/OFF" para selecionar ON ou OFF. Utilize "VOLTAR" para sair.

Se AQUEC. DEPÓS. estiver em efeito, a seguinte página é apresentada:

01-01-2018	23:59	🏠 13°
☁️	ON	🚰
💧 23 °C	☀️	38 °C
		🌞

#### **i** INFORMAÇÕES

Se ESTADO ATUAL estiver desligado, AQUEC. DEPÓS. é inválido.

Se o T5 (sensor do depósito) estiver avariado, o aquecedor do depósito não funciona.

### 6.3.4 Bomba de DHW

A função BMB. DHW é utilizada para devolver a água da rede de água. Vá para "MENU" > "ÁGUA QUENTE DOMÉSTICA" > "BMB. DHW". Pressione "OK".

A seguinte página é apresentada:

ÁGUA QUENTE DOM. (AQD) 1/2			
DESIN-FETAR	RÁPIDO AQD	TANQ DÉP.	AQD BOMBA
N.º	INIC.	N.º	INIC.
T1 <input type="checkbox"/>	00:00	T4 <input type="checkbox"/>	00:00
T2 <input type="checkbox"/>	00:00	T5 <input type="checkbox"/>	00:00
T3 <input type="checkbox"/>	00:00	T6 <input type="checkbox"/>	00:00

ÁGUA QUENTE DOM. (AQD) 2/2			
DESIN-FETAR	RÁPIDO AQD	TANQ DÉP.	AQD BOMBA
N.º	INIC.	N.º	INIC.
T7 <input type="checkbox"/>	00:00	T10 <input type="checkbox"/>	00:00
T8 <input type="checkbox"/>	00:00	T11 <input type="checkbox"/>	00:00
T9 <input type="checkbox"/>	00:00	T12 <input type="checkbox"/>	00:00

Vá para “■”, pressione “OK” para selecionar ou desmarcar. (  o temporizador é selecionado.  o temporizador é desmarcado.)

ÁGUA QUENTE DOM. (AQD) 1/2			
DESIN-FETAR	RÁPIDO AQD	TANQ DÉP.	AQD BOMBA
N.º	INIC.	N.º	INIC.
T1 <input checked="" type="checkbox"/>	00:00	T4 <input type="checkbox"/>	00:00
T2 <input type="checkbox"/>	00:00	T5 <input type="checkbox"/>	00:00
T3 <input type="checkbox"/>	00:00	T6 <input type="checkbox"/>	00:00

Utilize “◀”, “▶”, “▼”, “▲” para percorrer e utilize “▼”, “▲” para regular os parâmetros.

Por exemplo, se tiver definido o parâmetro sobre a DHW PUMP (consulte “PARA TÉCNICOS DE ASSISTÊNCIA” > “DEF. MODO DHW” em Manual de instalação e do proprietário. HORA EXEC. BOMBA é de 30 minutos. Defina do seguinte modo:

N.º	INIC.
1	6:00
2	7:00
3	8:00
4	9:00

A bomba funciona do seguinte modo:

BMB.

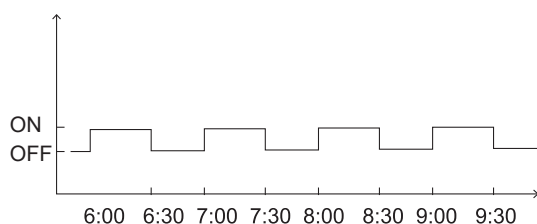

## 6.4 Programação

Conteúdo do menu PROGRAMAÇÃO do seguinte modo:

- 1) TEMP.
- 2) PROGR. SEMANAL
- 3) VERIF. PROGR.
- 4) CANC. TEMP.

### 6.4.1 Temporizador

Se a função de programação semanal estiver ativada, a definição posterior é efetiva. Se o temporizador estiver ativado, ☹ é apresentado na página inicial.

PROGRAMAÇÃO 1/2				
TEMP.	SEMAN. PROGR.	PROGR. VERIF.	CANCEL TEMP.	
N.º	INIC.	FIM	MODO	TEMP
1 <input type="checkbox"/>	00:00	00:00	CAL.	0°C
2 <input type="checkbox"/>	00:00	00:00	CAL.	0°C
3 <input type="checkbox"/>	00:00	00:00	CAL.	0°C

PROGRAMAÇÃO 2/2				
TEMP.	SEMAN. PROGR.	PROGR. VERIF.	CANCEL TEMP.	
N.º	INIC.	FIM	MODO	TEMP
4 <input checked="" type="checkbox"/>	00:00	00:00	CAL.	0°C
5 <input type="checkbox"/>	00:00	00:00	CAL.	0°C
6 <input type="checkbox"/>	00:00	00:00	CAL.	0°C

- Utilize “◀”, “▶”, “▼”, “▲” para percorrer e utilize “▼”, “▲” para regular a hora, o modo e a temperatura.

Vá para “■”, pressione “OK” para selecionar ou desmarcar. (  o temporizador é selecionado.  o temporizador é desmarcado.). Podem ser definidos seis temporizadores.

Se quiser cancelar o TEMP., pode mover o cursor para “■”, pressione “OK”,  torna-se  o temporizador é inválido.

Se definir a hora de início para um período posterior à hora final ou para um intervalo fora do alcance da temperatura do modo, a seguinte página é apresentada:

PROGRAMAÇÃO			
TEMP.	SEMAN. PROGR.	PROGR. VERIF.	CANCEL TEMP.
Tempor. 1 é inútil.			
Hora de início igual à hora de fim.			
OK CONFIRMAR			

## Exemplo:

Os seis temporizadores são definidos do seguinte modo:

N.º	INIC.	FIM	MODO	TEMP
T1	1: 00	3: 00	DHW	50°C
T2	7: 00	9: 00	CALOR	28°C
T3	11: 30	13: 00	FRES	20°C
T4	14: 00	16: 00	CALOR	28°C
T5	15: 00	19: 00	FRES	20°C
T6	18: 00	23: 30	DHW	50°C

A unidade funciona do seguinte modo:



O funcionamento do controlador à seguinte hora:

HORA	Funcionamento do controlador
1: 00	O modo DHW é ligado
3: 00	O modo DHW é desligado
7: 00	MODO AQ. é ligado
9: 00	MODO AQ. é desligado
11: 30	MODO ARREF. é ligado
13: 00	MODO ARREF. é desligado
14: 00	MODO AQ. é ligado
15: 00	O MODO ARREF. é ligado e o MODO QUENTE é desligado
18: 00	O MODO DHW é ligado e o MODO FRES. é desligado
23: 30	O modo DHW é desligado

## i INFORMAÇÕES

Se a hora de início for igual à hora de fim num temporizador, o temporizador é inválido.

### 6.4.2 Programação semanal

Se a função de temporizador estiver ativada e a programação semanal estiver desligada. Se PROGR. SEMANAL estiver ativado, **7** é apresentado na página inicial.

Vá para "MENU" > "PROGRAMAR" > "PROGR. SEMANAL". Pressione "OK". A seguinte página é apresentada:

PROGRAMAÇÃO						
TEMP.	SEMAN. PROGR.	PROGR. VERIF.	CANCEL TEMP.			
SEG. TER. QUA. QUI. SEX. SÁB. DOM.						
■	□	□	□	□	□	□
INTR.		CANCEL				
OK		SEG. SELEC.			↕ ↔	

Selecione primeiro os dias da semana que pretende programar.

Utilize "◀", "▶" para percorrer, pressione "OK" para selecionar ou desmarcar o dia.

"SEG" significa que o dia está selecionado, "SEG" significa que o dia está desmarcado.

## i INFORMAÇÕES

Temos de definir pelo menos dois dias se quisermos ativar a função PROGR. SEMANAL.

PROGRAMAÇÃO						
TEMP.	SEMAN. PROGR.	PROGR. VERIF.	CANCEL TEMP.			
SEG. TER. QUA. QUI. SEX. SÁB. DOM.						
□	□	□	□	■	□	□
INTR.		CANCEL				
OK		SEX. CANCEL			↕ ↔	

Utilize "◀" ou "▶" para DEF, pressione "INTRODUZIR". Segunda-feira a sexta-feira são selecionados para ser programados e têm o mesmo programa.

As seguintes páginas vão ser apresentadas:

PROGRAMAÇÃO						
TEMP.	SEMAN. PROGR.	PROGR. VERIF.	CANCEL TEMP.			
N.º	INIC.	FIM	MODO	TEMP		
1	□ 00:00	00:00	CAL.	0°C		
2	□ 00:00	00:00	CAL.	0°C		
3	□ 00:00	00:00	CAL.	0°C		
		↕ ↔				

PROGRAMAÇÃO						
TEMP.	SEMAN. PROGR.	PROGR. VERIF.	CANCEL TEMP.			
N.º	INIC.	FIM	MODO	TEMP		
4	□ 00:00	00:00	CAL.	0°C		
5	□ 00:00	00:00	CAL.	0°C		
6	□ 00:00	00:00	CAL.	0°C		
		↕ ↔				

Utilize "◀", "▶", "▼", "▲" para percorrer e regular a hora, o modo e a temperatura. Os temporizadores podem ser definidos, incluindo a hora de início e de fim, o modo e a temperatura. O modo inclui o modo de aquecimento, o modo de arrefecimento e o modo de DHW.

O método de definição diz respeito à definição do temporizador. A hora de fim deve ser posterior à hora de início. Caso contrário, isto mostra que o Temporizador é inútil.



### 6.4.3 Verificar programação

verificar programação só pode verificar a programação semanal.

Vá para "MENU" > "PROGRAMAR" > "VERIF. PROGR.". Pressione "OK". A seguinte página é apresentada:

PROGRAMAÇÃO			
TEMP.	SEMAN. PROGR.	<b>PROGR. VERIF.</b>	CANCEL TEMP.
VERIF. PROGR. SEMANAL			
OK INTR.		↕ ↔	

VERIF. PROGR. SEMANAL				
DIA	N.º	MODOS	DEF. INIC.	FIM
SEG <input type="checkbox"/>	T1	<input type="checkbox"/> CAL.	0°C	00:00 00:00
	T2	<input type="checkbox"/> CAL.	0°C	00:00 00:00
	T3	<input type="checkbox"/> CAL.	0°C	00:00 00:00
	T4	<input type="checkbox"/> CAL.	0°C	00:00 00:00
	T5	<input type="checkbox"/> CAL.	0°C	00:00 00:00
	T6	<input type="checkbox"/> CAL.	0°C	00:00 00:00

Pressione "▼", "▲", o temporizador de segunda-feira a domingo é apresentado:

### 6.4.4 CANC. TEMP.

Vá para "MENU" > "PROGRAMAR" > "CANC. TEMP.". Pressione "OK". A seguinte página é apresentada:

PROGRAMAÇÃO			
TEMP.	SEMAN. PROGR.	PROGR. VERIF.	<b>CANCEL TEMP.</b>
PRETENDE CANCELAR O TEMP.			
E A PROGRAMAÇÃO SEMANAL?			
NÃO		SIM	
OK INTR.		↕ ↔	

Utilize "◀", "▶", "▼", "▲" para mover para "SIM", pressione "OK" para cancelar o temporizador. Se quiser sair de CANC. TEMP., pressione "VOLT.".

Se TEMP. ou PROGR. SEMANAL for ativado, o ícone "🕒" ou "7" aparecem na página inicial.

01-01-2018 🗓	23:59	🕒	🏠 13°
🌊	ON	🚰	
23.5 °C	☀️	38 °C	

Se TEMP. ou PROGR. SEMANAL for cancelado, o ícone "🕒" ou "7" desaparecem na página inicial.

01-01-2018 🗓	23:59	🏠 13°
🌊	ON	🚰
23.5 °C	☀️	38 °C

### i INFORMAÇÕES

Tem de redefinir TEMP./PROGR. SEMANAL, se alterar a TEMP. FLUXO ÁGUA para TEMP. AMB. ou alterar TEMP. AMB. para TEMP. FLUXO ÁGUA. TEMP. ou a PROGR. SEMANAL é inválido, se TERMÓSTATO AMB. estiver em efeito.

### i INFORMAÇÕES

- O Modo ECO ou CONFORTO tem a prioridade mais elevada, TEMP. ou PROGR. SEMANAL é a segunda prioridade mais importante e TEMP. PRED. ou DEF. TEMP. AMB. tem a prioridade mais reduzida.
- As opções TEMP. PRED. ou DEF. TEMP. AMB. ficam inválidas, quando definimos as opções ECO ou CONFORTO válidas. Temos de repor TEMP. PRED. ou DEF. TEMP. AMB. quando definimos ECO ou CONFORTO inválidos.
- TEMP. ou PROGR. SEMANAL é inválido se ECO ou CONFORTO for válido. TEMP. ou PROGR. SEMANAL é ativado se ECO ou CONFORTO não estiverem em funcionamento.
- TEMP. e PROGR. SEMANAL têm a mesma prioridade. A função de definição posterior é válida. TEMP. PRED. torna-se inválido se TEMP. ou PROGR. SEMANAL for válido. DEF. TEMP. AMB. Não é afetado pela definição de TEMP. ou PROGR. SEMANAL.
- TEMP. PRED. e DEF. TEMP. AMB. têm a mesma prioridade. A função de definição posterior é válida.

### i INFORMAÇÕES

Tudo sobre os itens de definições de hora (TEMP. PRED., ECO/CONFORTO, DESINFET., BMB. DHW, TEMP., PROGR. SEMANAL, MODO SILENCIOSO, FÉRIAS CASA), o botão ON/OFF da função correspondente pode ser ativado a partir da hora de início até à hora de fim.

## 6.5 Opções

Conteúdo do menu OPÇÕES do seguinte modo:

- 1) MODO SILENCIOSO
- 2) FÉR. FORA CASA
- 3) FÉRIAS CASA
- 4) AQUEC. RESER.

### 6.5.1 Modo silencioso

O MOD SILEN. é utilizado para reduzir o som da unidade. Contudo, reduz também a capacidade de aquecimento/arrefecimento do sistema. Existem dois níveis no modo silencioso.

O nível 2 é mais silencioso do que o nível 1 e a capacidade de aquecimento ou arrefecimento também reduz mais.

Existem dois métodos para utilizar o modo silencioso:

- 1) modo silencioso permanente;
- 2) modo silencioso no modo de temporizador;

- Vá para a página inicial para verificar se o modo silencioso está ativado. Se o modo silencioso estiver ativado, “☾” é apresentado na página inicial.

- Vá para “MENU” > “OPÇÕES” > “MODO SILEN.”. Pressione “OK”. A seguinte página é apresentada:

OPÇÕES				1/2
MODO SILEN.	FÉRIAS AUSENTE	FÉRIAS CASA	RESER. AQUEC.	
ESTADO ATUAL				OFF
NÍV. SILEN.			NÍVEL 1	
INIC. TIMER1			12h00	
FIM TIMER1			15h00	
ON/OFF ON/OFF				↔

Utilize “ON/OFF” para selecionar “ON” ou “OFF”.

Descrição:

Se ESTADO ATUAL estiver desligado, MODO SILEN. é inválido.

Quando seleciona NÍVEL SILEN. e pressiona “OK” ou “▶”, a seguinte página é apresentada:

OPÇÕES				
MODO SILEN.	FÉRIAS AUSENTE	FÉRIAS CASA	RESER. AQUEC.	
ESTADO ATUAL				ON
NÍV. SILEN.			NÍVEL 1	
INIC. TIMER1			12h00	
FIM TIMER1			15h00	
AJUSTAR				↔

NÍVEL 1

OPÇÕES				
MODO SILEN.	FÉRIAS AUSENTE	FÉRIAS CASA	RESER. AQUEC.	
ESTADO ATUAL				ON
NÍV. SILEN.			NÍVEL 2	
INIC. TIMER1			12h00	
FIM TIMER1			15h00	
AJUSTAR				↔

NÍVEL 2

Pode utilizar “▼”, “▲” para selecionar o nível 1 ou o nível 2. Pressione “OK”.

Se o temporizador silencioso estiver selecionado, pressione “OK” para aceder e é apresentada a seguinte página.

OPÇÕES				2/2
MODO SILEN.	FÉRIAS AUSENTE	FÉRIAS CASA	RESER. AQUEC.	
TIMER1				OFF
INIC. TIMER2				22h00
FIM TIMER2				07h00
TIMER2				OFF
AJUSTAR				↔

Existem dois temporizadores para definição. Vá para “▶”, pressione “OK” para selecionar ou desmarcar. Se ambos os temporizadores estiverem desmarcados, o modo silencioso está sempre operacional. Caso contrário, funciona de acordo com a hora.

### 6.5.2 Férias fora de casa

- Se o modo de férias fora de casa estiver ativado, “☾” é apresentado na página inicial.

A função de férias fora de casa é utilizada para impedir que a casa fique congelada no inverno durante o período que estiver ausente e repor a unidade antes do fim das férias.

Vá para “MENU” > “OPÇÕES” > “FÉR. FORA CASA”. Pressione “OK”. A seguinte página é apresentada:

OPÇÕES				1/2
MODO SILEN.	FÉRIAS AUSENTE	FÉRIAS CASA	RESER. AQUEC.	
ESTADO ATUAL				OFF
MODO AQD				ON
DESINFET.				ON
MODO CAL.				ON
ON/OFF ON/OFF				↔

OPÇÕES				2/2
MODO SILEN.	FÉRIAS AUSENTE	FÉRIAS CASA	RESER. AQUEC.	
DE				00-00-2000
ATÉ				00-00-2000
AJUSTAR				↔

Exemplo de utilização: ausenta-se durante o inverno. A data atual é 2018-01-31, dois dias mais tarde é 2018-02-02, a data de início das férias.

- Se estiver na seguinte situação: 2 dias mais tarde, ausenta-se durante 2 semanas no inverno.
- Pretende poupar energia, mas não pretende que a sua casa congele.

Em seguida, pode efetuar o seguinte:

1) Configure as férias fora de casa de acordo com as seguintes definições:

2) Ative o modo de férias.

Vá para "MENU" > "OPÇÕES" > "FÉR. FORA CASA". Pressione "OK".

Utilize "ON/OFF" para selecionar "OFF" ou "ON" e utilize "◀", "▶", "▼", "▲" para percorrer e regular.

Definição	Valor
Férias fora de casa	ON
De	2 de fevereiro de 2018
Até	16 de fevereiro de 2018
Modo de funcionamento	Aquecimento
desinfetar	ON

### **i** INFORMAÇÕES

- Se o modo DHW no modo de férias fora de casa estiver ON, a desinfestação definida pelo utilizador é inválida.
- Se o modo férias fora de casa estiver ON, o temporizador e a programação semanal são inválidos, exceto a opção de saída.
- Se ESTADO ATUAL estiver OFF, FÉR. FORA CASA está OFF.
- Se ESTADO ATUAL estiver ON, FÉR. FORA CASA está ON.
- O telecomando não aceita quaisquer ordens quando o modo férias de casa estiver ON.
- Se a opção de desinfecção estiver ON, a unidade é desinfetada às 23h00.
- No modo de férias fora de casa, as curvas relacionadas com o clima definidas anteriormente e as curvas têm efeito automaticamente quando o modo de férias fora de casa termina.
- A temperatura predefinida é inválida se estiver no modo de férias fora de casa, mas o valor predefinido continua a ser apresentado na página principal.

#### 6.5.3 Férias em casa

A função de férias em casa vai ser utilizada para desviar das programações normais sem ter de alterá-las durante as férias em casa.

- Durante as suas férias, pode utilizar o modo de férias para desviar das suas programações normais sem ter de alterá-las.

Período	Depois...
Antes e depois das suas férias	As suas programações normais vão ser utilizadas.
Durante as suas férias	As definições de férias configuradas vão ser utilizadas.

Se o modo de férias em casa estiver ativado,  é apresentado na página inicial.

Vá para "MENU" > "OPÇÕES" > "FÉRIAS CASA". Pressione "OK". A seguinte página é apresentada:

OPÇÕES			
MODO SILEN.	FÉRIAS AUSENTE	FÉRIAS CASA	RESER. AQUEC.
ESTADO ATUAL			OFF
DE			00-00-2000
ATÉ			00-00-2000
TEMP.			INTR.
ON/OFF ON/OFF			

Utilize "ON/OFF" para selecionar "OFF" ou "ON" e utilize "◀", "▶", "▼", "▲" para percorrer e regular.

Se ESTADO ATUAL estiver OFF, FÉRIAS CASA está OFF.

Se ESTADO ATUAL estiver ON, FÉRIAS CASA está ON.

Utilize "▼", "▲" para regular a data.

- Antes e depois das férias, a sua programação normal vai ser utilizada.
- Durante as suas férias, poupa energia e impede que a sua casa fique congelada.

### **i** INFORMAÇÕES

Se alterar o modo de funcionamento da unidade, tem de repor as Férias fora de casa ou as Férias em casa.

#### 6.5.4 Aquecedor de reserva

- A função AQ. RESER. é utilizada para forçar o aquecedor de reserva. Vá para "MENU" > "OPÇÕES" > "AQ. RESER.". Pressione "OK". Se IBH e AHS estiverem definidos como inválidos pelo comutador DIP no quadro de comando principal do módulo hidráulico, a seguinte página é apresentada:

OPÇÕES			
MODO SILEN.	FÉRIAS AUSENTE	FÉRIAS CASA	RESER. AQUEC.
ON/OFF ON/OFF			

IBH = Aquecedor de reserva da unidade interior.

AHS = Fonte de calor adicional.

- Se IBH e AHS forem definidos como válidos pelo comutador DIP no quadro de comando principal do módulo hidráulico, a seguinte página é apresentada:

OPÇÕES			
MODO SILEN.	FÉRIAS AUSENTE	FÉRIAS CASA	RESER. AQUEC.
AQ. RES.			ON
ON/OFF ON/OFF			

Utilize "ON/OFF" para seleccionar "OFF" ou "ON".

## **i** INFORMAÇÕES

- Se o modo de funcionamento for o modo automático no aquecimento de espaço ou de arrefecimento, a função do aquecedor de reserva não pode ser seleccionada.
- A função AQ. RESER. só é inválida se MODO AQ. AMB. estiver ativado.

## 6.6 Dispositivo de segurança das crianças

A função BLOQUEIO CRIANÇAS é utilizada para evitar que as crianças utilizem o equipamento. A definição de modos e regulação da temperatura podem ser bloqueadas ou desbloqueadas utilizando a função BLOQUEIO CRIANÇAS. Vá para "MENU" > "BLOQUEIO CRIANÇAS". A seguinte página é apresentada:

BLOQUEIO CRIANÇAS

Introduza a palavra-passe:

1 2 3

OK INTR. AJUSTAR

Introduza a palavra-passe correta. A palavra-passe seguinte é apresentada:

BLOQUEIO CRIANÇAS

AJUSTE TEMP. ARR./CAL.	DESBL.
MODO CAL./ARR. LIG./DESL.	DESBL.
AJUSTE TEMP. AQD	DESBL.
MODO AQD LIG./DES.	DESBL.

UNLOCK BLOQ./DESBL.

Utilize "▼", "▲" para percorrer e "ON/OFF" para seleccionar BLOQ. ou DESBL.

A temperatura de arrefecimento/aquecimento não pode ser regulada se AJUSTE TEMPER. ARREF./AQ. BLOQ. estiver bloqueado. Se quiser regular a temperatura de arrefecimento/aquecimento se a temperatura de arrefecimento/aquecimento estiver bloqueada, a seguinte página é apresentada:

01-01-2018 23:59 13°

Função de ajuste temper. arref./cal. bloq.

Pretende desbl.?

NÃO SIM

OK CONFIRMAR

O modo de arrefecimento/aquecimento não pode ser ativado ou desativado se MODO AQUEC./ARREF. LIG./DESL. estiver bloqueado. Se quiser ligar ou desligar o modo de arrefecimento/aquecimento quando MODO AQUEC./ARREF. LIG./DESL. estiver bloqueado, a seguinte página é apresentada:

01-01-2018 23:59 13°

Função ON/OFF modo arref./cal. bloq.

Pretende desbl.?

NÃO SIM

OK CONFIRMAR

A temperatura da DHW não pode ser regulada se AJUSTE TEMP. DHW estiver bloqueado. Se quiser regular a temperatura da DHW quando AJUSTE TEMP. DHW estiver bloqueado, a seguinte página é apresentada:

01-01-2018 23:59 13°

Função ajuste temp. AQD bloq.

Pretende desbl.?

NÃO SIM

OK CONFIRMAR

O modo de DHW não pode ser ligado ou desligado se MODO DHW LIG./DES. estiver bloqueado. Se quiser ligar ou desligar o modo DHW estiver bloqueado, a seguinte página é apresentada:

01-01-2018 23:59 13°

Função ON/OFF modo AQD bloq.

Pretende desbl.?

NÃO SIM

OK CONFIRMAR

## 6.7 Informações de assistência de assistência

### 6.7.1 Acerca das informações de assistência

Conteúdo do menu de informações de assistência:

- 1) CHAM. SERV.
- 2) CÓD. ERRO
- 3) PARÂMETRO
- 4) VISOR

### 6.7.2 Como aceder ao menu de informações de assistência

- Vá para "MENU" > "INFORMAÇÕES DE ASSISTÊNCIA". Pressione "OK". A seguinte página é apresentada:

A chamada de serviço pode apresentar o número de serviço ou o número de telemóvel. O técnico de instalação pode introduzir o número de telefone. Consulte "PARA TÉCNICOS DE ASSISTÊNCIA".

INFORMAÇÕES DE ASSISTÊNCIA			
SERVIÇO CHAM.	ERRO CÓDIGO	PARÂMETRO	VISOR
N.o TEL.	0000000000000		
N.o TELEM.	0000000000000		

O código de erro é utilizado para mostrar quando ocorre a avaria ou proteção ocorre e mostra o significado do código de erro.

INFORMAÇÕES DE ASSISTÊNCIA			
SERVIÇO CHAM.	ERRO CÓDIGO	PARÂMETRO	VISOR
E2	14h10	01-01-2018	
E2	14h00	01-01-2018	
E2	13h50	01-01-2018	
E2	13h20	01-01-2018	
OK INTR.			

Pressione "OK". A seguinte página é apresentada:

INFORMAÇÕES DE ASSISTÊNCIA 1/2			
SERVIÇO CHAM.	ERRO CÓDIGO	PARÂMETRO	VISOR
E2	14h10	01-01-2018	
E2	14h00	01-01-2018	
E2	13h50	01-01-2018	
E2	13h20	01-01-2018	
OK INTR.			

Pressione OK para mostrar o significado do código de erro:

01-01-2018	23:59	↑13°
E2 Falha de comunic entre o controlador e a unidade interior		
Contacte o revendedor.		
OK CONFIRMAR		

## **i** INFORMAÇÕES

Pode ser gravado um total de códigos de avaria.

A função do parâmetro é utilizada para apresentar o parâmetro principal, existem duas páginas para mostrar o parâmetro:

INFORMAÇÕES DE ASSISTÊNCIA 1/2			
SERVIÇO CHAM.	ERRO CÓDIGO	PARÂMETRO	VISOR
TEMP. AMB. DEF.			26°C
TEMP. PRIN. DEF.			55°C
TEMP. DÉP. DEF.			55°C
TEMP. AMB. EFET.			24°C

INFORMAÇÕES DE ASSISTÊNCIA 2/2			
SERVIÇO CHAM.	ERRO CÓDIGO	PARÂMETRO	VISOR
TEMP. EFET. PRIN.			26°C
TEMP. DÉP. EFET.			55°C
TEMPO EXEC. REDE INTEL.			0 Hrs

A função VISOR é utilizada para definir a interface:

INFORMAÇÕES DE ASSISTÊNCIA 1/2			
SERVIÇO CHAM.	ERRO CÓDIGO	PARÂMETRO	VISOR
HORA			12:30
DATA			08-08-2018
IDIOMA			PT
RETROIL.			ON
OK INTR.			

INFORMAÇÕES DE ASSISTÊNCIA 2/2			
SERVIÇO CHAM.	ERRO CÓDIGO	PARÂMETRO	VISOR
BESOURO			ON
TEMPO BLOQ. ECRÃ			120 SEG
TEMPO EXEC. REDE INTEL.			2 Hrs
ON/OFF ON/OFF			

Utilize "OK" para aceder e utilize "◀", "▶", "▼", "▲" para percorrer.

## 6.8 Parâmetro de funcionamento

Este menu destina-se ao técnico de instalação ou ao engenheiro de serviço responsável pela revisão pelo parâmetro de funcionamento.

- Na página inicial, vá para "MENU" > "PARÂMETRO DE FUNCIONAMENTO".
- Pressione "OK". O parâmetro de funcionamento inclui seis páginas. Utilize "▼", "▲" para percorrer.

PARÂMETRO DE FUNCIONAMENTO	1/6
MODO FUNCION.	FRES
CORRENTE	12 A
FREQUÊNCIA DO COMPRESSOR	24 Hz
HO. 1 EX. CMP.	54 MIN
HO. 2 EX. CMP.	65 MIN
HO. 3 EX. CMP.	10 MIN
↕	

PARÂMETRO DE FUNCIONAMENTO	2/6
HO. 4 EX. CMP.	1000 HORAS
VÁLV. EXPANSÃO	240 P
VELOCIDADE DA VENT.	600 R/MIN
FREQ. ALVO IDU	0 Hz
TIPO LIMIT. FREQ.	0
T1 TEMP. ÁGUA SAÍDA	25 °C
↕	

PARÂMETRO DE FUNCIONAMENTO	3/6
T1B TEMP. ÁGUA CIRC. 2	30 °C
T2 TEMPO SAÍDA F PLACA	30 °C
T2B TEMP. ENT. F PLACA	45 °C
T3 TEMP. TROCA EXTERIOR	-7 °C
T4 TEMP. AR SAÍDA	-7 °C
T5 TEMP. DEPÓS. ÁGUA	-7 °C
↕	

PARÂMETRO DE FUNCIONAMENTO	4/6
Ta TEMP. AMB.	25 °C
Th TEMP. ASP. COMP.	25 °C
Tp TEMP. DESC. COMP.	25 °C
TW_O TEMP. SAÍDA W PLACA	25 °C
TW_I TEMP. ENT. W PLACA	25 °C
P1 PRESSÃO COMP.	200 kPa
↕	

PARÂMETRO DE FUNCIONAMENTO	5/6
T1S' TEMP. CURVA CLI. C1	25 °C
T1S2' TEMP. CURVA CLI. C2	25 °C
TEMP. MÓDULO TF	55 °C
TENS. ALIM.	230 V
CONSUMO DE ENERGIA	1000 kWh
TENSÃO GERATRIZ CC	420 V
↕	

PARÂMETRO DE FUNCIONAMENTO	6/6
CORREN. GERATRIZ CC	18 A
FLUXO ÁGUA	1.72 M3/H
CAPAC. BOMBA CALOR	11.52 KW
SOFTWARE HMI	00-00-2000V00
SOFTWARE IDU	00-00-2000V00
SOFTWARE ODU	00-00-2000V00
↕	

## **i** INFORMAÇÕES

O parâmetro de consumo de energia é opcional. Se algum parâmetro não estiver ativado no sistema, o parâmetro mostra "--".

A capacidade da bomba de calor serve apenas de referência, não permite avaliar a capacidade da unidade. A precisão do sensor é  $\pm 1^\circ\text{C}$ . Os parâmetros de caudal são calculados de acordo com os parâmetros de funcionamento da bomba, o desvio é diferente consoante os caudais, o desvio máximo é de 15 %.

## 6.9 Para técnicos de assistência

### 6.9.1 Acerca de Para técnicos de assistência

PARA TÉCNICOS DE ASSISTÊNCIA é utilizado para o técnico de assistência e engenheiro de serviço.

- Definir a função do equipamento.
- Definir os parâmetros.

### 6.9.2 Como aceder a Para técnicos de assistência

Vá para "MENU" > "PARA TÉCNICOS DE ASSISTÊNCIA". Pressione "OK".

PARA TÉCNICOS DE ASSISTÊNCIA
INTRODUZA A PALAVRA-PASSE:
2 3 4
OK INTR.    AJUSTAR    ↕

- A função PARA TÉCNICOS DE ASSISTÊNCIA é utilizada para o técnico de instalação ou o engenheiro de serviço. NÃO foi concebida para que o proprietário da residência altere a definição deste menu.
- É por esse motivo que é necessário proteção de palavra-passe para impedir o acesso não autorizado para as definições de assistência.
- A palavra-passe é 234.

### 6.9.3 Como sair de PARA TÉCNICOS DE ASSISTÊNCIA

Se tiver definido todos os parâmetros. Pressione "BACK", a seguinte página é apresentada:

PARA TÉCNICOS DE ASSISTÊNCIA
Ativar definições e sair?
NÃO                      SIM
OK CONFIRMAR    ↕

Selecione "SIM" e pressione "OK" para sair de PARA TÉCNICOS DE ASSISTÊNCIA. Depois de sair de PARA TÉCNICOS DE ASSISTÊNCIA, a unidade é desligada.

## 6.10 Diretrizes de configuração de rede

- O controlador com fios efetua o controlo inteligente com um módulo integrado, que recebe o sinal de controlo da aplicação.
- Antes de ligar à WLAN, verifique se o router no seu ambiente está ativo e certifique-se de que o controlador com fios está ligado corretamente ao sinal sem fios.
- Durante o processo de distribuição sem fios, o ícone de LCD "📶" fica intermitente para indicar que a rede está a ser implementada. Após o processo ser concluído, o ícone "📶" permanece ligado constantemente.

### 6.10.1 Definição do controlador com fios

As definições do controlador com fios incluem MODO DE PA e RESTAURAR DEFINIÇÃO DE WLAN.

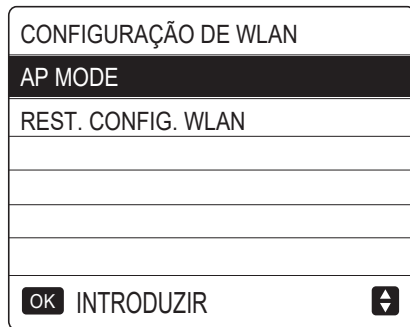

- Ative a WLAN com a interface. Vá para "MENU" > "DEFIN. WLAN" > "MODO AP".

Pressione "OK", a seguinte página será apresentada:

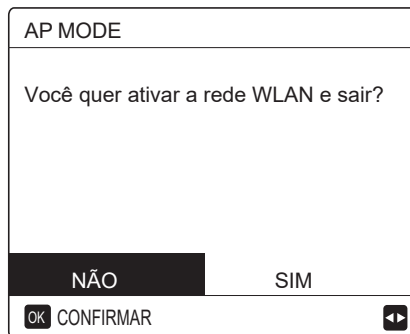

Utilize "◀", "▶" para mover para "SIM", pressione "OK" para selecionar o modo PA. Selecione o Modo PA no dispositivo móvel e efetue as definições de seguimento de acordo com os pedidos da aplicação.

#### **⚠ CUIDADO**

Quando aceder ao modo PA, se não estiver ligado ao telemóvel, o ícone de LCD "📶" fica intermitente durante 10 minutos e depois apaga-se.

Se estiver ligado ao telemóvel, o ícone "📶" é apresentado constantemente.

- Restaure a definição WLAN com a interface. Vá para "MENU" > "DEFIN. WLAN" > "RESTAUR. DEFIN. WLAN". Pressione "OK", a seguinte página será apresentada:

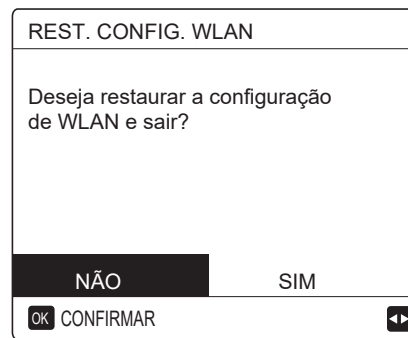

Utilize "◀", "▶" para mover para "SIM", pressione "OK" para restaurar a definição de WLAN. Conclua a operação acima e redefina a configuração sem fios.

### 6.10.2 Definição do dispositivo móvel

O modo PA está disponível para distribuição sem fios no lado do dispositivo móvel.

- Modo PA de ligação a WLAN:

#### (1) Instalar a aplicação

- ① Leia o seguinte código QR para instalar a aplicação Casa inteligente.



- ② Procure de novo "MSmartLife" em LOJA DE APLICAÇÕES ou GOOGLE PLAY para instalar a aplicação.

#### (2) Iniciar sessão/efetuar registo

Clique no botão "+" no lado direito da página inicial e efetue registo na conta de acordo com as orientações.

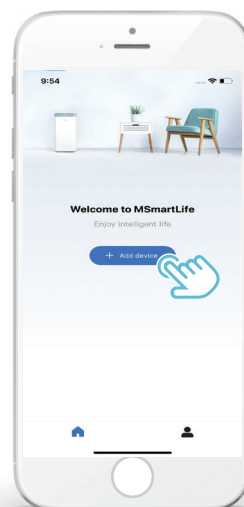

### 6.10.3 Adicionar aplicações da página inicial:

1) Escolha o modo do controlador com fios e depois adicione o dispositivo.

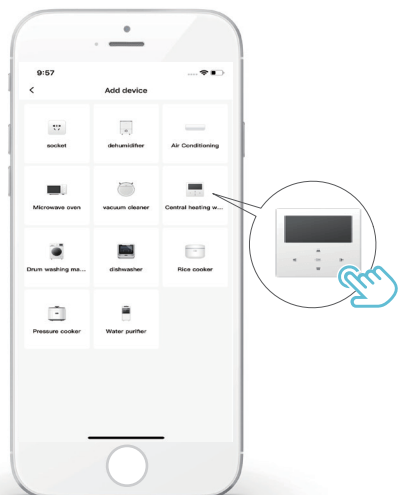

2) Utilize o controlador com fios de acordo com os comandos da aplicação.

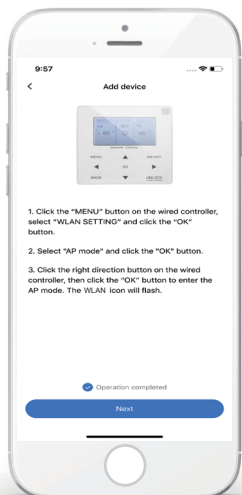

3) Aguarde que a aplicação da página inicial estabeleça ligação e clique em "Complete".

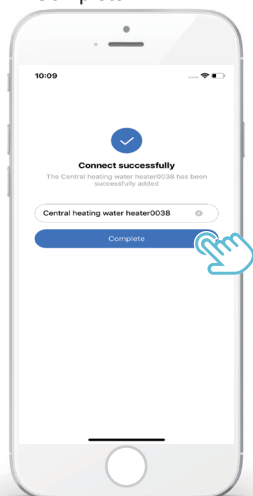

4) Quando o equipamento estabelecer ligação com sucesso, o ícone de LCD "Wi-Fi" do controlador com fios fica ligado de maneira permanente e o ar condicionado pode ser controlado através da aplicação.

5) Se o processo de distribuição de rede falhar ou o novo pedido de ligação à rede móvel exigir uma nova ligação ou substituição, utilize "Reposição de fábrica de WLAN" no controlador com fios e, em seguida, repita o processo indicado acima.

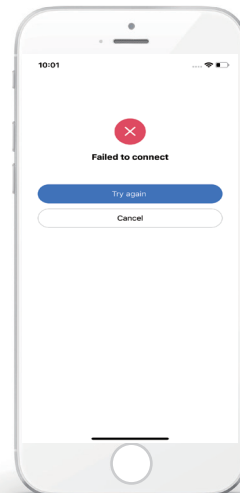

### **⚠️ Aviso e resolução de problemas sobre falhas de funcionamento de rede**

Quando o produto está ligado à rede, certifique-se de que o telemóvel está o mais próximo possível do produto.

De momento, nós suportamos apenas routers de banda de 2,4 GHz.

Não são recomendados caracteres especiais (pontuação, espaços, etc.) como parte do nome WLAN.

É recomendável que ligue um máximo de 10 dispositivos a um único router para que os aparelhos domésticos não sejam afetados por um sinal de rede fraco ou instável.

Se a palavra-passe do router ou a WLAN for alterada, apague todas as definições e reponha o equipamento.

O conteúdo da aplicação pode ser alterado em atualizações de versão e a operação pode prevalecer.



## 7 Estrutura de menu: descrição geral

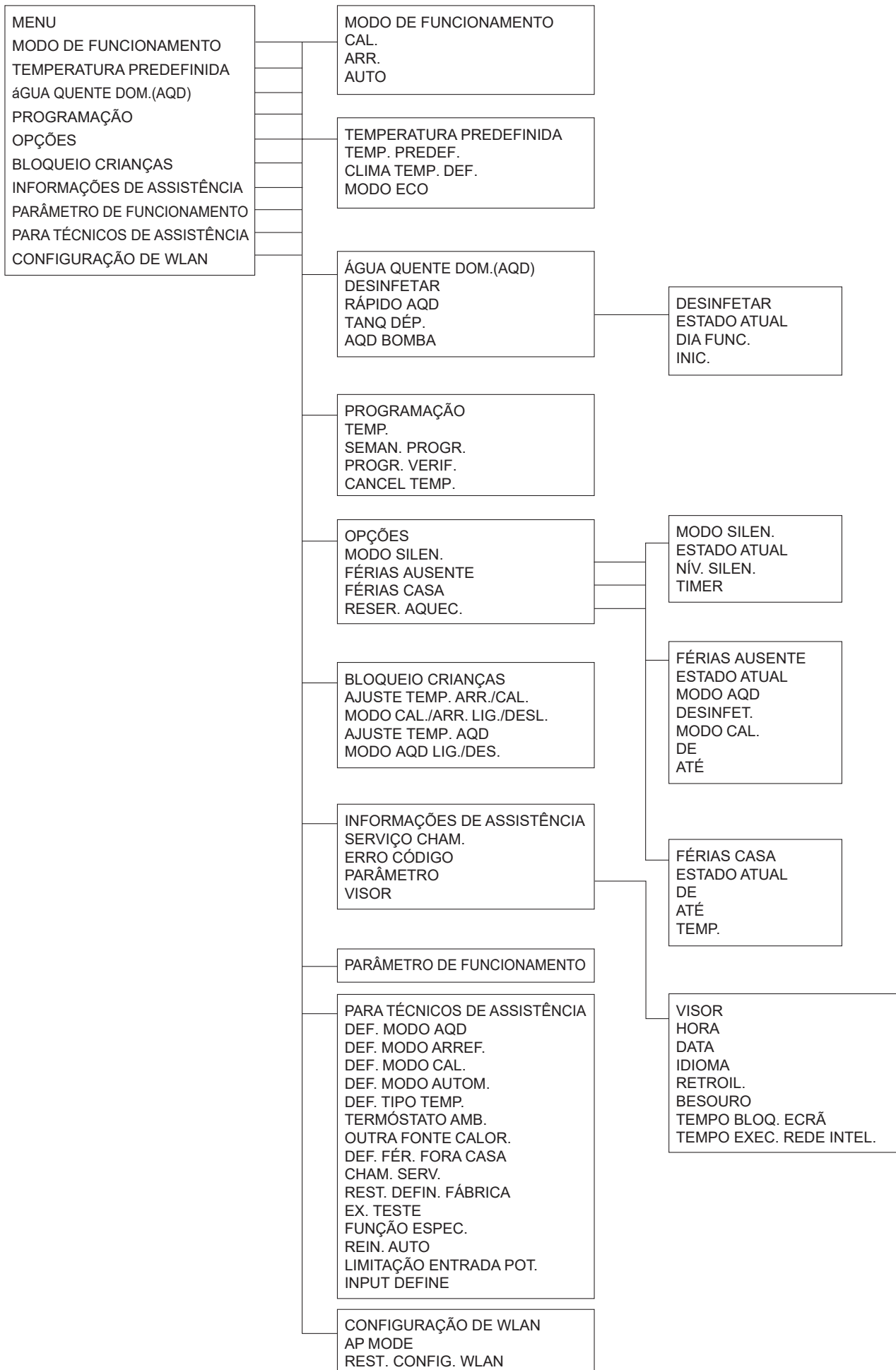

PARA TÉCNICOS DE ASSISTÊNCIA

- 1 DEF. MODO AQD
- 2 DEF. MODO ARREF.
- 3 DEF. MODO CAL.
- 4 DEF. MODO AUTOM.
- 5 DEF. TIPO TEMP.
- 6 TERMÓSTATO AMB.
- 7 OUTRA FONTE CALOR
- 8 DEF. FÉR. FORA CASA
- 9 CHAM. SERV.
- 10 REST. DEFIN. FÁBRICA
- 11 EX. TESTE
- 12 FUNÇÃO ESPEC.
- 13 REIN. AUTO
- 14 LIMITAÇÃO ENTRADA POT.
- 15 INPUT DEFINE

- 2 DEF. MODO ARREF.
- 2.1 MODO ARREF.
- 2.2 t\_T4\_FRESH\_C
- 2.3 T4C MAX
- 2.4 T4C MIN
- 2.5 dT1SC
- 2.6 dTSC
- 2.7 t\_INTERVAL\_C
- 2.8 T1SetC1
- 2.9 T1SetC2
- 2.10 T4C1
- 2.11 T4C2
- 2.12 EMISSÃO C ZONA1
- 2.13 EMISSÃO C ZONA2

- 4 DEF. MODO AUTOM.
- 4.1 T4AUTOCMIN
- 4.2 T4AUTOHMAX

- 5 DEF. TIPO TEMP.
- 5.1 TEMP. FLUXO ÁGUA
- 5.2 TEMP. AMB.
- 5.3 ZONA DUPLA

- 6 TERMÓSTATO AMB.
- 6.1 TERMÓSTATO AMB.

- 7 OUTRA FONTE CALOR
- 7.1 dT1\_IBH\_ON
- 7.2 t\_IBH\_DELAY
- 7.3 T4\_IBH\_ON
- 7.4 dT1\_AHS\_ON
- 7.5 t\_AHS\_DELAY
- 7.6 T4\_AHS\_ON

- 8 DEF. FÉR. FORA CASA
- 8.1 T1S\_H.A.\_H
- 8.2 T5S\_H.A.\_DHW

- 9 CHAM. SERV.
- N.º TEL.
- N.º TELEM.

- 10 REST. DEFIN. FÁBRICA

- 11 EX. TESTE

- 12 FUNÇÃO ESPECIAL

- 13 REIN. AUTO
- 13.1 MODO ARR./CAL.
- 13.2 MODO AQD

- 14 LIMITAÇÃO ENTRADA POT.
- 14.1 LIMITAÇÃO POTÊN.

- 15 INPUT DEFINE
- 15.1 CN12 ON/OFF
- 15.2 CN35 SMART GRID
- 15.3 CN15 T1B
- 15.4 Ta

- 1 DEF. MODO AQD
- 1.1 MODO AQD
- 1.2 DESINFET.
- 1.3 PRIOR. AQD
- 1.4 BMB. AQD
- 1.5 HORA PRIORID. AQD DEF
- 1.6 dT5\_ON
- 1.7 dT1S5
- 1.8 T4DHWMAX
- 1.9 T4DHWMIN
- 1.10 t\_INTERVAL\_DHW
- 1.11 dT5\_TBH\_OFF
- 1.12 T4\_TBH\_ON
- 1.13 t\_TBH\_DELAY
- 1.14 T5S\_DI
- 1.15 t\_DI\_HIGHTEMP
- 1.16 t\_DI\_MAX
- 1.17 t\_DHWHP\_RESTRICT
- 1.18 t\_DHWHP\_MAX
- 1.19 HORA TEMPO BOMBA AQD
- 1.20 HORA EXEC. BOMBA
- 1.21 EXEC. DI BOMBA AQD

- 3 DEF. MODO CAL.
- 3.1 MODO CAL.
- 3.2 t\_T4\_FRESH\_H
- 3.3 T4HMAX
- 3.4 T4HMIN
- 3.5 dT1SH
- 3.6 dTSH
- 3.7 t\_INTERVAL\_H
- 3.8 T1SetH1
- 3.9 T1SetH2
- 3.10 T4H1
- 3.11 T4H2
- 3.12 EMISSÃO H ZONA1
- 3.13 EMISSÃO H ZONA2
- 3.14 t\_DELAY\_PUMPI

Tabela 1 Curva de temperatura ambiente da definição da temperatura reduzida para aquecimento

T4	≤-20	-19	-18	-17	-16	-15	-14	-13	-12	-11	-10	-9	-8	-7	-6	-5	-4	-3	-2	-1	0
1-T1S	38	38	38	38	37	37	37	37	37	37	36	36	36	36	36	36	36	35	35	35	35
2-T1S	35	35	35	35	34	34	34	34	34	34	34	34	33	33	33	33	33	33	33	33	32
3-T1S	33	33	33	33	33	33	33	32	32	32	32	32	32	32	32	32	32	32	32	32	31
4-T1S	35	35	35	34	34	34	34	34	34	33	33	33	33	33	33	32	32	32	32	32	31
5-T1S	33	33	33	33	32	32	32	32	32	32	32	32	31	31	31	31	31	31	31	31	30
6-T1S	31	31	31	31	30	30	30	30	30	30	30	30	29	29	29	29	29	29	29	29	28
7-T1S	29	29	29	29	29	29	29	28	28	28	28	28	28	28	28	28	28	28	28	28	27
8-T1S	29	29	29	29	28	28	28	28	28	28	28	28	27	27	27	27	27	27	27	27	26
T4	1	2	3	4	5	6	7	8	9	10	11	12	13	14	15	16	17	18	19	≥ 20	
1-T1S	35	35	35	35	34	34	34	34	34	33	33	33	33	33	33	33	32	32	32	32	32
2-T1S	32	32	32	32	32	32	32	31	31	31	31	31	31	31	31	30	30	30	30	30	30
3-T1S	31	31	31	31	31	31	31	31	31	31	31	31	31	30	30	30	30	30	30	30	30
4-T1S	31	31	31	31	31	30	30	30	30	30	30	29	29	29	29	29	29	28	28	28	28
5-T1S	30	30	30	30	30	30	30	29	29	29	29	29	29	29	29	28	28	28	28	28	28
6-T1S	28	28	28	28	28	28	28	27	27	27	27	27	27	27	27	26	26	26	26	26	26
7-T1S	27	27	27	27	27	27	27	27	27	27	27	27	27	26	26	26	26	26	26	26	26
8-T1S	26	26	26	26	26	26	26	25	25	25	25	25	25	25	25	24	24	24	24	24	24

Tabela 1 Curva de temperatura ambiente da definição da temperatura reduzida para aquecimento

T4	≤-20	-19	-18	-17	-16	-15	-14	-13	-12	-11	-10	-9	-8	-7	-6	-5	-4	-3	-2	-1	0
1-T1S	55	55	55	55	54	54	54	54	54	54	54	54	53	53	53	53	53	53	53	53	52
2-T1S	55	55	54	54	54	54	53	53	53	53	52	52	52	52	51	51	51	51	50	50	50
3-T1S	55	54	54	53	53	53	52	52	52	51	51	50	50	50	49	49	49	48	48	48	47
4-T1S	50	50	50	50	49	49	49	49	49	49	49	49	48	48	48	48	48	48	48	48	47
5-T1S	50	50	49	49	49	49	48	48	48	48	47	47	47	47	46	46	46	46	45	45	45
6-T1S	45	45	45	45	44	44	44	44	44	44	44	44	43	43	43	43	43	43	43	43	42
7-T1S	45	45	44	44	44	44	43	43	43	43	42	42	42	42	41	41	41	41	40	40	40
8-T1S	40	40	40	40	39	39	39	39	39	39	39	39	38	38	38	38	38	38	38	38	37
T4	1	2	3	4	5	6	7	8	9	10	11	12	13	14	15	16	17	18	19	≥ 20	
1-T1S	52	52	52	52	52	52	52	51	51	51	51	51	51	51	51	50	50	50	50	50	50
2-T1S	50	49	49	49	49	48	48	48	48	47	47	47	47	46	46	46	46	45	45	45	45
3-T1S	47	46	46	46	45	45	45	44	44	44	43	43	43	42	42	41	41	41	40	40	40
4-T1S	47	47	47	47	47	47	47	46	46	46	46	46	46	46	46	45	45	45	45	45	45
5-T1S	45	44	44	44	44	43	43	43	43	42	42	42	42	41	41	41	41	40	40	40	40
6-T1S	42	42	42	42	42	42	42	41	41	41	41	41	41	41	41	40	40	40	40	40	40
7-T1S	40	39	39	39	39	38	38	38	38	37	37	37	37	36	36	36	36	35	35	35	35
8-T1S	37	37	37	37	37	37	37	36	36	36	36	36	36	36	36	35	35	35	35	35	35

Curva de definição automática

A curva de definição automática é a nona curva, este é o cálculo:

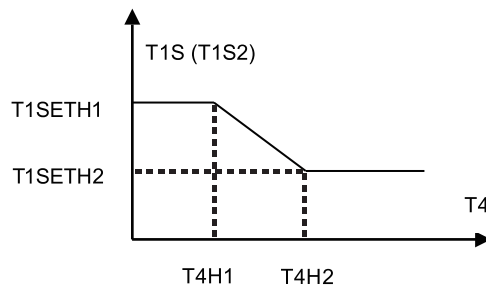

Estado: na definição do controlador com fios, se  $T4H2 < T4H1$ , substitua o respetivo valor. Se  $T1SETH1 < T1SETH2$ , substitua o respetivo valor.

Tabela 3 Curva de temperatura ambiente da definição da temperatura reduzida para arrefecimento

T4	$-10 \leq T4 < 15$	$15 \leq T4 < 22$	$22 \leq T4 < 30$	$30 \leq T4 < 46$
1- T1S	18	11	8	5
T4	$-10 \leq T4 < 15$	$15 \leq T4 < 22$	$22 \leq T4 < 30$	$30 \leq T4 < 46$
2- T1S	17	12	9	6
T4	$-10 \leq T4 < 15$	$15 \leq T4 < 22$	$22 \leq T4 < 30$	$30 \leq T4 < 46$
3- T1S	18	13	10	7
T4	$-10 \leq T4 < 15$	$15 \leq T4 < 22$	$22 \leq T4 < 30$	$30 \leq T4 < 46$
4- T1S	19	14	11	8
T4	$-10 \leq T4 < 15$	$15 \leq T4 < 22$	$22 \leq T4 < 30$	$30 \leq T4 < 46$
5- T1S	20	15	12	9
T4	$-10 \leq T4 < 15$	$15 \leq T4 < 22$	$22 \leq T4 < 30$	$30 \leq T4 < 46$
6- T1S	21	16	13	10
T4	$-10 \leq T4 < 15$	$15 \leq T4 < 22$	$22 \leq T4 < 30$	$30 \leq T4 < 46$
7- T1S	22	17	14	11
T4	$-10 \leq T4 < 15$	$15 \leq T4 < 22$	$22 \leq T4 < 30$	$30 \leq T4 < 46$
8- T1S	23	18	15	12

Tabela 4 Curva de temperatura ambiente da definição da temperatura elevada para arrefecimento

T4	$-10 \leq T4 < 15$	$15 \leq T4 < 22$	$22 \leq T4 < 30$	$30 \leq T4 < 46$
1- T1S	22	20	18	16
T4	$-10 \leq T4 < 15$	$15 \leq T4 < 22$	$22 \leq T4 < 30$	$30 \leq T4 < 46$
2- T1S	20	19	18	17
T4	$-10 \leq T4 < 15$	$15 \leq T4 < 22$	$22 \leq T4 < 30$	$30 \leq T4 < 46$
3- T1S	23	21	19	17
T4	$-10 \leq T4 < 15$	$15 \leq T4 < 22$	$22 \leq T4 < 30$	$30 \leq T4 < 46$
4- T1S	21	20	19	18
T4	$-10 \leq T4 < 15$	$15 \leq T4 < 22$	$22 \leq T4 < 30$	$30 \leq T4 < 46$
5- T1S	24	22	20	18
T4	$-10 \leq T4 < 15$	$15 \leq T4 < 22$	$22 \leq T4 < 30$	$30 \leq T4 < 46$
6- T1S	22	21	20	19
T4	$-10 \leq T4 < 15$	$15 \leq T4 < 22$	$22 \leq T4 < 30$	$30 \leq T4 < 46$
7- T1S	25	23	21	19
T4	$-10 \leq T4 < 15$	$15 \leq T4 < 22$	$22 \leq T4 < 30$	$30 \leq T4 < 46$
8- T1S	23	22	21	20

Curva de definição automática

A curva de definição automática é a nona curva, este é o cálculo:

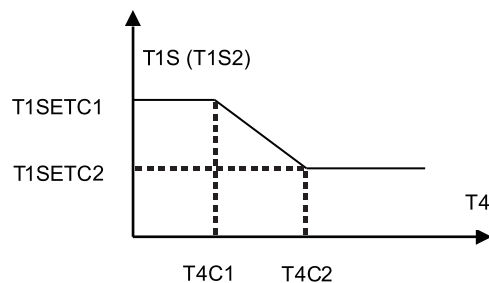

Estado: na definição do controlador com fios, se  $T4C2 < T4C1$ , substitua o respetivo valor. Se  $T1SETC1 < T1SETC2$ , substitua o respetivo valor.



# NOTA

---

A series of horizontal dotted lines for writing notes.

1611060000307 V1.1